

# スライディングゲート サイドレR



落ち着いたデザインとカラーが  
車庫前をグレードアップ。  
門まわり商品とコーディネートした  
幅広い外構プランを提案します。

※写真はサイドレR2型

## DESIGN

4タイプの扉デザインを用意しています。

1型(横格子タイプ)

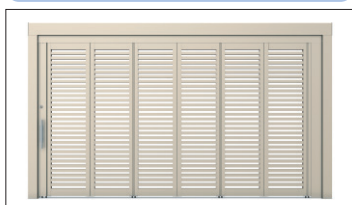

3型(たて太格子タイプ)

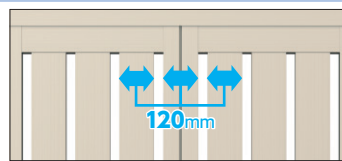
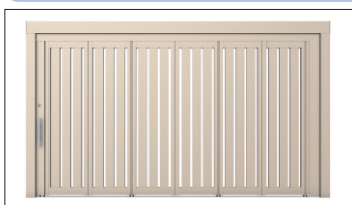

折部と格子部が同寸法なのでスッキリとした一体感があります。

2型(たて格子タイプ)

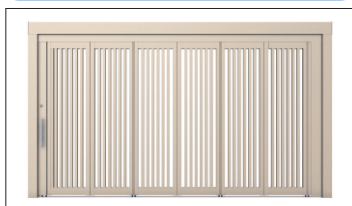

4型(ルーバータイプ)

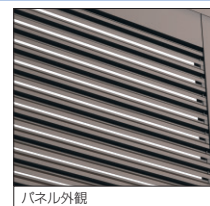
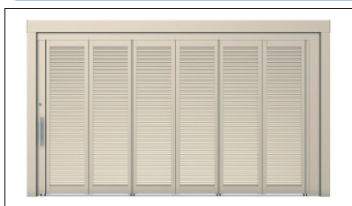

### ●断面図(片面意匠)

防犯性: プライバシーを考えたクローズタイプです。また、ガラリタイプですので、通風効果も配慮しています。

視線をカット



パネル外観

## COLOR 形材色と木調色を用意しています。

### ■形材色

アーバングレー(UC)

ダークブロンズ(BD)

ブラック(KC)

### ■木調色

FAC トラッドオーク(FA) フレーム部  
ダークブロンズ(BD) 扉部

HGK ビターグレイン(HG) フレーム部  
ブラック(KC) 扉部

### 伝統技法「浮造り調」を再現した木調色を設定。

浮造り(うづくり)とは、木の表面を繊細に磨きあげ、木材の年輪を浮き立たせる日本古来の木工技法です。木目の凹凸が強調され、光の加減で表情を変えます。この浮き上がった木肌の絶妙な凹凸をリアルに再現しました。



対応色: ビターグレイン(HG)

## COORDINATE



### ●コーディネート商品

- 形材門扉: ラグレスリア .....P.492
- 形材門扉: J.モダン .....P.496
- 形材門扉: レジリア .....P.528
- 形材フェンス: レジリア .....P.726
- ガーデンスクリーン: J.モダン .....P.834

※写真は形材門扉: ラグレスリアとのコーディネート例

動画  
チェック

サイドレR 操作方法

YouTube

「三協アルミ公式チャンネル」からでも  
ご覧いただけます。



[https://alumi.st-grp.co.jp/products/garage\\_gate\\_slide/sidere\\_r/index.html](https://alumi.st-grp.co.jp/products/garage_gate_slide/sidere_r/index.html)

商品の色調は印刷の性質上、  
実物と多少異なる場合があります。

# サイダーレR

## 防犯性

手動タイプは【シリンダー錠】を採用しています。



手動タイプは扱いやすい  
Pタイプの手柄とシ  
リンダー錠を標準装備し  
ています。



標準では内側はサムターン仕様ですが、  
特注で両面シリンダーの対応ができます。

## 耐久性

【ステンレスレール】を採用。

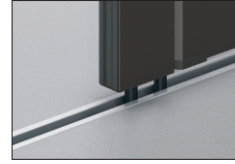

埋め込み式で床面の  
段差を少なくしてい  
ます。材質には耐久  
性の高いステンレス  
レールを採用してい  
ます。

## 省スペース

省スペース・静音設計の【上吊り式折り戸】

扉は折り戸タイプで、引き込み幅が少なく、設置場所もあまり気になりません。また、開閉時の音も静かでスムーズに操作できます。



## SIZE

車の台数や敷地条件に合わせて選べます。

### ●2台駐車(両開き)

#### サイダーレRワイド

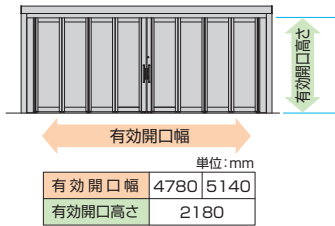

### ●1台駐車(片開き)

#### サイダーレR

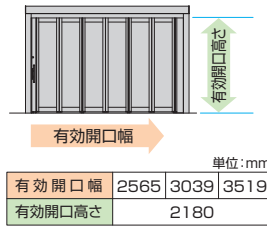

### ●敷地を有効に活用した施工

■部が扉の作動範囲です。詳細についてはP.1838をご参照ください。

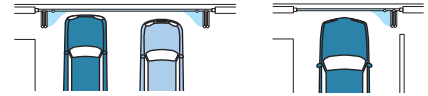

強風時の揺れやバタツキを  
抑える耐風圧強度性能。

耐風圧  
強度 風速34m/s相当

## 電動タイプ

W25を除く全タイプに電動タイプを用意しています。

車の中から開閉操作ができるので便利です。

【リモコン】によるラクラク操作。

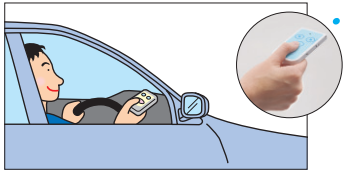

### ●リモコン

車の中から開閉操作ができます。  
※無線の標準到達距離は約10mです。ただし、周  
囲の環境で到達距離が短くなることがあります。



※写真はサイダーレR1型/外観右開き(R)

## 【開閉スイッチ】



開閉スイッチは、柱の家側に装備しています。



### ●開閉スイッチカバー オプション

電動タイプの柱スイッチ用簡  
易ロック錠(専用キー使用)  
付きカバーです。お子様など  
の、不用意な操作を抑制する  
のに効果的です。

## 安全性 障害物があれば停止します。



### ●赤外線センサーと過負荷検知による停止装置

左右の柱に取り付けた赤外線センサーが障害物をキャッチ  
した場合、開閉中の扉本体が自動停止します。また、扉に障  
害物が接触した場合も、過負荷検知により自動停止します。

※写真はイメージです。赤外線は肉眼では見えません。

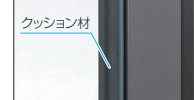

### ●クッション材

万が一の場合でも車をキズつけない  
ように配慮し、扉本体のたて框に  
はクッション材を付けています。

電源電圧	AC100V±10% 50/60Hz
消費電力	待機時20W 動作時40W
開閉速度	約25cm/sec
駆動方法	プーリー、タイミングベルトによる駆動
リモコン送信機使用電池	リチウムボタン電池DC3V×1コ
リモコン操作可能範囲	約10m(設置する環境によって変動します)
リモコン周波数	314MHz

防犯強化 電動タイプ 電動タイプ  
 シンダー錠 AC100V リモコン ハイルーフ車 納まり 施工情報 耐風圧強度 風速34m/s相当

P.1477 P.1838

# サイドーレR1型・ワイド1型

NEW FAC色を追加

色	形材色	アーバングレー(UC)	ダークブロンズ(BD)	ブラック(KC)	木調色	FAC	トラッドオーク(FA)	ダークブロンズ(BD)	HGK	ビターグリーン(HG)	ブラック(KC)
							フレーム部	扉部		フレーム部	扉部

材質 アルミ形材

お願い  
 ■電気工事(一次配線および電源の接続)は、必ず電気工事店にご依頼ください。【P.1838参照】  
 ■ワイド1型は現場配達商品のため、「現場搬入依頼書」による納入先指定が別途必要です。詳細については最寄りの当社支店・事業所・営業所までお問い合わせください。



FAC(トラッドオーク・ダークブロンズ) / 電動タイプ / 4722



アーバングレー / 手動タイプ / 3522



ブラック / 手動タイプ / 3022

SGS-1 手動タイプセット価格表 H=2450mm(有効開口高さ=2180mm) SGSD-1 電動タイプセット価格表 H=2450mm(有効開口高さ=2180mm)

呼称	形材色	木調色	開口幅	全幅	たたみ幅 錠側 受け側	
1型 (片開き)	2522	¥ 940,600	¥ 1,057,500	2565	3189	349
	3022	¥ 1,016,200	¥ 1,136,000	3039	3749	435
	3522	¥ 1,077,000	¥ 1,199,900	3519	4229	
ワイド1型 (両開き)	4722	¥ 1,790,000	¥ 1,967,600	4780	5751	349
	5122	¥ 1,850,800	¥ 2,032,800	5140	6111	362

呼称	形材色	木調色	開口幅	全幅	たたみ幅 錠側 受け側	
1型 (片開き)	3022	¥ 2,166,500	¥ 2,334,900	3039	3749	435
	3522	¥ 2,242,300	¥ 2,418,300	3519	4229	
	ワイド1型 (両開き)	4722	¥ 3,282,800	¥ 3,534,700	4780	5751
5122		¥ 3,358,600	¥ 3,620,800	5140	6111	362

- 手動タイプの場合、錠前を標準装備しています。
- 開口幅は開扉時の最大有効寸法を示します。
- 片開きタイプを発注の際は道路側から見て右開き(R)か左開き(L)かを指定してください。

- 電動タイプの場合、標準でリモコンを1型は1コ、ワイド1型は2コ付属しています。また、クッション材を標準装備しています。
- 開口幅は開扉時の最大有効寸法を示します。
- 片開きタイプを発注の際は道路側から見て右開き(R)か左開き(L)かを指定してください。

**注** ●電動タイプは、本体組み立て工事のほかに指定サービス会社による電装部取り付け工事(有料)が別途必要です。  
 ●電動タイプは、強風やレールの凍結、積雪などで過負荷検知による停止装置が働き、開閉時に作動しない場合や停止する場合があります。  
 ●ゲートの設置・メンテナンスのために家側にスペースが必要です。  
 【施工情報P.1838参照】  
 ●開閉作動の支障となりますので、レール内にゴミや雪がたまるないように清掃してください。

**オプション**

品名	価格	摘要
リモコン送信機(追加用)	¥ 16,000	電動タイプ用(箱型)
開閉スイッチカバーセット	¥ 5,600	電動タイプ用

●操作スイッチは、1型は外観：右引きの場合は外観から見て左側の門柱、外観：左引きの場合は外観から見て右側の門柱に装備となり、ワイド1型は外観右側に取り付けとなります。

- 本品は車庫前に設置する商品で、玄関先や通路など主に人が出入りする場所で使用するものではありません。
- 本品は戸建て住宅用です。マンションや公共施設など高頻度で開閉する場所に設置されて生じた不具合は保証期間・保証内容の範囲でも有料修理となります。

商品の色調は印刷の性質上、実物と多少異なる場合があります。

規格表1  
(別冊)  
P.674

三協アルミ 1473

ライアーレ

サイドーレR

スライディングゲート

# サイダーR2型・ワイド2型

防犯強化 シンダー錠 AC100V リモコン ハイルーフ車 納まり 施工情報 耐風圧強度 風速34m/s相当

P.1477 P.1838 **NEW FAC色を追加**

色 形材色

アーバングレー(UC)    ダークブロンズ(BD)    ブラック(KC)    木調色

FAC    トラッドオーク(FA)    ダークブロンズ(BD)    HGK    ビターグレイン(HG)    ブラック(KC)

フレーム部    扉部    フレーム部    扉部

材質 アルミ形材

お願い

- 電気工事(一次配線および電源の接続)は、必ず電気工事店にご依頼ください。【P.1838参照】
- ワイド1型は現場配達商品のため、「現場搬入依頼書」による納入先指定が別途必要です。詳細については最寄りの当社支店・事業所・営業所までお問い合わせください。



FAC(トラッドオーク・ダークブロンズ) / 手動タイプ / 4722



ブラック / 手動タイプ / 3022



アーバングレー / 電動タイプ / 3522

## SGS-2 手動タイプセット価格表

H=2450mm(有効開口高さ=2180mm) [受注生産品](#) 納期をご確認ください。

呼称	形材色	木調色	開口幅	全幅	たたみ幅	
					錠側	受け側
2型 (片開き)	2522	¥ 940,600	¥ 1,057,500	2565	3189	349
	3022	¥ 1,016,200	¥ 1,136,000	3039	3749	435
	3522	¥ 1,077,000	¥ 1,199,900	3519	4229	
ワイド2型 (両開き)	4722	¥ 1,790,000	¥ 1,967,600	4780	5751	349 362
	5122	¥ 1,850,800	¥ 2,032,800	5140	6111	

- 手動タイプの場合、錠前を標準装備しています。
- 開口幅は開扉時の最大有効寸法を示します。
- 片開きタイプを発注の際は道路側から見て右開き(R)か左開き(L)かを指定してください。

- 注**
- 電動タイプは、本体組み立て工事のほかに指定サービスクンパニーによる電装部取り付け工事(有料)が別途必要です。
  - 電動タイプは、強風やレールの凍結、積雪などで過負荷検知による停止装置が働き、開閉時に作動しない場合や停止する場合があります。
  - ゲートの設置・メンテナンスのために家側にスペースが必要です。【施工情報P.1838参照】
  - 開閉作動の支障となりますので、レール内にゴミや雪がたまるように清掃してください。

- 本商品は車庫前に設置する商品で、玄関先や通路など主の人が出入りする場所では使用してはなりません。
- 本商品は戸建て住宅用です。マンションや公共施設など高頻度で開閉する場所に設置されて生じた不具合は保証期間・保証内容の範囲でも有料修理となります。

## SGSD-2 電動タイプセット価格表

H=2450mm(有効開口高さ=2180mm) [受注生産品](#) 納期をご確認ください。

呼称	形材色	木調色	開口幅	全幅	たたみ幅	
					錠側	受け側
2型 (片開き)	3022	¥ 2,166,500	¥ 2,334,900	3039	3749	435
	3522	¥ 2,242,300	¥ 2,418,300	3519	4229	
	ワイド2型 (両開き)	4722	¥ 3,282,800	¥ 3,534,700	4780	
5122	¥ 3,358,600	¥ 3,620,800	5140	6111		

- 電動タイプの場合、標準でリモコンを2型は1コ、ワイド2型は2コ付属しています。また、クッション材を標準装備しています。
- 開口幅は開扉時の最大有効寸法を示します。
- 片開きタイプを発注の際は道路側から見て右開き(R)か左開き(L)かを指定してください。

### オプション

品名	価格	摘要
リモコン送信機(追加用)	¥ 16,000	電動タイプ用(箱型)
開閉スイッチカバーセット	¥ 5,600	電動タイプ用

- 操作スイッチは、2型は外観：右引きの場合は外観から見て左側の門柱、外観：左引きの場合は外観から見て右側の門柱に装備となり、ワイド2型は外観右側に取り付けとなります。

1474

規格表1  
(別冊)  
P.674

表示価格は消費税、搬入費、施工費などは含まれておりません。

リアーレ

サイドルR

マンション・アパート

# サイドーレR3型・ワイド3型

NEW FAC色を追加

色 形材色 アーバングレー(UC) ダークブロンズ(BD) ブラック(KC) 木調色 FAC トラッドオーク(FA) ダークブロンズ(BD) HGK ビターグレイン(HG) ブラック(KC)

材質 アルミ形材

お願い  
 ■電気工事(一次配線および電源の接続)は、必ず電気工事店にご依頼ください。【P.1838参照】  
 ■ワイド1型は現場配達商品のため、「現場搬入依頼書」による納入先指定が別途必要です。詳細については最寄りの当社支店・事業所・営業所までお問い合わせください。



ワイド3型  
HGK(ビターグレイン・ブラック) / 電動タイプ / 5122



3型  
ダークブロンズ / 手動タイプ / 3522



アーバングレー / 手動タイプ / 3022

## SGS-3 手動タイプセット価格表

H=2450mm(有効開口高さ=2180mm) [受注生産品](#) 納期をご確認ください。

呼称	形材色	木調色	開口幅	全幅	たたみ幅 錠側 受け側	
3型 (片開き)	2522	¥1,031,700	¥1,148,600	2565	3189	349
	3022	¥1,107,300	¥1,227,100	3039	3749	435
	3522	¥1,168,100	¥1,291,000	3519	4229	
ワイド3型 (両開き)	4722	¥1,881,000	¥2,058,600	4780	5751	349 362
	5122	¥1,941,900	¥2,123,900	5140	6111	

- 手動タイプの場合、錠前を標準装備しています。
- 開口幅は開扉時の最大有効寸法を示します。
- 片開きタイプを発注の際は道路側から見て右開き(R)か左開き(L)かを指定してください。

**注** ●電動タイプは、本体組み立て工事のほかに指定サービス会社による電装部取り付け工事(有料)が別途必要です。  
 ●電動タイプは、強風やレールの凍結、積雪などで過負荷検知による停止装置が働き、開閉時に作動しない場合や停止する場合があります。  
 ●ゲートの設置・メンテナンスのために家側にスペースが必要です。  
 【施工情報P.1838参照】  
 ●開閉作動の支障となりますので、レール内にゴミや雪がたまるように清掃してください。

- 本品は車庫前に設置する商品で、玄関先や通路など主に人が出入りする場所で使用するものではありません。
- 本品は戸建て住宅用です。マンションや公共施設など高頻度で開閉する場所に設置されて生じた不具合は保証期間・保証内容の範囲でも有料修理となります。

商品の色調は印刷の性質上、実物と多少異なる場合があります。

## SGSD-3 電動タイプセット価格表

H=2450mm(有効開口高さ=2180mm) [受注生産品](#) 納期をご確認ください。

呼称	形材色	木調色	開口幅	全幅	たたみ幅 錠側 受け側	
3型 (片開き)	3022	¥2,257,600	¥2,426,000	3039	3749	435
	3522	¥2,333,500	¥2,509,500	3519	4229	
	ワイド3型 (両開き)	4722	¥3,358,600	¥3,610,500	4780	
5122	¥3,434,400	¥3,696,600	5140	6111		

- 電動タイプの場合、標準でリモコンを3型は1コ、ワイド3型は2コ付属しています。また、クッション材を標準装備しています。
- 開口幅は開扉時の最大有効寸法を示します。
- 片開きタイプを発注の際は道路側から見て右開き(R)か左開き(L)かを指定してください。

### オプション

品名	価格	摘要
リモコン送信機(追加用)	¥16,000	電動タイプ用(箱型)
開閉スイッチカバーセット	¥5,600	電動タイプ用

●操作スイッチは、3型は外観：右引きの場合は外観から見て左側の門柱、外観：左引きの場合は外観から見て右側の門柱に装備となり、ワイド3型は外観右側に取り付けとなります。

# サイドレR4型・ワイド4型

防犯強化 シリンドー錠 AC100V リモコン ハイルーフ車 納まり 施工情報 耐風圧強度 高さ34m/s相当

P.1477 P.1838

NEW FAC色を追加

色	形材色	アーバングレー(UG)	ダークブロンズ(BD)	ブラック(KC)	木調色	FAC	トラッドオーク(FA)	ダークブロンズ(BD)	HGK	ビターグレイ(HG)	ブラック(KC)
							フレーム部	扉部		フレーム部	扉部

材質 アルミ形材

お願い  
 ■電気工事(一次配線および電源の接続)は、必ず電気工事店にご依頼ください。[P.1838参照]  
 ■ワイド1型は現場配送商品のため、「現場搬入依頼書」による納入先指定が別途必要です。詳細については最寄りの当社支店・事業所・営業所までお問い合わせください。



アーバングレー/手動タイプ/5122



HGK(ビターグレイ・ブラック)/手動タイプ/3022



ダークブロンズ/電動タイプ/3022

H=2450mm(有効開口高さ=2180mm) [受注生産品](#) 納期をご確認ください。

## SGS-4 手動タイプセット価格表

呼称	形材色	木調色	開口幅	全幅	たたみ幅 錠側	受け側
4型 (片開き)	2522	¥1,031,700	¥1,148,600	2565	3189	349
	3022	¥1,107,300	¥1,227,100	3039	3749	435
	3522	¥1,168,100	¥1,291,000	3519	4229	
ワイド4型 (両開き)	4722	¥1,881,000	¥2,058,600	4780	5751	349 362
	5122	¥1,941,900	¥2,123,900	5140	6111	

- 手動タイプの場合、錠前を標準装備しています。
- 開口幅は開扉時の最大有効寸法を示します。
- 片開きタイプを発注の際は道路側から見て右開き(R)か左開き(L)かを指定してください。

- 注**
- 電動タイプは、本体組み立て工事のほかに指定サービス会社による電装部取り付け工事(有料)が別途必要です。
  - 電動タイプは、強風やレールの凍結、積雪などで過負荷検知による停止装置が働き、開閉時に作動しない場合や停止する場合があります。
  - ゲートの設置・メンテナンスのために家側にスペースが必要です。  
【施工情報P.1838参照】
  - 開閉作動の支障となりますので、レール内にゴミや雪がたまらないように清掃してください。

- 本商品は車庫前に設置する商品で、玄関先や通路など主の人が出入りする場所で使用するものではありません。
- 本商品は戸建て住宅用です。マンションや公共施設など高頻度で開閉する場所に設置されて生じた不具合は保証期間・保証内容の範囲でも有料修理となります。

H=2450mm(有効開口高さ=2180mm) [受注生産品](#) 納期をご確認ください。

## SGSD-4 電動タイプセット価格表

呼称	形材色	木調色	開口幅	全幅	たたみ幅 錠側	受け側
4型 (片開き)	3022	¥2,443,800	¥2,612,200	3039	3749	435
	3522	¥2,519,700	¥2,695,700	3519	4229	
	ワイド4型 (両開き)	4722	¥3,358,600	¥3,610,500	4780	5751
5122		¥3,434,400	¥3,696,600	5140	6111	

- 電動タイプの場合、標準でリモコンを4型は1コ、ワイド4型は2コ付属しています。また、クッション材を標準装備しています。
- 開口幅は開扉時の最大有効寸法を示します。
- 片開きタイプを発注の際は道路側から見て右開き(R)か左開き(L)かを指定してください。

### オプション

品名	価格	摘要
リモコン送信機(追加用)	¥16,000	電動タイプ用(箱型)
開閉スイッチカバーセット	¥5,600	電動タイプ用

- 操作スイッチは、4型は外観：右引きの場合外観から見て左側の門柱、外観：左引きの場合は外観から見て右側の門柱に装備となり、ワイド4型は外観右側に取り付けとなります。

1476

規格表1  
(別冊)  
P.674

表示価格には消費税、搬入費、施工費などは含まれていません。

ライアーレ

サイドレR

マンション・アパート

# サイドレール

納まり図 単位:mm

手動タイプ

1型 姿図は3022外観右開き(R)の場合。

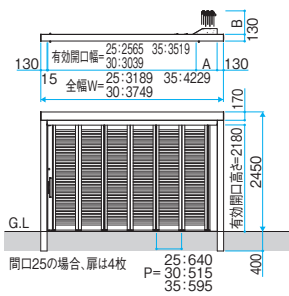

ワイド1型 姿図は4722の場合。

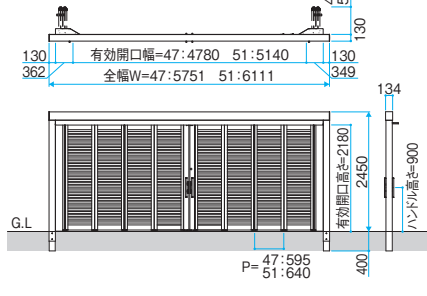

2型

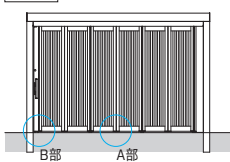

ワイド2型

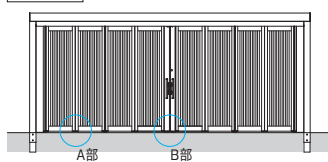

3型

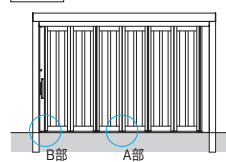

ワイド3型

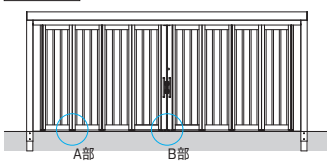

4型

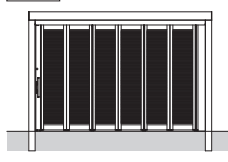

ワイド4型

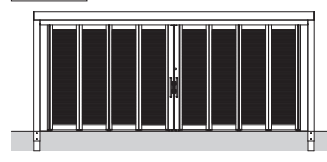

電動タイプ

1型 姿図は3022外観右開き(R)の場合。

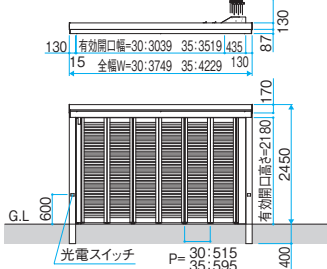

ワイド1型 姿図は4722の場合。

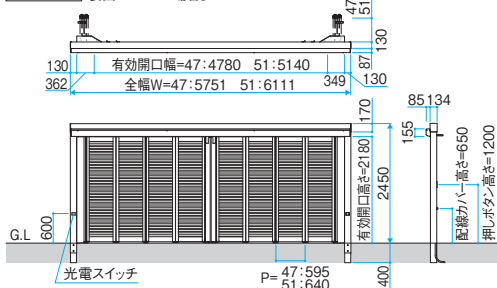

2型

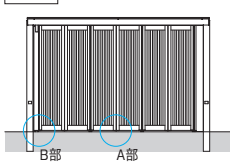

ワイド2型

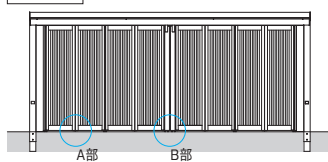

3型

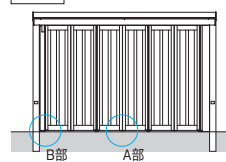

ワイド3型

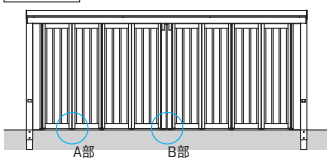

4型

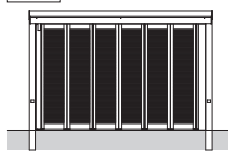

ワイド4型

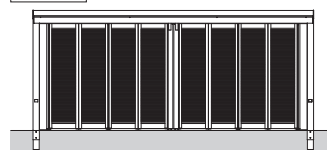

## ■基礎寸法(手動・電動)

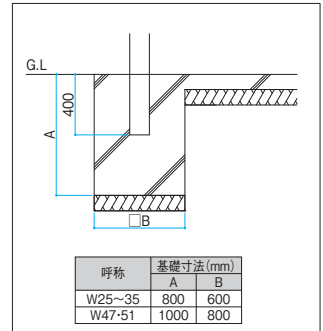

**サイズ特注** 手動: 1型および4型: 2枚パネルタイプ/全幅1629≦W≦1879、4枚パネルタイプ/全幅2689≦W≦3189、6枚パネルタイプ/全幅3749≦W≦4499、H(有効開口高) 1784≦H≦2180  
ワイド1型およびワイド4型: 2枚+2枚パネルタイプ/全幅2991≦W≦3491、2枚+4枚パネルタイプ/全幅4051≦W≦4801、2枚+6枚パネルタイプ/全幅5111≦W≦6111、  
4枚+4枚パネルタイプ/全幅5111≦W≦6111、H(有効開口高) 1784≦H≦2180  
2型および3型: 2枚パネルタイプ/全幅1629≦W≦1879、4枚パネルタイプ/全幅2689≦W≦3189、6枚パネルタイプ/全幅3749≦W≦4499、H(有効開口高) 1780≦H≦2180  
ワイド2型およびワイド3型: 2枚+2枚パネルタイプ/全幅2991≦W≦3491、2枚+4枚パネルタイプ/全幅4051≦W≦4801、2枚+6枚パネルタイプ/全幅5111≦W≦6111、  
4枚+4枚パネルタイプ/全幅5111≦W≦6111、H(有効開口高) 1780≦H≦2180  
電動: 1型および4型: 4枚パネルタイプ/全幅2689≦W≦3189、6枚パネルタイプ/全幅3749≦W≦4499、H(有効開口高) 1784≦H≦2180  
ワイド1型およびワイド4型: 4枚+4枚パネルタイプ/全幅5111≦W≦6111、H(有効開口高) 1784≦H≦2180  
2型および3型: 4枚パネルタイプ/全幅2689≦W≦3189、6枚パネルタイプ/全幅3749≦W≦4499、H(有効開口高) 1780≦H≦2180  
ワイド2型およびワイド3型: 4枚+4枚パネルタイプ/全幅5111≦W≦6111、H(有効開口高) 1780≦H≦2180

商品の色調は印刷の性質上、  
実物と多少異なる場合があります。