

# オルネ特注品 ■ 商品概要 ■

住まいのリフォームやライフスタイルに合った快適バルコニーを実現。

## ■ 出幅ワイド(たてスリット)



クラフフロア

アルミ階段

スパテラスGII

ST特注品ララス

贈れまじり特注品

ハイナリラ特注品

## ■ 間口ワイドタイプ(たて格子)



### ■ 性能

床積載荷重 1800N/㎡ (183kgf/㎡)

## ■ 前面台形(ポリカーボネート)



詳しくは  
**ウォールエクステリア  
特注品マニュアル**  
を、ご参照ください。



二次元バーコード  
をスキャンして「三  
協アルミ」ホーム  
ページをご参照く  
ださい。

商品色	アルミ形材・アルミ格子部							
	ブロンズ (BR)	ホワイト (WH)	ダークブロンズ (BKC)	アーバングレー (UC)	ブラック (KC)	サンシルバー (SLC)		
デッキ材色	ラミネート格子部							
	トラッドオーク (FA)	クラフトチェリー (YC)	シルキーノーチェ (YN)	パネル部 かすみ (SI)	パンチングパネル部 ダークブロンズ (BKC)	アーバングレー (UC) サンシルバー (SLC)		
塩ビデッキ	モクム (MJ)	グレーシルバー (GJ)	サンドウエーブ (SAW)	カフェウエーブ (CAW)	モカブラウン (WBR)	ローズウッド (RO)	サンドグレー (SAG)	チャコールブラック (CY)
	グレーマーブル (GUM)	ブラックマーブル (BUM)	ホワイトマーブル (WTM)	テラコッタマーブル (TCM)	アーバングレー (UC)	アルミデッキ		
	人工木床板 (マーブル)		塩ビデッキ「高質感タイプ」		人工木床板 (単色)			



**材質** ● 本体: アルミ形材 ● 床部: 塩化ビニール・人工木・アルミ形材  
● パネル: アルミ形材・ポリカーボネート板

**使用対象** ● 木造在来 (2階まで) ● 注 ● 木造在来納まり以外の躯体へは取り付けられません。強度を保證できません。● 3階以上への取り付けはできません。強度を保證できません。

## POINT さまざまな設置環境に対応します。

### 出入隅 (横格子)



### 前面台形 (ポリカーボネート)



### 間口ワイドタイプ



広々使えるワイドサイズを設定しています。  
中間柱を使用せずに施工できるので、バルコニー下も有効利用できます。

## POINT 塩ビデッキ「高質感タイプ」

天然木のような温かみのある木肌と色合いを再現。



優れた耐久性や施工性はそのままに、足元にやさしい高質感な仕上がりが居心地のよい空間を実現します。

## POINT らせん階段と直線階段 (たて格子タイプ) の接続が可能

### らせん階段

斬新なデザインとインパクトのある意匠性で素敵な外観を演出。



- らせん階段は左まわり・右まわりから選択可能。(下から見上げて「左まわり」か「右まわり」かを選択できます。)
- BR・UC・KCの3色に対応。
- ステップ幅: 750mm。

### 直線階段

角度自在のため、現地での高さ調整が可能です。



- 角度40°~55°まで対応可能。
- 直線階段は両手すり・片手すりの2タイプから選択できます。
- 階段幅: 500mm~1200mmまで対応可能。
- ※ 人工木踏板は、1000mmまでの対応です。

## POINT 簡単施工の「点検口」

庭置き式に取り付けできる点検口です。



デッキの下に水道メーターやマンホールなどがあっても大丈夫。収納場所としても活用できます。施工はデッキ材を切って行うので、部材もむだにせず、現地でも簡単に対応できます。

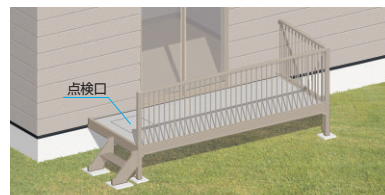

商品の色調は印刷の性質上、実物と多少異なる場合があります。

ウォールカタログ  
ゾーン価格表  
P.1242



# オルネ特注品 ■ 商品概要 ■

## 柱建て式

■ 2階でもアウトドアリビングを。屋根付きスペースとしてバルコニー下も有効活用できます。



### たて太格子(セーフティー格子)

格子高さ1200mmで転落防止に配慮。

お子さまが乗り越えにくい高さの格子を設定。より安全にバルコニーをお使いいただけます。

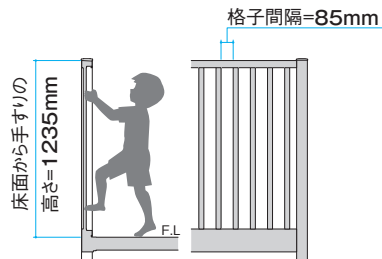

### 桁・妻梁部

ボルトが見えない  
すっきりとした外観

桁・妻梁の結合部のボルトを内側に配し、すっきりとした外観です。  
※台形仕様は外側にボルトが取り付けます。



ボルトが外側に見えていました  
※画像はスーパーエリーバ

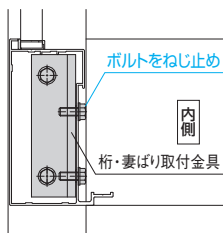

### 笠木形状

雨だれを考慮した笠木形状

笠木上面を内側へ向かって傾斜をつけることで外側への雨だれを防ぎます。

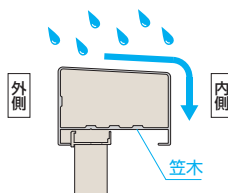

## 柱建て式 ショートタイプ

■ フロア面まで柱高さ1500mm。

1階フロア面が高い設定の住宅に対応します。傾斜地にある住宅では、柱を現場でカットすることで設置を可能にします。

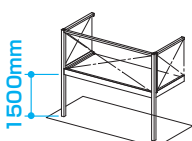

※扉の設定はありません。

フロアの高い住宅や傾斜地に対応。



## 屋根置き式

■ 屋根の上にも設置が可能。屋根スペースを有効活用。



### 柱移動

取り付け場所に応じて、柱移動で柔軟に対応。出幅の少ない屋根にも設置が可能です。

バルコニー出幅3尺 柱移動は 110~400mm

バルコニー出幅4~6尺 柱移動は 110~450mm

《施工対応範囲》

柱移動は 450mm以下

バルコニー出幅 6尺まで対応

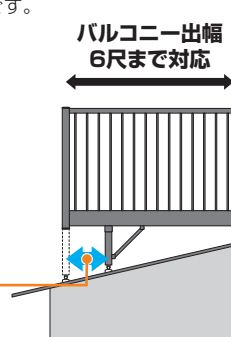

クランフロア

アルミ階段

スパイニングII

ST特注品テラス

贈答ボックス特注品

ヒーロー特注品

オルネ特注品

ウォールエクステリア特注品

## 庭置き式

ベーシックな〈フルクローズ〉スタイルの他に、前面・側面のパネルがないオープンなタイプを規格。

### サイドオープン

ナチュラル屋根を取り付けてカヴァードポーチ風にアレンジも。



木調テラスナチュラルN・S屋根連結でカヴァードポーチのような仕上がりに。

サイドオープン  
(標準)

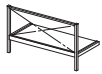

+

ナチュラルS屋根  
(壁付け)



**注** ●ナチュラルは特注対応しておりません。

### フロントオープン〈独立〉

ナチュラル屋根を取り付けて自分流にアレンジ。



ナチュラルN・S屋根を組み合わせるとお気に入りのスペースを。週末に楽しめる開放的なデッキが生まれます。

フロントオープン  
(独立)



+

ナチュラルN屋根  
(壁寄せ)



**●デッキを広く使えるデザインステップ**

デッキと同柄の幅広い踏み板で、デッキの延長のように使い、デッキが広く感じられます。

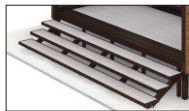

**注** ●ナチュラルは特注対応しておりません。

### フルクローズ

庭からの出入りに便利な扉付き。



3面を格子で囲う庭置き式〈フルクローズ〉には、格子と同デザインの扉を設定。庭からの出入りが楽にできます。



たて格子



扉は側面側のどちらにも設置可能。開閉は内開きです。

**注** ●たて太格子(セーフティー格子)には対応していません。

## ステージタイプ(縁台)

ゆったりくつろげる開放的なステージを。和風すぎない濡縁として。

お求めやすいアウトドアリビングをご提案。



当社人工木デッキに  
比べ価格が

約 **30%**  
DOWN

塩ビデッキの場合

温もりのある木調色やモダンな大理石模様の耐候性に優れた人工木床材など、5種13色の床材から選択できます。

専用屋根との連結で普段使いにも活用。



ステージタイプ(縁台)にST特注品テラスを連結して、洗濯物干し場に活用。

ステージタイプ  
(縁台)  
(標準)



+

ST特注品  
テラス  
(標準)



商品の色調は印刷の性質上、実物と多少異なる場合があります。

ウォール  
カタログ

ゾーン価格表  
P.1242

三協アルミ 1231

グランフロア

アルミ階段

スーパードレスII

ST特注品テラス

ササキ&ワト特注品

ハニーラ特注品

オルネ特注品

ウォールエクステリア特注品



# オルネ特注品

## 商品概要

### 商品体系

多彩なスタイル、8種のパネル、床材5種13色の豊富なタイプバリエーション。

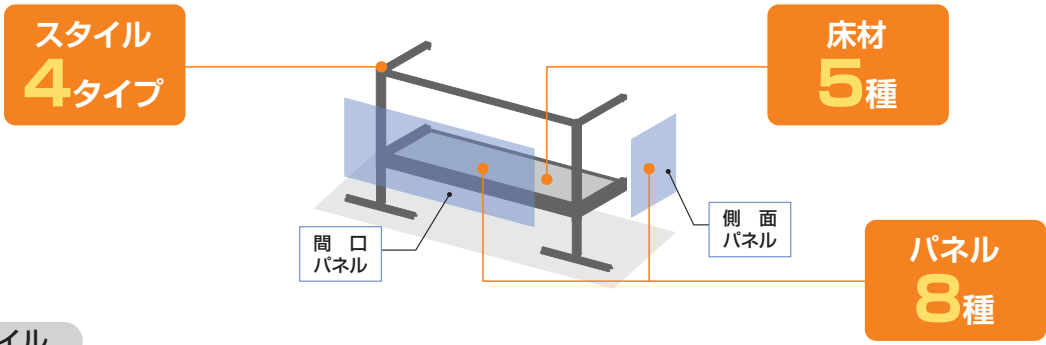

### スタイル

2階設置		1階設置			
柱建て式	柱建て式 ショートタイプ	庭置き式			ステージタイプ(縁台)
		フルクローズ	フロントオープン	サイドオープン	
屋根置き式		独立納まり			独立納まり
		フルクローズ	フロントオープン	サイドオープン	
		設定はありません			

### パネルバリエーション

お住まいやライフスタイルに合わせて選択できる8種類のパネル。

	たて格子	たて太格子 (セーフティ格子)	たて太格子	たてスリット たてスリット(ハイパー格子)	横格子 横格子(ハイパー格子)
パネル					
カラー	BR WH BKC UC KC SLC	BR WH BKC UC KC SLC	BR WH BKC UC KC SLC	FA YC YN	FA YC YN
特長	コストパフォーマンスに優れ、シンプルでスッキリとしたベーシックなデザインです。	格子高さH=1235mmの格子。より安全にバルコニーをお使いいただけます。	格子高さH=1135mmの格子。柱建て式ショートタイプや庭置き式に対応しています。	シャープでスタイリッシュな格子デザイン。幅広い住宅外観に調和します。	ナチュラルでありながらスッキリした格子。幅広い格子が住宅外観に落ち着きを与えます。
	H=11	H=12	H=11	H=11    ハイパー	H=11    ハイパー(H=16)    ハイパー
柱建て式	●	●	●	●    ●	●    ●    ●
屋根置き式	●	●	●	●    —	●    —    —
庭置き式	●	●	●	●    ●	●    ●    ●

注 ●セーフティ格子・ハイパー格子・目隠しパネルに扉の設定はございません。  
●たてスリットが特寸となる場合、格子ピッチが規格品と異なります。  
●パンチングパネルの穴のピッチは、規格品と異なります。

クランフロア  
アルミ階段  
スパイテラスII  
ST特注品テラス  
贈り物専用特注品  
ハイリライ特注品  
オルネ特注品  
ウォールエクステリア特注品

## 1階設置型 スタイルバリエーション

庭置き式のスタイルバリエーションを充実。開放的な〈フロントオープン〉〈サイドオープン〉など、豊富なスタイルからライフプランにマッチしたタイプをお選びいただけます。



住まいの外壁に固定しないで設置できる「独立納まり」も規格。

庭置き式とステージタイプ(緑台)には、外壁に固定しないで設置できる「独立納まり」を設定。



●: 特注品のための設定です。 ●: 規格品、特注品ともに設定があります。

ポリカーボネート	パンチング	目隠しパネル
SI	BR WH BKC UC KC SLC	BR WH BKC UC KC SLC
外部からの視線を遮りながら、光も採り入れてくれるタイプです。	外部からの視線を遮りながら、優しく光を採り入れることのできる機能性に優れたタイプです。	厚さ3mmの複合板を使用したパネルです。外部からの視線を遮ります。
H=11	H=11	H=11
●	●	●
●	●	●
●	●	●

木調パネルFA色・YC色とオルネ本体UC色との組み合わせが可能になりました。



写真は、パネル(横格子):トラッドオーク(FA) /  
オルネ本体:アーバングレー(UC) 組み合わせ例

たてスリット・横格子・横格子(ハイパー格子)がFA・YC色の場合、オルネ本体はBKC色またはUC色、YN色の場合、オルネ本体はWH色となります。

注 ●FAU・YCUの場合、ナチュレN・S屋根の設置はできません。

商品の色調は印刷の性質上、実物と多少異なる場合があります。

ウォールカタログ  
ゾーン価格表  
P.1242

三協アルミ 1233

グランフローア

アルミ階段

スチールレスキューII

ST特注品プラス

購入を完了特注品

ハイパー特注品

オルネ特注品

ウォールエクステリア特注品





# オルネ特注品 ■ 商品概要 ■

## 床材バリエーション

### 5種13色の床材から選択。

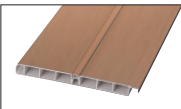
耐候性に優れた人工木床材をご用意。快適なアウトドアリビングとしてお使いいただけます。

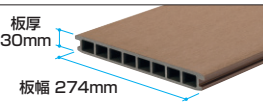
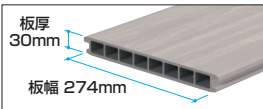
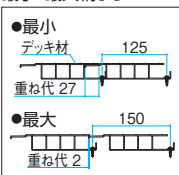
アルミデッキ	塩ビデッキ	塩ビデッキ[高質感タイプ]	人工木床板(単色)	人工木床板(マール)
アルミ型材の不燃デッキ材です。  アーバングレー (UC)	 モクメ (MJ)	 サンドウェーブ (SAW)	板厚 30mm 板幅 274mm  モカブラウン (WBR)    ローズウッド (RO)	板厚 30mm 板幅 274mm  グレーマール (GUM)    ブラックマール (BUM)
最小・最大納まり  ●最小デッキ材 125 重ね代 27 ●最大 150 重ね代 2	グレーシルバー (GJ)	カフェウェーブ (CAW)	マカブラウン (WBR)    ローズウッド (RO) サンドグレー (SAG)    チャコールブラック (CY)	グレーマール (GUM)    ブラックマール (BUM) ホワイトマール (WTM)    テラコッタマール (TCM)
			<b>注</b> ●人工木床板は床板と床板の間にすき間が生じます。	

### アルミ床板調整材

人工木床材の幅調整に使用します。

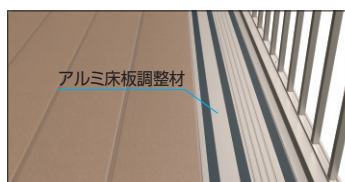

お願い

- 人工木の床材には、人工木として樹脂と天然の木粉を原料に使用しているため、色に多少のバラつきが発生します。
- 人工木の表面には、製造時のけぼれなどが残っている場合がありますが、木材のささくれと異なり、刺さることはありません。
- 人工木は木粉を使用しているため、雨や紫外線の影響などでやや白っぽく変化しますが、強度に影響はありません。
- 人工木の特性上、降雨による雨じみが発生することがありますが、商品全体に十分に水を撒き自然乾燥させると目立たなくなります。
- 人工木は天然木と同様に外的要因により、汚れやしみ、黒い斑点(かびなど)が発生する場合があります。対処方法は取り扱い説明書をご確認ください。
- 人工木の表面は水分をほとんど吸収しないため、設置後、間もない状態では表面に雨水がたまったり乾き方に差が生じる場合がありますが、時間経過とともに軽減されていきます。

### 共通特長

#### 排水構造

スムーズに雨水を排水する構造で快適な空間をつくれます。

バルコニー下に水漏れしにくい床構造。バルコニー下を広い屋根付きスペースとして、いろいろな用途に活用できます。

**注** ●床材は止水構造ではありません。床材のすき間から雨水が漏れる場合があります。



#### デッキ材

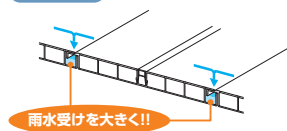

#### 躯体側

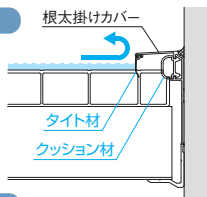

#### 前桁側

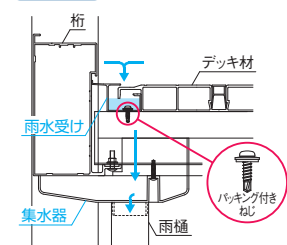

#### 妻ばり側

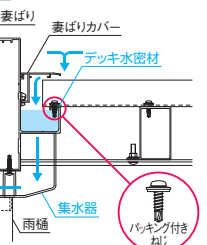

#### お手入れが簡単

雨水受け内部の掃除が簡単に行えます。

妻ばりカバーキャップをスライドでき、雨水受け内部に詰まったゴミを簡単に取り除くことができます。妻ばりカバーをはずすことで掃除することもできます。

#### 妻ばりキャップをスライド



#### 妻ばりカバーをはずす



## ロング柱タイプ〈柱建て式・屋根置き式〉

設置場所の高さに合わせて最適に設置できます。

### 柱建て式

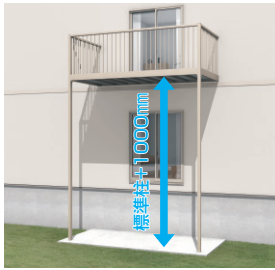

### 屋根置き式

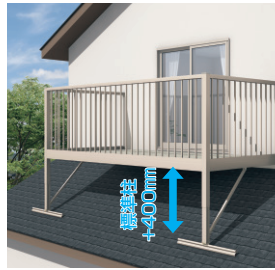

## 柱移動

設置場所に合わせて柱を移動できます。

### 柱移動納まり(柱建て式)

間口方向: 110~400mm  
出幅方向: 220~400mm



### 柱移動式納まり(屋根置き式)

間口方向: 端部根太ピッチ  
出幅方向: (3R) 110~400mm  
(4R~6R) 110~450mm

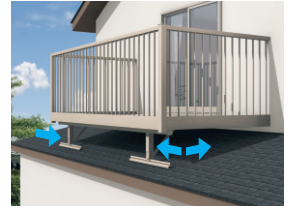

## ワイドサイズ

広々使えるゆったりスペース。間口、出幅のワイドサイズを設定しています。

### 出幅9尺



#### ■火打ち



大型の根太、強度のある専用の火打ちを標準装備しています。

### 間口2.5間(単体)



#### 《施工対応範囲》

単体の最大間口は  
間口2.5間まで対応

中間柱を使用せずに施工できるので、バルコニー下も有効利用できます。

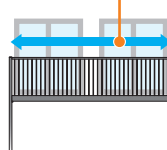

### 間口連結3.0間



#### 《施工対応範囲》

出幅9尺の最大間口は  
4m×2連結  
(メーターモジュール)

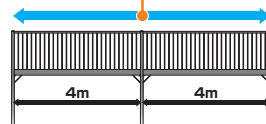

### さらにワイドサイズの設定が可能

#### 《施工対応範囲》

出幅ワイド  
出幅12尺まで対応

特注品出幅バリエーション  
7・8・10・11・12R

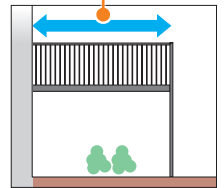

## 梁置納まり

柱位置を移動し、バルコニー下を有効に使えます。

### 出幅移動納まり

出幅方向への柱移動により、バルコニー下の敷地をより有効に使うことができ、デッキなどの併用で快適なライフスタイルが楽しめます。



#### 《施工対応範囲》

有効スペースは  
最大3000mm以下

バルコニー出幅  
6尺まで対応



敷地を  
有効活用!!

### 間口移動納まり

間口方向への柱移動により、バルコニー下や室内から覗く視界が広がります。



#### 《施工対応範囲》

移動寸法は片側  
95mm以上~725mm以下

バルコニー間口2.5間まで対応

広い視界を確保!!

商品の色調は印刷の性質上、実物と多少異なる場合があります。

ウォール  
カタログ

ゾーン価格表  
P.1242

三協アルミ 1235

グランフローア

アルミ階段

スハイテラスOII

ST特注品テラス

暮らしをより快適に

ハニーラ特注品

オルネ特注品

ウォールエクステリア特注品



# オルネ特注品 ■ 商品概要 ■

## オプション

### 機能性や施工性をアップするオプション

#### LED照明

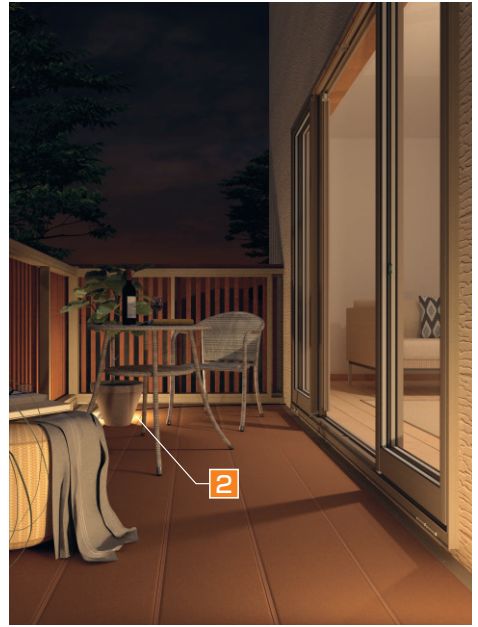

#### 1 躯体側ライン照明



躯体側の床板上に設置するライン照明。

#### 2 ガーデンライト(置き型)



ナイトシーンを演出する、結線不要の置き型LED照明。

#### トランスボックス・スタンド



電源	入力: AC100V 出力: DC12V (トランス以降の各種ケーブルおよびLED照明)
----	--

**注**

- LED照明の詳細については、エクステリア総合カタログ「ローボルトライトシステム」を参照願います。
- 配電などの電気工事は、必ず電気工事店にご依頼ください。

#### 躯体側ライン照明取付材セット

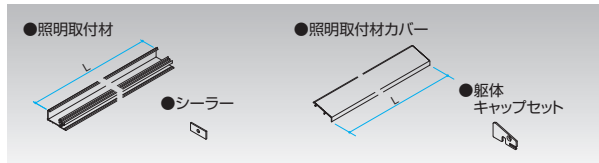

#### デザインステップ



間口側設置



出幅側設置

踏み面の広いステップ。出幅方向にも設置でき、デッキ感覚で使用できます。

#### ステップ



踏み板の幅が広く、傾斜がゆるやかな上り下りしやすいステップです。

## 持ち出し部材セット

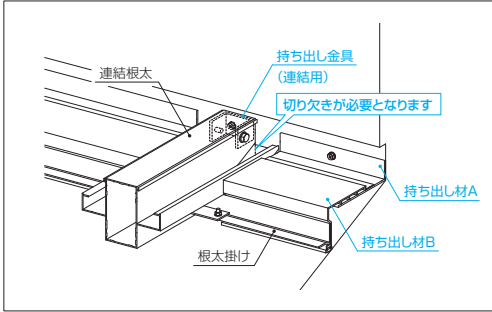

### 持ち出し部材セット

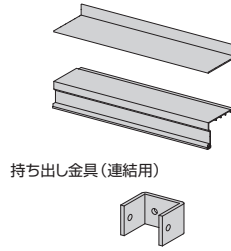

窓下寸法がなく、根太掛けを躯体に直接取り付けられないときにご使用ください。

**注** ●雨戸ポールとの併用はできません。

## 踏み台



標準タイプとワイドタイプをご用意。デッキ材は塩ビデッキと塩ビデッキ「高質感タイプ」より選択できます。

## 雨戸ポール



戸袋などを避けて壁面に本体を固定できます。

**注** ●両側雨戸ポール納まりはできません。

## 布団干しアームセット

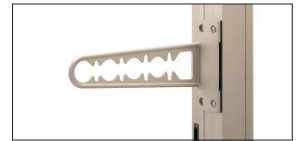

## 布団干しバー取付部品セット



## 竿掛け

### 竿掛けセット

■BXA-〇〇

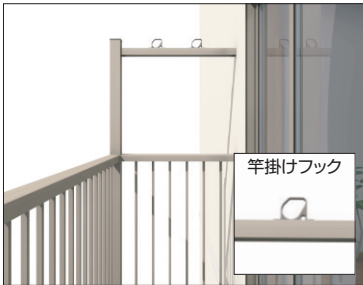

柱と壁面で固定されていますので、強度に優れた竿掛けです。フックは竿掛け上部に自由な位置に取り付け可能です。

**注** ●ジョイント柱はテラーネZジョイント柱をご使用ください。

### T型竿掛けポール

■BXTS-2・1

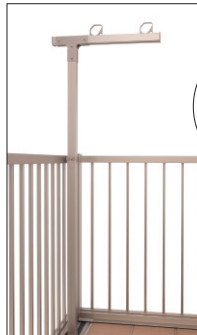

笠木・桁へ金具で固定するので、取り付け場所を自由に設定できます。

### フック

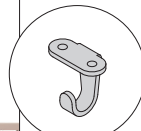

取り付け位置を自由に変えられる便利なフックです。

### テラス柱取付け型

■SAKE-02K

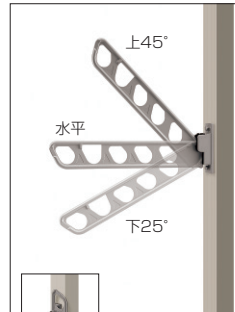

アームのスイング収納により、柱からの張り出し幅を抑えます。

### ポール一体式

■SAKD-F-〇〇

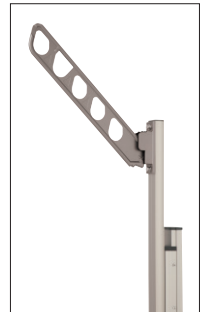

### 壁直付け型収納式

■SAKA-02K(L)



### 壁直付け型たて収納式

■SAKB-02K(L)

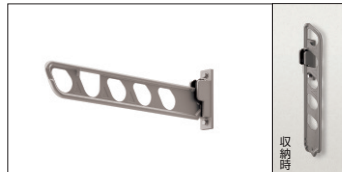

## 竿

■竿



■すべり防止竿



商品の色調は印刷の性質上、実物と多少異なる場合があります。

ウォールカタログ

ゾーン価格表 P.1242



# オルネ特注品 ■ 商品概要 ■

## 特注品バリエーション

様々な設置環境に合わせ、もっともふさわしい商品でお応えします。

### 出幅ワイド



#### ■製作範囲

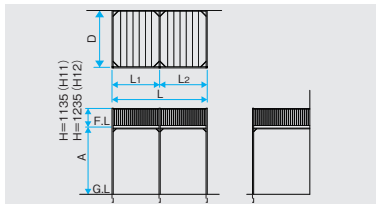

製作範囲 (単位:mm)	
間口 (L)	単体: $L \leq 4000$ 、連結: $L_1, L_2 \leq 3636$
出幅 (D)	$D \leq 3570$
高さ (A)	H11: $A \leq 4264$ , H12: $A \leq 4164$

- 屋根置き式は大引きが入ります。
- 屋根置き式の柱位置は、軒桁より前に出ないように設置してください。

### ワイド間口タイプ



#### ■製作範囲

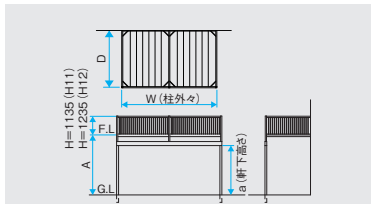

製作範囲 (単位:mm)	
	柱建て式
間口 (W)	$W \leq 6400$
出幅 (D)	$D \leq 2670$
高さ (A)	$A \leq 4439.5$ 、梁下 $a \leq 3000$

- BKC色、UC色、KC色のみを設定です。

### 出幅違い (桁側)

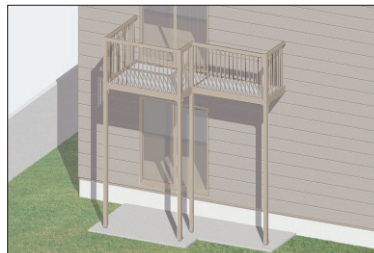

#### ■製作範囲

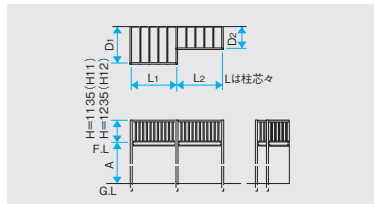

製作範囲 (単位:mm)		
	標準	出幅ワイド
間口 (L <sub>1</sub> , L <sub>2</sub> )	$L_1, L_2 \leq 4000$	$L_1, L_2 \leq 3636$
出幅 (D)	$D \leq 2670$	$D \leq 3570$
高さ (A)	$A \leq 4439.5$	H11: $A \leq 4264$ H12: $A \leq 4164$

### 出幅違い (躯体側)



#### ■製作範囲

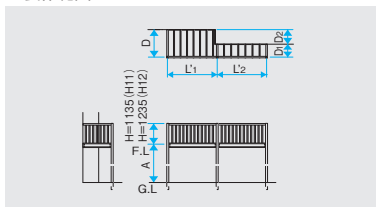

製作範囲 (単位:mm)		
	標準	出幅ワイド
間口 (L <sub>1</sub> , L <sub>2</sub> )	$L_1, L_2 \leq 4000$	$L_1, L_2 \leq 3636$
出幅 (D)	$D \leq 2670$	$D \leq 3570$
高さ (A)	$A \leq 4439.5$	H11: $A \leq 4264$ H12: $A \leq 4164$

### 前面台形



#### ■製作範囲

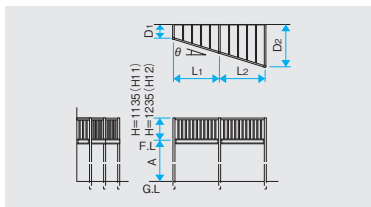

製作範囲 (単位:mm)		
	標準	出幅ワイド
間口 (L <sub>1</sub> , L <sub>2</sub> )	$L_1, L_2 \leq 4000$	$L_1, L_2 \leq 3636$
出幅 (D)	$D \leq 2670$	$D \leq 3570$
高さ (A)	$A \leq 4439.5$	H11: $A \leq 4264$ H12: $A \leq 4164$
角度 (θ)	単体: $\theta \leq 45^\circ$ 、連結: $\theta \leq 34^\circ$	

- 間口面の雨じまいはできませんのでご了承ください。
- 柱は90角になります。

### 側面台形



#### ■製作範囲

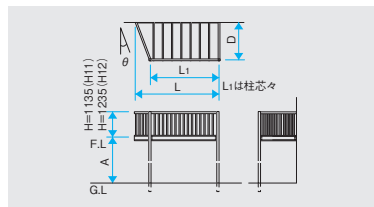

製作範囲 (単位:mm)	
間口 (L)	$L \leq 4000$
出幅 (D)	$D \leq 2670$
高さ (A)	$A \leq 4439.5$
角度 (θ)	$\theta \leq 45^\circ$

- 柱は90角になります。
- 間口・出幅寸法および床板の種類によって製作可能な角度が変動します。

**注** ●デッキ材はすべて規格品を使用しておりますので現地加工が必要な場合もあります。

### はり出し



#### ■製作範囲

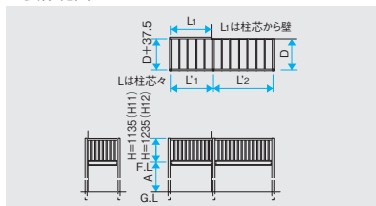

製作範囲 (単位: mm)		
	標準	出幅ワイド
はり出し (L1)	L1 ≤ 2000	
間口 (L1, L2)	L1, L2 ≤ 4000	L1, L2 ≤ 3636
出幅 (D)	D ≤ 2670	D ≤ 3570
高さ (A)	A ≤ 4439.5	H11: A ≤ 4264 H12: A ≤ 4164

### 出隅納まり



#### ■製作範囲

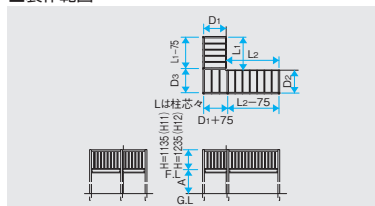

製作範囲 (単位: mm)	
間口 (L1, L2)	L1, L2 ≤ 4000
出幅 (D1, D2, D3)	D1, D2 ≤ 2970, D3 ≤ 3007.5
高さ (A)	D ≤ 9R: A ≤ 4439.5 D > 9R: A ≤ 4264 (H11) : A ≤ 4164 (H12)

### 入隅納まり



#### ■製作範囲

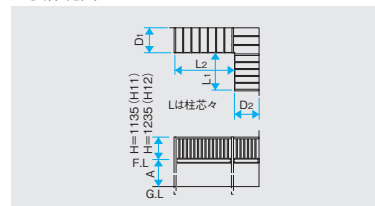

製作範囲 (単位: mm)	
間口 (L1, L2)	L1, L2 ≤ 4000
出幅 (D1, D2)	D1, D2 ≤ 2970
高さ (A)	D ≤ 9R: A ≤ 4439.5 D > 9R: A ≤ 4264 (H11) : A ≤ 4164 (H12)

### 柱移動式納まり (屋根置き)



#### ■製作範囲

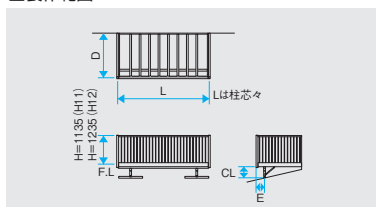

製作範囲 (単位: mm)	
間口 (L)	L ≤ 4000
出幅 (D)	D ≤ 1770
高さ (CL)	270 ≤ CL ≤ 450
出幅方向移動範囲 (E)	D ≤ 3R : 110 ≤ E ≤ 400 3R < D ≤ 6R : 110 ≤ E ≤ 450

### 二階建て



#### ■製作範囲

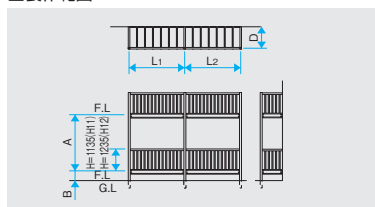

製作範囲 (単位: mm)	
間口 (L1, L2)	L1, L2 ≤ 4000
出幅 (D)	D ≤ 1770
高さ (A, B)	B ≤ 600 A + B ≤ 4439.5

●1階部は庭置き納まり、2階部は柱建て納まりになります。

# オルネ特注品 ■ 商品概要 ■

## 特注品バリエーション

様々な設置環境に合わせ、もっともふさわしい商品でお応えします。

### 段違い



#### ■製作範囲

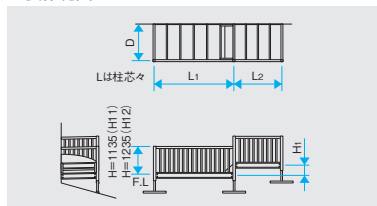

製作範囲 (単位:mm)		
	標準	出幅ワイド
間口(L <sub>1</sub> , L <sub>2</sub> )	L <sub>1</sub> , L <sub>2</sub> ≤ 4000	L <sub>1</sub> , L <sub>2</sub> ≤ 3636
出幅(D)	D ≤ 2670	D ≤ 3570
高さ(A)	A ≤ 4439.5	H11: A ≤ 4264 H12: A ≤ 4164
段差(H <sub>1</sub> )	220 ≤ H <sub>1</sub> ≤ 500	

- 段差が400mm以上あるときはステップが付ききます。
- 段違い部のすき間には目隠し板が付ききます。

### 庭置き(点検口仕様)

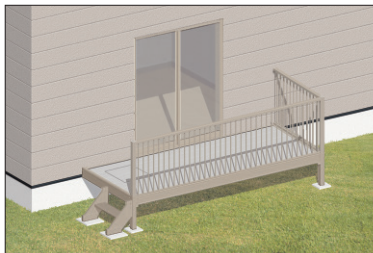

#### ■製作範囲

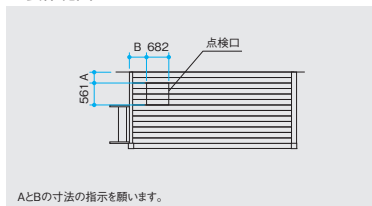

製作範囲 (単位:mm)	
	庭置き式
間口	L ≤ 4000
出幅(D)	D ≤ 3570
高さ(H)	H ≤ 600

- 塩ビデッキと人工木板に対応しています。

### 縁台台形納まり(前面台形)

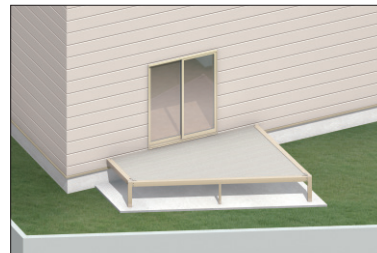

#### ■製作範囲

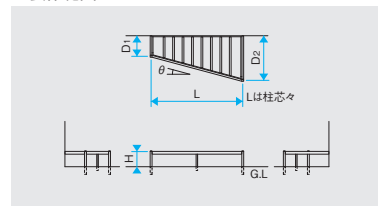

製作範囲 (単位:mm)	
	ステージタイプ(縁台)
間口(L)	L ≤ 4000
出幅(D <sub>1</sub> , D <sub>2</sub> )	D ≤ 3570
高さ(H)	H ≤ 600
角度(θ)	単体: θ ≤ 45°, 連結: θ ≤ 34°

### 片袖壁納まり



#### ■製作範囲

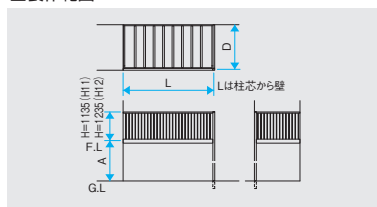

製作範囲 (単位:mm)		
	標準	出幅ワイド
間口(L)	L ≤ 4507.5	L ≤ 3962.5
出幅(D)	D ≤ 1770	D ≤ 2670
高さ(A)	A ≤ 4439.5	H11: A ≤ 4264 H12: A ≤ 4164

### 両袖壁納まり



#### ■製作範囲

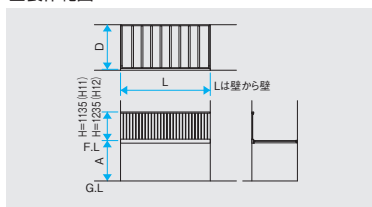

製作範囲 (単位:mm)		
	標準	
	標準	出幅ワイド
間口(L)	L ≤ 4470	L ≤ 3925
出幅(D)	D ≤ 1770	D ≤ 2670
高さ(H)	H ≤ 600	

クランフロア

アルミ階段

スパイニングII

ST特注品テラス

階段とついで特注品

ハイリライラ特注品

オルネ特注品

ウォールエクステリア特注品



**注** ●デッキ材はすべて規格品を使用しておりますので現地加工が必要な場合もあります。

柱移動(出幅方向)



■製作範囲

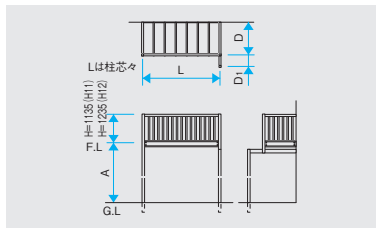

製作範囲(単位:mm)		
	Aタイプ	Bタイプ
間口(L)	$L \leq 4545$	$L \leq 4000$
出幅(D)	$D \leq 1770$	
出幅方向移動範囲(D1)	$D + D_1 \leq 3050$	$110 \leq D_1 \leq 615$
高さ(A)	$A \leq 3439.5$	$A \leq 4439.5$

●柱は躯体側にも移動が可能です。(Bタイプ)

柱移動(間口方向)

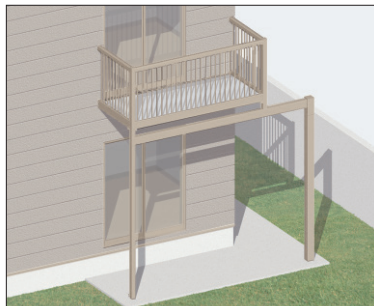

■製作範囲

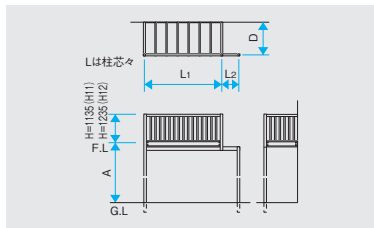

製作範囲(単位:mm)	
間口(L1)	$L_1 \leq 4000$
間口方向移動範囲(L2)	$L_2 \leq 1200$
出幅(D)	$D \leq 1770$
高さ(A)	$A \leq 4439.5$

階段連結



■製作範囲

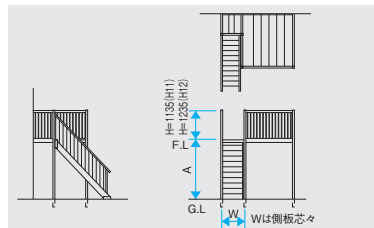

製作範囲(単位:mm)		
	アルミ踏板	人工木踏板
階段幅(W)	$500 \leq W \leq 1200$	$500 \leq W \leq 1000$
高さ(A)	$420 \leq A \leq 4400$	
階段角度( $\theta$ )	$40^\circ \leq \theta \leq 55^\circ$	

グラブフローア

アルミ階段

スパーテラス②

S 特注品テラス

購入を推奨特注品

ハナナラ特注品

オルネ特注品

ウォールエクステリア特注品

# オルネ特注品

商品色	ブロンズ (BR)	ホワイト (WH)	ダークブロンズ (BK)	アーバングレー (UG)	ブラック (KC)	サンシブルー (SLC)
アルミ形材部						

## 柱建て式 たて格子

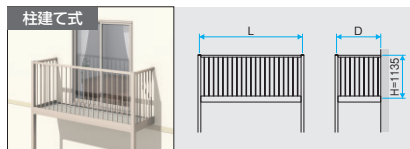

### ■ロング柱加算表

	柱建て式 (標準柱+1000mm)
単体	+¥ 18,200
凸連結	+¥ 26,800

※柱建て式の上記価格は、兩種加算額を含んでおります。

### ゾーン価格表

すべて [受注生産品](#) 納期をご確認ください。

タイプ	間口・姿図 L (mm)	デッキ材	柱建て式					
			出幅 D (mm)					
			D ≤ 3尺 3尺:870	3尺 < D ≤ 4尺 4尺:1170	4尺 < D ≤ 5尺 5尺:1470	5尺 < D ≤ 6尺 6尺:1770	8尺 < D ≤ 9尺 9尺:2670	
単体	L ≤ 1818	塩ビデッキ ~2000	塩ビデッキ	¥ 334,000	¥ 384,900	¥ 415,100	¥ 450,800	¥ 586,600
			人単色 木マーブル	¥ 387,000 ¥ 409,800	¥ 460,500 ¥ 494,700	¥ 512,300 ¥ 557,900	¥ 567,400 ¥ 624,400	¥ 747,300 ¥ 849,900
	1818 < L ≤ 2000	塩ビデッキ	塩ビデッキ	¥ 341,100	¥ 392,800	¥ 423,900	¥ 460,400	¥ 598,800
			人単色 木マーブル	¥ 399,000 ¥ 424,400	¥ 475,300 ¥ 513,400	¥ 530,100 ¥ 580,800	¥ 588,000 ¥ 651,400	¥ 777,300 ¥ 891,400
	2000 < L ≤ 2727	塩ビデッキ 2001~3000	塩ビデッキ	¥ 380,200	¥ 431,500	¥ 467,600	¥ 511,300	¥ 674,800
			人単色 木マーブル	¥ 455,300 ¥ 488,600	¥ 541,700 ¥ 591,500	¥ 611,600 ¥ 678,200	¥ 684,500 ¥ 767,800	¥ 925,500 ¥ 1,075,400
	2727 < L ≤ 3000	塩ビデッキ	塩ビデッキ	¥ 396,500	¥ 449,500	¥ 487,900	¥ 535,000	¥ 709,100
			人単色 木マーブル	¥ 478,400 ¥ 515,100	¥ 571,400 ¥ 626,500	¥ 645,000 ¥ 718,700	¥ 726,300 ¥ 818,200	¥ 985,600 ¥ 1,151,100
	3000 < L ≤ 3636	塩ビデッキ 3001~4000	塩ビデッキ	¥ 427,800	¥ 488,300	¥ 530,500	¥ 582,500	¥ 774,100
			人単色 木マーブル	¥ 530,100 ¥ 578,900	¥ 634,200 ¥ 707,300	¥ 721,900 ¥ 819,400	¥ 813,200 ¥ 935,200	¥ 1,116,000 ¥ 1,335,600
	3636 < L ≤ 4000	塩ビデッキ	塩ビデッキ	¥ 451,500	¥ 514,700	¥ 560,300	¥ 616,700	¥ 823,400
			人単色 木マーブル	¥ 561,900 ¥ 615,800	¥ 671,900 ¥ 752,800	¥ 767,000 ¥ 874,800	¥ 868,500 ¥ 1,003,200	¥ 1,194,900 ¥ 1,437,400
4000 < L ≤ 4545	塩ビデッキ 4001~4545	塩ビデッキ	¥ 512,700	¥ 581,000	¥ 636,000	¥ 703,400	—	
		人単色 木マーブル	¥ 608,300 ¥ 686,600	¥ 725,000 ¥ 842,400	¥ 826,100 ¥ 982,500	¥ 934,900 ¥ 1,130,700	— —	
4000 < L ≤ 4545	塩ビデッキ	塩ビデッキ	¥ 620,500	¥ 687,200	¥ 740,800	¥ 806,400	¥ 1,066,500	
		人単色 木マーブル	¥ 746,200 ¥ 802,300	¥ 870,600 ¥ 954,700	¥ 979,800 ¥ 1,091,900	¥ 1,096,300 ¥ 1,236,500	¥ 1,475,700 ¥ 1,728,200	
4545 < L ≤ 5000	塩ビデッキ	塩ビデッキ	¥ 644,000	¥ 713,100	¥ 769,900	¥ 839,600	¥ 1,113,000	
		人単色 木マーブル	¥ 783,700 ¥ 845,700	¥ 915,300 ¥ 1,008,400	¥ 1,033,200 ¥ 1,157,400	¥ 1,158,700 ¥ 1,314,000	¥ 1,565,700 ¥ 1,845,400	
5000 < L ≤ 5454	塩ビデッキ 5001~6000	塩ビデッキ	¥ 666,800	¥ 734,100	¥ 793,300	¥ 866,900	¥ 1,154,600	
		人単色 木マーブル	¥ 814,500 ¥ 881,100	¥ 953,900 ¥ 1,053,700	¥ 1,079,100 ¥ 1,212,200	¥ 1,213,300 ¥ 1,379,700	¥ 1,654,100 ¥ 1,953,600	
5454 < L ≤ 6000	塩ビデッキ	塩ビデッキ	¥ 692,000	¥ 766,700	¥ 830,300	¥ 910,500	¥ 1,219,500	
		人単色 木マーブル	¥ 857,000 ¥ 930,500	¥ 1,008,000 ¥ 1,118,200	¥ 1,144,600 ¥ 1,291,600	¥ 1,291,200 ¥ 1,475,000	¥ 1,774,200 ¥ 2,105,100	
6000 < L ≤ 6363	塩ビデッキ 6001~7000	塩ビデッキ	¥ 714,300	¥ 790,700	¥ 856,200	¥ 938,100	¥ 1,253,900	
		人単色 木マーブル	¥ 889,300 ¥ 971,400	¥ 1,046,400 ¥ 1,169,600	¥ 1,189,300 ¥ 1,353,400	¥ 1,342,100 ¥ 1,547,200	¥ 1,844,400 ¥ 2,213,700	
6363 < L ≤ 7000	塩ビデッキ	塩ビデッキ	¥ 750,900	¥ 827,200	¥ 897,900	¥ 987,600	¥ 1,326,900	
		人単色 木マーブル	¥ 938,600 ¥ 1,029,400	¥ 1,104,200 ¥ 1,240,100	¥ 1,260,700 ¥ 1,441,900	¥ 1,426,500 ¥ 1,653,200	¥ 1,973,300 ¥ 2,381,100	
7000 < L ≤ 7272	塩ビデッキ 7001~8000	塩ビデッキ	¥ 761,900	¥ 847,500	¥ 919,000	¥ 1,009,200	¥ 1,353,300	
		人単色 木マーブル	¥ 966,400 ¥ 1,063,900	¥ 1,136,700 ¥ 1,283,300	¥ 1,299,300 ¥ 1,494,700	¥ 1,470,600 ¥ 1,714,700	¥ 2,034,700 ¥ 2,474,000	
7272 < L ≤ 8000	塩ビデッキ	塩ビデッキ	¥ 809,800	¥ 888,000	¥ 965,700	¥ 1,064,600	¥ 1,434,500	
		人単色 木マーブル	¥ 1,018,200 ¥ 1,126,000	¥ 1,202,600 ¥ 1,364,200	¥ 1,376,500 ¥ 1,592,000	¥ 1,561,800 ¥ 1,831,300	¥ 2,172,300 ¥ 2,657,200	

### ■塩ビデッキ「高質感タイプ」加算表

単体	間口	出幅	3尺					4尺					5尺					6尺					9尺				
			3尺	4尺	5尺	6尺	9尺	3尺	4尺	5尺	6尺	9尺	3尺	4尺	5尺	6尺	9尺	3尺	4尺	5尺	6尺	9尺					
	1818	+	¥ 14,000	+	¥ 18,800	+	¥ 23,500	+	¥ 28,300	+	¥ 42,600	3636	+	¥ 25,800	+	¥ 34,000	+	¥ 42,300	+	¥ 50,600	+	¥ 75,400					
	2000	+	¥ 15,200	+	¥ 20,200	+	¥ 25,300	+	¥ 30,400	+	¥ 45,700	4000	+	¥ 28,800	+	¥ 38,200	+	¥ 47,500	+	¥ 56,800	+	¥ 84,800					
	2727	+	¥ 19,800	+	¥ 26,300	+	¥ 32,800	+	¥ 39,200	+	¥ 58,600	4545	+	¥ 42,300	+	¥ 55,900	+	¥ 69,400	+	¥ 83,000	—	—					
	3000	+	¥ 21,300	+	¥ 28,200	+	¥ 35,100	+	¥ 42,000	+	¥ 62,600																

- 上記以外のサイズの特注品については、別途見積り依頼願います。
- 特注品については、特注品係へお問い合わせください。

表示価格には消費税、搬入費、施工費などは含まれておりません。





# オルネ特注品

商品色	ブロンズ (BR)	ホワイト (WH)	ダークブロンズ (BK)	アーバングレー (UC)	ブラック (KC)	サンシルバー (SLC)
	アルミ成形部					

- 柱建て式**  
たて太格子(セーファイヤー格子)
- 屋根置き式**  
たて太格子(セーファイヤー格子)

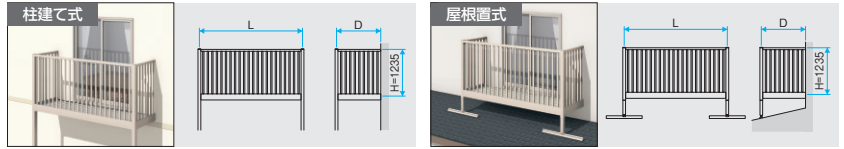

## ゾーン価格表

すべて [受注生産品](#) 納期をご確認ください。

タイプ	間口・姿図 L (mm)	デッキ材	柱建て式					屋根置き式				
			出幅 D (mm)					出幅 D (mm)				
			D≤3R 3R:870	3R<D≤4R 4R:1170	4R<D≤5R 5R:1470	5R<D≤6R 6R:1770	8R<D≤9R 9R:2670	D≤3R 3R:870	3R<D≤4R 4R:1170	4R<D≤5R 5R:1470	5R<D≤6R 6R:1770	8R<D≤9R 9R:2670
単体	L≤1818	塩ビデッキ	¥ 437,000	¥ 488,900	¥ 523,700	¥ 560,200	¥ 705,500	¥ 390,300	¥ 442,000	¥ 476,900	¥ 513,400	¥ 655,400
		人 単色	¥ 489,900	¥ 564,500	¥ 620,800	¥ 676,700	¥ 866,100	¥ 448,400	¥ 522,900	¥ 579,300	¥ 635,300	¥ 821,300
		人 マーブル	¥ 512,700	¥ 598,700	¥ 666,500	¥ 733,700	¥ 968,800	¥ 471,200	¥ 557,100	¥ 624,900	¥ 692,300	¥ 923,900
	1818<L≤2000	塩ビデッキ	¥ 446,200	¥ 498,800	¥ 534,500	¥ 571,800	¥ 719,700	¥ 398,800	¥ 451,500	¥ 487,100	¥ 524,400	¥ 669,200
		人 単色	¥ 504,000	¥ 581,400	¥ 640,700	¥ 699,400	¥ 898,200	¥ 462,100	¥ 539,300	¥ 598,700	¥ 657,400	¥ 853,000
		人 マーブル	¥ 529,400	¥ 619,500	¥ 691,300	¥ 762,800	¥ 1,012,300	¥ 487,400	¥ 577,400	¥ 649,500	¥ 720,800	¥ 967,000
	2000<L≤2727	塩ビデッキ	¥ 487,900	¥ 540,200	¥ 580,800	¥ 625,300	¥ 798,200	¥ 439,900	¥ 492,200	¥ 532,800	¥ 577,300	¥ 745,200
		人 単色	¥ 562,900	¥ 650,100	¥ 724,700	¥ 798,500	¥ 1,049,000	¥ 521,900	¥ 609,300	¥ 683,900	¥ 757,600	¥ 1,003,200
		人 マーブル	¥ 596,100	¥ 700,100	¥ 791,300	¥ 881,600	¥ 1,198,900	¥ 555,200	¥ 659,200	¥ 750,500	¥ 840,800	¥ 1,153,000
	2727<L≤3000	塩ビデッキ	¥ 507,000	¥ 561,000	¥ 603,800	¥ 651,700	¥ 835,400	¥ 456,300	¥ 510,200	¥ 553,100	¥ 601,000	¥ 781,500
		人 単色	¥ 588,800	¥ 682,900	¥ 761,100	¥ 843,100	¥ 1,111,900	¥ 545,600	¥ 639,500	¥ 717,800	¥ 800,000	¥ 1,065,400
		人 マーブル	¥ 625,600	¥ 737,900	¥ 834,500	¥ 935,000	¥ 1,277,300	¥ 582,400	¥ 694,600	¥ 791,300	¥ 891,900	¥ 1,231,000
3000<L≤3636	塩ビデッキ	¥ 543,000	¥ 604,500	¥ 651,300	¥ 704,100	¥ 905,100	¥ 490,000	¥ 551,500	¥ 598,400	¥ 651,200	¥ 848,800	
	人 単色	¥ 645,200	¥ 750,400	¥ 842,500	¥ 934,800	¥ 1,247,000	¥ 601,300	¥ 706,500	¥ 798,600	¥ 890,900	¥ 1,199,700	
	人 マーブル	¥ 694,000	¥ 823,500	¥ 940,100	¥ 1,056,800	¥ 1,466,600	¥ 650,100	¥ 779,600	¥ 896,200	¥ 1,012,900	¥ 1,419,300	
3636<L≤4000	塩ビデッキ	¥ 566,100	¥ 630,400	¥ 680,600	¥ 737,800	¥ 953,900	¥ 512,200	¥ 576,300	¥ 626,500	¥ 683,800	¥ 896,700	
	人 単色	¥ 676,600	¥ 787,700	¥ 887,300	¥ 989,600	¥ 1,325,600	¥ 632,200	¥ 743,300	¥ 843,000	¥ 945,300	¥ 1,277,800	
	人 マーブル	¥ 730,400	¥ 868,500	¥ 995,100	¥ 1,124,300	¥ 1,568,100	¥ 686,100	¥ 824,000	¥ 950,700	¥ 1,079,900	¥ 1,520,300	
4000<L≤4545	塩ビデッキ	¥ 631,700	¥ 700,900	¥ 760,400	¥ 828,600	—	¥ 575,200	¥ 644,400	¥ 704,100	¥ 772,200	—	
	人 単色	¥ 727,200	¥ 844,700	¥ 950,500	¥ 1,060,100	—	¥ 681,700	¥ 799,200	¥ 904,900	¥ 1,014,600	—	
	人 マーブル	¥ 805,500	¥ 962,200	¥ 1,107,100	¥ 1,255,900	—	¥ 760,000	¥ 916,700	¥ 1,061,600	¥ 1,210,400	—	
4000<L≤4545	塩ビデッキ	¥ 783,200	¥ 850,900	¥ 909,100	¥ 975,500	¥ 1,245,000	¥ 715,100	¥ 782,800	¥ 840,900	¥ 907,400	¥ 1,168,800	
	人 単色	¥ 909,000	¥ 1,034,200	¥ 1,148,100	¥ 1,265,300	¥ 1,654,300	¥ 853,100	¥ 978,600	¥ 1,092,200	¥ 1,209,600	¥ 1,590,300	
	人 マーブル	¥ 965,000	¥ 1,118,500	¥ 1,260,200	¥ 1,405,600	¥ 1,906,800	¥ 909,300	¥ 1,062,700	¥ 1,204,400	¥ 1,349,800	¥ 1,842,800	
4545<L≤5000	塩ビデッキ	¥ 811,600	¥ 881,600	¥ 943,000	¥ 1,013,600	¥ 1,296,600	¥ 740,100	¥ 810,200	¥ 871,500	¥ 942,100	¥ 1,218,700	
	人 単色	¥ 951,200	¥ 1,083,900	¥ 1,206,400	¥ 1,332,600	¥ 1,749,300	¥ 892,600	¥ 1,025,200	¥ 1,147,800	¥ 1,274,000	¥ 1,684,300	
	人 マーブル	¥ 1,013,400	¥ 1,177,100	¥ 1,330,600	¥ 1,487,900	¥ 2,028,800	¥ 954,700	¥ 1,118,500	¥ 1,272,000	¥ 1,429,300	¥ 1,963,900	
5000<L≤5454	塩ビデッキ	¥ 834,100	¥ 902,300	¥ 966,100	¥ 1,040,600	¥ 1,337,800	¥ 764,700	¥ 832,800	¥ 896,800	¥ 971,300	¥ 1,258,500	
	人 単色	¥ 981,900	¥ 1,122,200	¥ 1,252,000	¥ 1,387,000	¥ 1,837,200	¥ 926,800	¥ 1,067,000	¥ 1,196,800	¥ 1,331,900	¥ 1,772,200	
	人 マーブル	¥ 1,048,300	¥ 1,222,100	¥ 1,385,100	¥ 1,553,400	¥ 2,136,700	¥ 993,300	¥ 1,166,800	¥ 1,330,000	¥ 1,498,300	¥ 2,071,800	
5454<L≤6000	塩ビデッキ	¥ 865,100	¥ 940,600	¥ 1,008,900	¥ 1,090,000	¥ 1,408,500	¥ 790,200	¥ 865,800	¥ 934,200	¥ 1,015,200	¥ 1,327,300	
	人 単色	¥ 1,030,000	¥ 1,182,000	¥ 1,323,200	¥ 1,470,500	¥ 1,963,100	¥ 970,100	¥ 1,122,000	¥ 1,263,300	¥ 1,410,600	¥ 1,896,800	
	人 マーブル	¥ 1,103,500	¥ 1,292,400	¥ 1,470,300	¥ 1,654,300	¥ 2,293,900	¥ 1,043,700	¥ 1,232,400	¥ 1,410,300	¥ 1,594,500	¥ 2,227,800	
6000<L≤6363	塩ビデッキ	¥ 889,300	¥ 966,600	¥ 1,036,700	¥ 1,119,400	¥ 1,444,700	¥ 814,900	¥ 892,200	¥ 962,400	¥ 1,045,100	¥ 1,362,200	
	人 単色	¥ 1,064,200	¥ 1,222,400	¥ 1,369,700	¥ 1,523,300	¥ 2,035,200	¥ 1,006,000	¥ 1,164,200	¥ 1,311,500	¥ 1,465,100	¥ 1,968,700	
	人 マーブル	¥ 1,146,300	¥ 1,345,500	¥ 1,533,900	¥ 1,728,500	¥ 2,404,500	¥ 1,088,100	¥ 1,287,300	¥ 1,475,700	¥ 1,670,300	¥ 2,338,300	
6363<L≤7000	塩ビデッキ	¥ 928,300	¥ 1,005,600	¥ 1,080,800	¥ 1,171,200	¥ 1,520,100	¥ 850,200	¥ 927,500	¥ 1,002,800	¥ 1,093,200	¥ 1,435,600	
	人 単色	¥ 1,116,100	¥ 1,282,400	¥ 1,443,500	¥ 1,610,100	¥ 2,166,300	¥ 1,055,100	¥ 1,221,400	¥ 1,382,300	¥ 1,549,200	¥ 2,098,900	
	人 マーブル	¥ 1,206,700	¥ 1,418,400	¥ 1,624,800	¥ 1,836,800	¥ 2,574,300	¥ 1,145,600	¥ 1,357,400	¥ 1,563,800	¥ 1,775,800	¥ 2,506,800	
7000<L≤7272	塩ビデッキ	¥ 944,500	¥ 1,031,000	¥ 1,107,200	¥ 1,198,100	¥ 1,551,700	¥ 865,200	¥ 951,800	¥ 1,027,900	¥ 1,118,800	¥ 1,465,800	
	人 単色	¥ 1,148,800	¥ 1,320,300	¥ 1,487,500	¥ 1,659,600	¥ 2,233,100	¥ 1,087,700	¥ 1,259,200	¥ 1,426,200	¥ 1,598,400	¥ 2,165,300	
	人 マーブル	¥ 1,246,500	¥ 1,466,700	¥ 1,682,800	¥ 1,903,700	¥ 2,672,400	¥ 1,185,300	¥ 1,405,600	¥ 1,621,600	¥ 1,842,500	¥ 2,604,500	
7272<L≤8000	塩ビデッキ	¥ 991,400	¥ 1,070,600	¥ 1,152,900	¥ 1,252,500	¥ 1,632,000	¥ 910,000	¥ 989,200	¥ 1,071,300	¥ 1,171,000	¥ 1,543,800	
	人 単色	¥ 1,199,900	¥ 1,385,100	¥ 1,563,800	¥ 1,749,800	¥ 2,369,600	¥ 1,137,700	¥ 1,323,000	¥ 1,501,600	¥ 1,687,600	¥ 2,300,900	
	人 マーブル	¥ 1,307,700	¥ 1,546,800	¥ 1,779,300	¥ 2,019,200	¥ 2,854,600	¥ 1,245,500	¥ 1,484,600	¥ 1,717,100	¥ 1,957,100	¥ 2,785,800	

注 ●ロング柱加算表については、P.1242・P.1243を参照ください。

### ■塩ビデッキ「高質感タイプ」加算表

単体	間口	出幅	出幅					間口	出幅	出幅				
			3R	4R	5R	6R	9R			3R	4R	5R	6R	9R
	1818	+	¥ 14,000	¥ 18,800	¥ 23,500	¥ 28,300	¥ 42,600	3636	+	¥ 25,800	¥ 34,000	¥ 42,300	¥ 50,600	¥ 75,400
	2000	+	¥ 15,200	¥ 20,200	¥ 25,300	¥ 30,400	¥ 45,700	4000	+	¥ 28,800	¥ 38,200	¥ 47,500	¥ 56,800	¥ 84,800
	2727	+	¥ 19,800	¥ 26,300	¥ 32,800	¥ 39,200	¥ 58,600	4545	+	¥ 42,300	¥ 55,900	¥ 69,400	¥ 83,000	—
	3000	+	¥ 21,300	¥ 28,200	¥ 35,100	¥ 42,000	¥ 62,600							

- 上記以外のサイズの特注品については、別途見積り依頼願います。
- 特注品については、特注品係へお問い合わせください。

表示価格には消費税、搬入費、施工費などは含まれておりません。

デッキ材色	モクメ (M.J.)	グレーシールバー (GJ)	サンドウェーブ (SAW)	カフェウェーブ (CAW)	モカブラウン (WBR)	ローズウッド (RO)	サンドグレー (SAG)	チャコールブラック (CY)	グレーマープル (GUM)	ブラックマープル (BUM)	ホワイトマープル (WTM)	テラコッタマープル (TCM)	アーバングレー (UC)
	塩ビデッキ		塩ビデッキ「高質感タイプ」		人工木床板/単色			人工木床板/マープル					アルミデッキ

**柱建て式**  
たて太格子

**屋根置き式**  
たて太格子

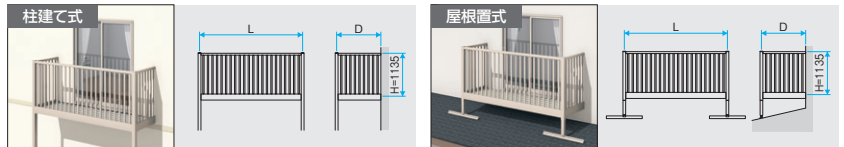

**ゾーン価格表**

すべて「受注生産品」納期をご確認ください。

タイプ	間口・姿図 L (mm)	デッキ材	柱建て式					屋根置き式				
			出幅 D (mm)									
			D≤3R 3R:870	3R<D≤4R 4R:1170	4R<D≤5R 5R:1470	5R<D≤6R 6R:1770	6R<D≤9R 9R:2670	D≤3R 3R:870	3R<D≤4R 4R:1170	4R<D≤5R 5R:1470	5R<D≤6R 6R:1770	6R<D≤9R 9R:2670
単体	L≤1818	塩ビデッキ	¥429,400	¥481,100	¥516,100	¥552,600	¥697,900	¥384,800	¥436,500	¥471,500	¥508,000	¥649,900
		人単色	¥483,400	¥558,700	¥615,200	¥671,300	¥862,100	¥443,900	¥519,300	¥575,800	¥631,900	¥819,400
	1818<L≤2000	塩ビデッキ	¥506,200	¥593,000	¥660,900	¥728,400	¥965,000	¥466,800	¥553,600	¥621,500	¥689,000	¥922,300
		人単色	¥438,500	¥491,000	¥526,700	¥564,000	¥711,900	¥393,400	¥445,800	¥481,600	¥518,900	¥663,600
	2000<L≤2727	塩ビデッキ	¥497,700	¥575,900	¥635,300	¥694,300	¥894,600	¥457,800	¥536,000	¥595,500	¥654,400	¥851,600
		人単色	¥523,000	¥614,000	¥686,000	¥757,700	¥1,008,700	¥483,100	¥574,100	¥646,200	¥717,800	¥965,800
	2727<L≤3000	塩ビデッキ	¥480,300	¥532,500	¥573,000	¥617,700	¥790,300	¥434,300	¥486,400	¥527,000	¥571,700	¥739,500
		人単色	¥557,100	¥644,400	¥720,100	¥793,700	¥1,047,500	¥518,300	¥605,600	¥681,200	¥754,900	¥1,003,800
	3000<L≤3636	塩ビデッキ	¥590,500	¥694,400	¥786,700	¥877,200	¥1,197,500	¥551,600	¥655,600	¥747,900	¥838,200	¥1,153,800
		人単色	¥499,500	¥553,300	¥596,100	¥644,200	¥827,600	¥450,800	¥504,700	¥547,500	¥595,500	¥775,800
3636<L≤4000	塩ビデッキ	¥583,200	¥678,000	¥756,400	¥839,500	¥1,111,800	¥542,000	¥636,800	¥715,200	¥798,300	¥1,067,400	
	人単色	¥619,900	¥733,000	¥829,800	¥931,200	¥1,276,800	¥578,700	¥691,800	¥788,500	¥890,000	¥1,232,400	
4000<L≤4545	塩ビデッキ	¥535,500	¥596,900	¥643,700	¥696,500	¥897,500	¥484,700	¥546,000	¥592,900	¥645,600	¥843,300	
	人単色	¥639,800	¥745,800	¥839,000	¥931,300	¥1,247,700	¥598,100	¥704,100	¥797,200	¥889,600	¥1,202,700	
4000<L≤4545	塩ビデッキ	¥688,700	¥819,000	¥936,500	¥1,053,200	¥1,467,300	¥646,900	¥777,200	¥894,700	¥1,011,500	¥1,422,100	
	人単色	¥558,500	¥622,600	¥672,900	¥730,100	¥946,400	¥506,600	¥570,700	¥620,900	¥678,200	¥891,000	
4000<L≤4545	塩ビデッキ	¥671,000	¥782,900	¥883,500	¥987,100	¥1,327,000	¥628,700	¥740,600	¥841,200	¥944,800	¥1,281,400	
	人単色	¥724,700	¥863,500	¥991,000	¥1,121,500	¥1,568,900	¥682,400	¥821,200	¥948,700	¥1,079,200	¥1,523,300	
4000<L≤4545	塩ビデッキ	¥624,000	¥693,100	¥752,700	¥821,000	—	¥569,800	¥638,900	¥698,400	¥766,600	—	
	人単色	¥721,400	¥839,900	¥946,600	¥1,057,700	—	¥678,000	¥796,500	¥903,200	¥1,014,200	—	
4000<L≤4545	塩ビデッキ	¥800,000	¥957,700	¥1,103,700	¥1,254,000	—	¥756,500	¥914,400	¥1,063,300	¥1,210,600	—	
	人単色	¥770,600	¥838,200	¥896,400	¥962,900	¥1,232,300	¥704,900	¥772,500	¥830,700	¥897,100	¥1,158,400	
4000<L≤4545	塩ビデッキ	¥898,200	¥1,024,600	¥1,139,400	¥1,258,000	¥1,650,500	¥844,900	¥971,300	¥1,086,100	¥1,204,700	¥1,589,000	
	人単色	¥954,400	¥1,109,000	¥1,251,900	¥1,398,600	¥1,903,400	¥901,100	¥1,055,500	¥1,198,500	¥1,345,200	¥1,842,100	
4545<L≤5000	塩ビデッキ	¥798,900	¥869,000	¥930,200	¥1,000,700	¥1,283,700	¥730,000	¥800,100	¥861,300	¥931,800	¥1,208,400	
	人単色	¥941,800	¥1,075,500	¥1,199,500	¥1,326,800	¥1,747,700	¥885,700	¥1,019,400	¥1,143,400	¥1,270,700	¥1,685,300	
4545<L≤5000	塩ビデッキ	¥1,003,800	¥1,168,400	¥1,323,500	¥1,481,800	¥2,026,800	¥947,700	¥1,112,400	¥1,267,400	¥1,425,700	¥1,964,400	
	人単色	¥821,500	¥889,700	¥953,400	¥1,027,900	¥1,324,700	¥754,400	¥822,600	¥886,300	¥960,800	¥1,247,900	
5000<L≤5454	塩ビデッキ	¥972,100	¥1,113,400	¥1,244,700	¥1,380,500	¥1,835,800	¥919,300	¥1,060,700	¥1,191,900	¥1,327,800	¥1,773,400	
	人単色	¥1,038,800	¥1,213,500	¥1,378,000	¥1,547,300	¥2,135,900	¥986,000	¥1,160,700	¥1,325,300	¥1,494,500	¥2,073,600	
5000<L≤5454	塩ビデッキ	¥852,500	¥928,000	¥996,300	¥1,077,300	¥1,395,700	¥780,200	¥855,600	¥924,000	¥1,004,900	¥1,317,100	
	人単色	¥1,020,500	¥1,174,800	¥1,316,800	¥1,465,100	¥1,964,300	¥963,000	¥1,117,300	¥1,259,400	¥1,407,700	¥1,900,500	
5454<L≤6000	塩ビデッキ	¥1,093,800	¥1,284,700	¥1,463,400	¥1,648,400	¥2,294,200	¥1,036,300	¥1,227,300	¥1,406,000	¥1,591,000	¥2,230,300	
	人単色	¥876,700	¥954,000	¥1,024,100	¥1,106,700	¥1,432,000	¥804,800	¥882,100	¥952,100	¥1,034,800	¥1,351,800	
6000<L≤6363	塩ビデッキ	¥1,054,800	¥1,215,300	¥1,363,600	¥1,518,000	¥2,036,000	¥999,100	¥1,159,600	¥1,307,900	¥1,462,400	¥1,972,200	
	人単色	¥1,136,900	¥1,338,500	¥1,527,900	¥1,723,300	¥2,405,700	¥1,081,200	¥1,282,800	¥1,472,100	¥1,667,700	¥2,341,900	
6000<L≤6363	塩ビデッキ	¥915,600	¥993,000	¥1,068,200	¥1,158,600	¥1,507,500	¥839,900	¥917,400	¥992,500	¥1,082,900	¥1,425,500	
	人単色	¥1,107,300	¥1,275,100	¥1,438,000	¥1,605,600	¥2,169,800	¥1,048,700	¥1,216,600	¥1,379,400	¥1,547,000	¥2,104,800	
6363<L≤7000	塩ビデッキ	¥1,197,700	¥1,410,800	¥1,618,800	¥1,831,600	¥2,576,600	¥1,139,100	¥1,352,100	¥1,560,200	¥1,773,000	¥2,511,600	
	人単色	¥932,000	¥1,018,300	¥1,094,800	¥1,185,500	¥1,539,100	¥855,200	¥941,600	¥1,018,000	¥1,108,800	¥1,455,800	
7000<L≤7272	塩ビデッキ	¥1,140,700	¥1,313,600	¥1,482,500	¥1,655,600	¥2,236,700	¥1,082,000	¥1,255,000	¥1,423,900	¥1,597,000	¥2,171,500	
	人単色	¥1,238,200	¥1,459,900	¥1,677,700	¥1,899,500	¥2,675,800	¥1,179,600	¥1,401,300	¥1,619,000	¥1,840,900	¥2,610,600	
7000<L≤7272	塩ビデッキ	¥978,700	¥1,058,100	¥1,139,900	¥1,239,900	¥1,619,500	¥899,700	¥979,100	¥1,061,000	¥1,160,900	¥1,533,900	
	人単色	¥1,190,900	¥1,378,600	¥1,559,200	¥1,745,900	¥2,375,000	¥1,131,200	¥1,319,000	¥1,499,500	¥1,686,400	¥2,308,800	
7272<L≤8000	塩ビデッキ	¥1,298,400	¥1,539,900	¥1,774,100	¥2,014,600	¥2,858,700	¥1,238,700	¥1,480,200	¥1,714,400	¥1,955,100	¥2,792,500	
	人単色	—	—	—	—	—	—	—	—	—	—	

注 ●ロング柱加算表については、P.1242・P.1243を参照ください。

■塩ビデッキ「高質感タイプ」加算表

2連結	間口	出幅	3R					4R					5R					6R					9R				
			3R	4R	5R	6R	9R	3R	4R	5R	6R	9R	3R	4R	5R	6R	9R	3R	4R	5R	6R	9R	3R	4R	5R	6R	9R
	4545	+	¥39,600	¥52,600	¥65,500	¥78,400	¥117,200	6363	+	¥51,500	¥68,100	¥84,600	¥101,100	¥150,700													
	5000	+	¥39,600	¥52,600	¥65,500	¥78,400	¥117,200	7000	+	¥51,500	¥68,100	¥84,600	¥101,100	¥150,700													
	5454	+	¥39,600	¥52,600	¥65,500	¥78,400	¥117,200	7272	+	¥51,500	¥68,100	¥84,600	¥101,100	¥150,700													
	6000	+	¥42,600	¥56,400	¥70,200	¥84,000	¥125,300	8000	+	¥57,700	¥76,300	¥95,000	¥113,600	¥169,600													

商品の色調は印刷の性質上、実物と多少異なる場合があります。

ウォールカタログ  
ゾーン価格表  
P.1242

ワンフロア  
アルミ階段  
スチールスロープ  
S.T.特注品プラス  
購入はネット特注  
L.L.特注品  
L.L.特注品  
ウォールエクステリア特注品

# オルネ特注品

商品色	ブロンズ (BR)	ホワイト (WH)	ダークブロンズ (BK)	アーバングレー (UC)	ブラック (KC)	サンシバル (SLC)	トラッドオーク (FA)	クラフトチェリー (YC)	シルキーノーチェ (YN)	
	アルミ材部							木部材部		

※パネルがFA・YC色の場合、オルネ本体はBK色またはUC色、YN色の場合、オルネ本体はWH色となります。

- 柱建て式 たてスリット
- 屋根置き式 たてスリット

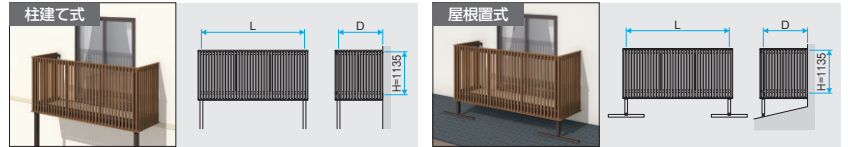

## ゾーン価格表

すべて [受注生産品](#) 納期をご確認ください。

タイプ	間口・姿図 L (mm)	デッキ材	柱建て式					屋根置き式				
			出幅 D (mm)					出幅 D (mm)				
			D ≤ 3R 3R: 870	3R < D ≤ 4R 4R: 1170	4R < D ≤ 5R 5R: 1470	5R < D ≤ 6R 6R: 1770	6R < D ≤ 9R 9R: 2670	D ≤ 3R 3R: 870	3R < D ≤ 4R 4R: 1170	4R < D ≤ 5R 5R: 1470	5R < D ≤ 6R 6R: 1770	6R < D ≤ 9R 9R: 2670
単体	1818 < L ≤ 2000	塩ビデッキ	¥ 745,600	¥ 850,700	¥ 916,700	¥ 1,026,800	¥ 1,329,200	¥ 700,900	¥ 805,900	¥ 872,000	¥ 982,200	¥ 1,281,200
		人 単色	¥ 798,500	¥ 926,200	¥ 1,013,900	¥ 1,143,400	¥ 1,489,900	¥ 759,000	¥ 886,800	¥ 974,400	¥ 1,104,000	¥ 1,447,100
		人 木 マーブル	¥ 821,300	¥ 960,400	¥ 1,059,500	¥ 1,200,600	¥ 1,592,500	¥ 781,800	¥ 921,000	¥ 1,020,000	¥ 1,161,000	¥ 1,549,700
		塩ビデッキ	¥ 763,300	¥ 869,200	¥ 936,000	¥ 1,047,000	¥ 1,352,000	¥ 717,900	¥ 823,800	¥ 890,600	¥ 1,001,600	¥ 1,303,500
		人 単色	¥ 821,200	¥ 951,800	¥ 1,042,200	¥ 1,174,700	¥ 1,530,500	¥ 781,200	¥ 911,700	¥ 1,002,300	¥ 1,134,700	¥ 1,487,400
		人 木 マーブル	¥ 846,500	¥ 989,700	¥ 1,092,900	¥ 1,238,100	¥ 1,644,600	¥ 806,600	¥ 949,800	¥ 1,053,000	¥ 1,198,100	¥ 1,601,400
	2000 < L ≤ 2727	塩ビデッキ	¥ 872,500	¥ 978,100	¥ 1,049,800	¥ 1,168,000	¥ 1,498,000	¥ 826,500	¥ 932,100	¥ 1,003,900	¥ 1,122,000	¥ 1,447,100
		人 単色	¥ 947,400	¥ 1,088,000	¥ 1,193,800	¥ 1,341,200	¥ 1,748,800	¥ 908,500	¥ 1,049,100	¥ 1,155,100	¥ 1,302,400	¥ 1,705,100
		人 木 マーブル	¥ 980,700	¥ 1,137,900	¥ 1,260,300	¥ 1,424,400	¥ 1,898,600	¥ 941,800	¥ 1,099,100	¥ 1,221,700	¥ 1,385,500	¥ 1,854,900
		塩ビデッキ	¥ 906,500	¥ 1,013,700	¥ 1,087,900	¥ 1,209,500	¥ 1,550,100	¥ 857,900	¥ 965,000	¥ 1,039,200	¥ 1,160,800	¥ 1,498,300
		人 単色	¥ 988,300	¥ 1,135,600	¥ 1,245,000	¥ 1,400,800	¥ 1,826,600	¥ 947,100	¥ 1,094,300	¥ 1,203,800	¥ 1,359,600	¥ 1,782,200
		人 木 マーブル	¥ 1,025,100	¥ 1,190,700	¥ 1,318,500	¥ 1,492,700	¥ 1,992,100	¥ 983,900	¥ 1,149,500	¥ 1,277,300	¥ 1,451,600	¥ 1,947,600
2727 < L ≤ 3000	塩ビデッキ	¥ 1,004,000	¥ 1,118,700	¥ 1,196,700	¥ 1,323,200	¥ 1,681,300	¥ 953,200	¥ 1,067,800	¥ 1,145,800	¥ 1,272,300	¥ 1,627,200	
	人 単色	¥ 1,106,200	¥ 1,264,500	¥ 1,388,000	¥ 1,554,000	¥ 2,023,100	¥ 1,064,300	¥ 1,222,700	¥ 1,346,200	¥ 1,512,100	¥ 1,978,000	
	人 木 マーブル	¥ 1,155,100	¥ 1,337,800	¥ 1,485,700	¥ 1,676,000	¥ 2,242,700	¥ 1,113,200	¥ 1,296,000	¥ 1,443,700	¥ 1,634,100	¥ 2,197,700	
	塩ビデッキ	¥ 1,048,000	¥ 1,165,600	¥ 1,247,000	¥ 1,377,900	¥ 1,751,000	¥ 996,100	¥ 1,113,500	¥ 1,194,900	¥ 1,325,800	¥ 1,695,700	
	人 単色	¥ 1,158,500	¥ 1,322,900	¥ 1,453,700	¥ 1,629,600	¥ 2,122,700	¥ 1,116,200	¥ 1,280,500	¥ 1,411,400	¥ 1,587,400	¥ 2,077,000	
	人 木 マーブル	¥ 1,212,300	¥ 1,403,800	¥ 1,561,500	¥ 1,764,300	¥ 2,365,200	¥ 1,170,000	¥ 1,361,400	¥ 1,519,200	¥ 1,722,000	¥ 2,319,500	
3000 < L ≤ 3636	塩ビデッキ	¥ 1,170,500	¥ 1,292,900	¥ 1,383,700	¥ 1,525,600	—	¥ 1,116,100	¥ 1,238,500	¥ 1,329,300	¥ 1,471,200	—	
	人 単色	¥ 1,266,000	¥ 1,436,700	¥ 1,573,700	¥ 1,757,200	—	¥ 1,222,600	¥ 1,393,400	¥ 1,530,200	¥ 1,713,600	—	
	人 木 マーブル	¥ 1,344,300	¥ 1,554,300	¥ 1,730,300	¥ 1,952,700	—	¥ 1,300,800	¥ 1,510,700	¥ 1,686,900	¥ 1,909,400	—	
	塩ビデッキ	¥ 1,048,000	¥ 1,165,600	¥ 1,247,000	¥ 1,377,900	—	¥ 996,100	¥ 1,113,500	¥ 1,194,900	¥ 1,325,800	—	
	人 単色	¥ 1,158,500	¥ 1,322,900	¥ 1,453,700	¥ 1,629,600	—	¥ 1,116,200	¥ 1,280,500	¥ 1,411,400	¥ 1,587,400	—	
	人 木 マーブル	¥ 1,212,300	¥ 1,403,800	¥ 1,561,500	¥ 1,764,300	—	¥ 1,170,000	¥ 1,361,400	¥ 1,519,200	¥ 1,722,000	—	
3636 < L ≤ 4000	塩ビデッキ	¥ 1,296,100	¥ 1,417,000	¥ 1,506,400	¥ 1,646,400	¥ 2,073,000	¥ 1,230,200	¥ 1,351,200	¥ 1,440,500	¥ 1,580,800	¥ 1,999,100	
	人 単色	¥ 1,421,800	¥ 1,600,400	¥ 1,745,300	¥ 1,936,300	¥ 2,482,400	¥ 1,368,400	¥ 1,547,000	¥ 1,691,900	¥ 1,882,900	¥ 2,420,700	
	人 木 マーブル	¥ 1,477,900	¥ 1,684,400	¥ 1,857,500	¥ 2,076,500	¥ 2,734,900	¥ 1,424,400	¥ 1,631,000	¥ 1,804,100	¥ 2,023,100	¥ 2,673,200	
	塩ビデッキ	¥ 1,347,900	¥ 1,471,200	¥ 1,563,800	¥ 1,708,000	¥ 2,148,100	¥ 1,278,800	¥ 1,402,200	¥ 1,494,700	¥ 1,638,900	¥ 2,072,600	
	人 単色	¥ 1,487,500	¥ 1,673,400	¥ 1,827,100	¥ 2,027,100	¥ 2,600,800	¥ 1,431,300	¥ 1,617,100	¥ 1,770,900	¥ 1,970,900	¥ 2,538,200	
	人 木 マーブル	¥ 1,549,600	¥ 1,766,600	¥ 1,951,400	¥ 2,182,400	¥ 2,880,300	¥ 1,493,300	¥ 1,710,300	¥ 1,895,100	¥ 2,126,100	¥ 2,817,700	
4000 < L ≤ 4545	塩ビデッキ	¥ 1,422,900	¥ 1,544,400	¥ 1,639,500	¥ 1,787,600	¥ 2,241,800	¥ 1,356,000	¥ 1,477,300	¥ 1,572,400	¥ 1,720,700	¥ 2,164,900	
	人 単色	¥ 1,570,700	¥ 1,764,300	¥ 1,925,400	¥ 2,134,000	¥ 2,741,400	¥ 1,517,900	¥ 1,711,500	¥ 1,872,600	¥ 2,081,200	¥ 2,678,700	
	人 木 マーブル	¥ 1,637,300	¥ 1,864,100	¥ 2,058,400	¥ 2,300,400	¥ 3,040,800	¥ 1,584,500	¥ 1,811,300	¥ 2,005,600	¥ 2,247,600	¥ 2,978,200	
	塩ビデッキ	¥ 1,483,700	¥ 1,612,600	¥ 1,712,000	¥ 1,866,700	¥ 2,342,300	¥ 1,411,300	¥ 1,540,200	¥ 1,639,600	¥ 1,794,300	¥ 2,263,500	
	人 単色	¥ 1,648,600	¥ 1,853,900	¥ 2,026,300	¥ 2,247,400	¥ 2,896,900	¥ 1,591,100	¥ 1,796,400	¥ 1,968,700	¥ 2,189,900	¥ 2,833,200	
	人 木 マーブル	¥ 1,722,300	¥ 1,964,200	¥ 2,173,400	¥ 2,431,200	¥ 3,227,800	¥ 1,664,700	¥ 1,906,700	¥ 2,115,900	¥ 2,373,700	¥ 3,164,000	
4545 < L ≤ 5000	塩ビデッキ	¥ 1,554,500	¥ 1,685,100	¥ 1,786,400	¥ 1,942,800	¥ 2,425,200	¥ 1,482,600	¥ 1,613,100	¥ 1,714,400	¥ 1,870,900	¥ 2,345,000	
	人 単色	¥ 1,729,500	¥ 1,941,000	¥ 2,119,600	¥ 2,346,700	¥ 3,015,600	¥ 1,673,700	¥ 1,885,100	¥ 2,063,700	¥ 2,290,900	¥ 2,951,600	
	人 木 マーブル	¥ 1,811,600	¥ 2,064,000	¥ 2,283,600	¥ 2,552,000	¥ 3,385,000	¥ 1,755,800	¥ 2,008,300	¥ 2,227,900	¥ 2,496,200	¥ 3,321,000	
	塩ビデッキ	¥ 1,629,300	¥ 1,759,900	¥ 1,866,400	¥ 2,030,400	¥ 2,536,500	¥ 1,553,500	¥ 1,684,200	¥ 1,790,700	¥ 1,954,700	¥ 2,454,100	
	人 単色	¥ 1,817,100	¥ 2,036,800	¥ 2,229,000	¥ 2,469,400	¥ 3,182,700	¥ 1,758,400	¥ 1,978,200	¥ 2,170,400	¥ 2,410,800	¥ 3,117,600	
	人 木 マーブル	¥ 1,907,800	¥ 2,172,700	¥ 2,410,200	¥ 2,696,000	¥ 3,590,600	¥ 1,849,200	¥ 2,114,100	¥ 2,351,600	¥ 2,637,400	¥ 3,525,300	
5000 < L ≤ 5454	塩ビデッキ	¥ 1,686,000	¥ 1,825,900	¥ 1,933,200	¥ 2,098,000	¥ 2,608,400	¥ 1,609,300	¥ 1,749,000	¥ 1,856,500	¥ 2,021,000	¥ 2,524,900	
	人 単色	¥ 1,890,500	¥ 2,115,200	¥ 2,313,600	¥ 2,559,400	¥ 3,289,900	¥ 1,831,700	¥ 2,056,400	¥ 2,254,800	¥ 2,500,500	¥ 3,224,500	
	人 木 マーブル	¥ 1,988,100	¥ 2,261,600	¥ 2,508,900	¥ 2,803,400	¥ 3,729,200	¥ 1,929,400	¥ 2,202,800	¥ 2,450,000	¥ 2,744,700	¥ 3,663,800	
	塩ビデッキ	¥ 1,774,900	¥ 1,907,300	¥ 2,020,800	¥ 2,194,100	¥ 2,730,500	¥ 1,695,900	¥ 1,828,200	¥ 1,941,700	¥ 2,115,000	¥ 2,644,800	
	人 単色	¥ 1,983,400	¥ 2,221,800	¥ 2,431,700	¥ 2,691,300	¥ 3,468,300	¥ 1,923,600	¥ 2,162,100	¥ 2,372,000	¥ 2,631,700	¥ 3,402,100	
	人 木 マーブル	¥ 2,091,200	¥ 2,383,400	¥ 2,647,200	¥ 2,960,800	¥ 3,953,300	¥ 2,031,400	¥ 2,323,700	¥ 2,587,500	¥ 2,901,000	¥ 3,886,900	
5454 < L ≤ 6000	塩ビデッキ	¥ 1,818,100	¥ 1,940,000	¥ 2,035,000	¥ 2,183,000	¥ 2,742,000	1818	14,000	18,800	23,500	28,300	42,600
	人 単色	¥ 1,970,000	¥ 2,152,000	¥ 2,263,000	¥ 2,425,000	¥ 3,092,000	2000	15,200	20,200	25,300	30,400	45,700
	人 木 マーブル	¥ 2,030,000	¥ 2,223,000	¥ 2,340,000	¥ 2,513,000	¥ 3,282,000	2727	19,800	26,300	32,800	39,200	58,600
	塩ビデッキ	¥ 1,818,100	¥ 1,940,000	¥ 2,035,000	¥ 2,183,000	¥ 2,742,000	3000	21,300	28,200	35,100	42,000	62,600
	人 単色	¥ 1,970,000	¥ 2,152,000	¥ 2,263,000	¥ 2,425,000	¥ 3,092,000	4000	28,800	38,200	47,500	56,800	84,800
	人 木 マーブル	¥ 2,030,000	¥ 2,223,000	¥ 2,340,000	¥ 2,513,000	¥ 3,282,000	4545	42,300	55,900	69,400	83,000	—

注 ●ロング柱加算表については、P.1242・P.1243を参照ください。

### ■塩ビデッキ「高質感タイプ」加算表

単体	間口	出幅	出幅					間口	出幅				
			3R	4R	5R	6R	9R		3R	4R	5R	6R	9R
	1818	+	¥ 14,000	¥ 18,800	¥ 23,500	¥ 28,300	+	¥ 25,800	¥ 34,000	¥ 42,300	¥ 50,600	¥ 75,400	
	2000	+	¥ 15,200	¥ 20,200	¥ 25,300	¥ 30,400	+	¥ 28,800	¥ 38,200	¥ 47,500	¥ 56,800	¥ 84,800	
	2727	+	¥ 19,800	¥ 26,300	¥ 32,800	¥ 39,200	+	¥ 58,600	¥ 75,400	¥ 92,200	¥ 109,000	¥ 146,800	
	3000	+	¥ 21,300	¥ 28,200	¥ 35,100	¥ 42,000	+	¥ 62,600	¥ 81,400	¥ 100,200	¥ 119,000	¥ 157,800	

- 上記以外のサイズの特注品については、別途見積り依頼願います。
- 特注品については、特注品係へお問い合わせください。

表示価格には消費税、搬入費、施工費などは含まれておりません。



デッキ材色	モクメ (M.J.)	グレーシールバー (GJ)	サンドウェーブ (SAW)	カフェウェーブ (CAW)	モカブラウン (WBR)	ローズウッド (RO)	サントグレー (SAG)	チャコールブラック (CY)	グレーマーブル (GUM)	ブラックマーブル (BUM)	ホワイトマーブル (WTM)	テラコッタマーブル (TCM)	アーバングレー (UC)
	塩ビデッキ		塩ビデッキ「高質感タイプ」			人工木床板/単色			人工木床板/マーブル				アルミデッキ

**柱建て式  
横格子**

**屋根置き式  
横格子**

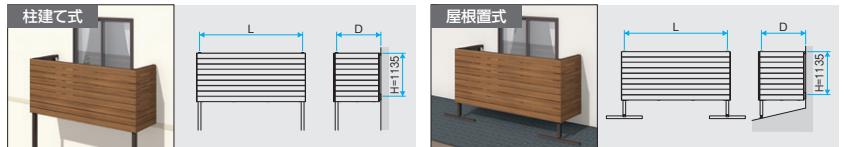

**ゾーン価格表**

すべて「受注生産品」納期をご確認ください。

タイプ	間口・姿図 L (mm)	デッキ材	柱建て式					屋根置き式				
			出幅 D (mm)									
			D≤3R 3R:870	3R<D≤4R 4R:1170	4R<D≤5R 5R:1470	5R<D≤6R 6R:1770	6R<D≤9R 9R:2670	D≤3R 3R:870	3R<D≤4R 4R:1170	4R<D≤5R 5R:1470	5R<D≤6R 6R:1770	6R<D≤9R 9R:2670
単体	L≤1818	塩ビデッキ	¥ 798,200	¥ 923,400	¥ 987,800	¥ 1,056,400	¥ 1,334,000	¥ 753,600	¥ 878,700	¥ 943,200	¥ 1,011,800	¥ 1,286,000
		人単色	¥ 851,100	¥ 998,900	¥ 1,084,900	¥ 1,173,100	¥ 1,494,700	¥ 811,600	¥ 959,500	¥ 1,045,600	¥ 1,133,600	¥ 1,451,900
	1818<L≤2000	人マーブル	¥ 874,000	¥ 1,033,200	¥ 1,130,700	¥ 1,230,100	¥ 1,597,300	¥ 834,400	¥ 993,600	¥ 1,091,200	¥ 1,190,700	¥ 1,554,500
		塩ビデッキ	¥ 816,400	¥ 942,300	¥ 1,007,600	¥ 1,077,100	¥ 1,357,300	¥ 771,000	¥ 897,000	¥ 962,400	¥ 1,031,700	¥ 1,308,800
	2000<L≤2727	人単色	¥ 874,200	¥ 1,025,000	¥ 1,113,800	¥ 1,204,800	¥ 1,535,600	¥ 834,300	¥ 985,000	¥ 1,073,900	¥ 1,164,800	¥ 1,492,600
		人マーブル	¥ 899,500	¥ 1,063,000	¥ 1,164,500	¥ 1,268,200	¥ 1,649,700	¥ 859,700	¥ 1,023,000	¥ 1,124,600	¥ 1,228,200	¥ 1,606,600
	2727<L≤3000	塩ビデッキ	¥ 909,900	¥ 1,035,600	¥ 1,105,800	¥ 1,182,400	¥ 1,487,500	¥ 864,000	¥ 989,600	¥ 1,059,900	¥ 1,136,500	¥ 1,436,600
		人単色	¥ 984,800	¥ 1,145,500	¥ 1,249,700	¥ 1,355,700	¥ 1,738,300	¥ 945,900	¥ 1,106,600	¥ 1,211,100	¥ 1,316,800	¥ 1,694,600
	3000<L≤3636	人マーブル	¥ 1,018,100	¥ 1,195,400	¥ 1,316,300	¥ 1,438,800	¥ 1,888,200	¥ 979,200	¥ 1,156,700	¥ 1,277,500	¥ 1,400,000	¥ 1,844,400
		塩ビデッキ	¥ 941,800	¥ 1,069,100	¥ 1,141,700	¥ 1,221,800	¥ 1,537,500	¥ 893,300	¥ 1,020,500	¥ 1,093,200	¥ 1,173,100	¥ 1,485,800
	3636<L≤4000	人単色	¥ 1,023,600	¥ 1,191,000	¥ 1,298,900	¥ 1,413,200	¥ 1,814,200	¥ 982,400	¥ 1,149,800	¥ 1,257,700	¥ 1,372,100	¥ 1,769,800
		人マーブル	¥ 1,060,400	¥ 1,246,100	¥ 1,372,400	¥ 1,505,200	¥ 1,979,600	¥ 1,019,300	¥ 1,204,900	¥ 1,331,100	¥ 1,464,000	¥ 1,935,200
4000<L≤4545	塩ビデッキ	¥ 1,026,900	¥ 1,161,900	¥ 1,238,200	¥ 1,323,200	¥ 1,656,500	¥ 976,200	¥ 1,110,900	¥ 1,187,300	¥ 1,272,300	¥ 1,602,200	
	人単色	¥ 1,129,200	¥ 1,307,700	¥ 1,429,400	¥ 1,554,000	¥ 1,998,200	¥ 1,087,300	¥ 1,265,900	¥ 1,387,600	¥ 1,512,100	¥ 1,953,200	
4545<L≤5000	人マーブル	¥ 1,178,000	¥ 1,380,900	¥ 1,527,100	¥ 1,676,000	¥ 2,217,900	¥ 1,136,100	¥ 1,339,000	¥ 1,485,300	¥ 1,634,100	¥ 2,172,700	
	塩ビデッキ	¥ 1,068,500	¥ 1,206,000	¥ 1,286,000	¥ 1,375,400	¥ 1,723,600	¥ 1,016,500	¥ 1,154,100	¥ 1,233,900	¥ 1,323,300	¥ 1,668,300	
5000<L≤5544	人単色	¥ 1,178,900	¥ 1,363,400	¥ 1,492,700	¥ 1,627,200	¥ 2,095,300	¥ 1,136,600	¥ 1,321,100	¥ 1,450,400	¥ 1,584,700	¥ 2,049,500	
	人マーブル	¥ 1,232,800	¥ 1,444,300	¥ 1,600,500	¥ 1,761,800	¥ 2,337,700	¥ 1,190,500	¥ 1,401,900	¥ 1,558,200	¥ 1,719,400	¥ 2,292,000	
5544<L≤6000	塩ビデッキ	¥ 1,339,900	¥ 1,482,600	¥ 1,571,900	¥ 1,672,200	—	¥ 1,285,600	¥ 1,428,200	¥ 1,517,500	¥ 1,617,800	—	
	人単色	¥ 1,435,600	¥ 1,626,500	¥ 1,761,800	¥ 1,903,700	—	¥ 1,392,100	¥ 1,583,000	¥ 1,718,400	¥ 1,860,200	—	
6000<L≤6363	人マーブル	¥ 1,513,800	¥ 1,743,900	¥ 1,918,400	¥ 2,099,400	—	¥ 1,470,400	¥ 1,700,500	¥ 1,875,000	¥ 2,055,900	—	
	塩ビデッキ	¥ 1,352,800	¥ 1,493,900	¥ 1,581,600	¥ 1,680,200	¥ 2,081,900	¥ 1,287,100	¥ 1,428,100	¥ 1,515,900	¥ 1,614,500	¥ 2,007,900	
6363<L≤7000	人単色	¥ 1,478,500	¥ 1,677,100	¥ 1,820,700	¥ 1,970,100	¥ 2,491,200	¥ 1,425,100	¥ 1,623,700	¥ 1,767,200	¥ 1,916,700	¥ 2,429,600	
	人マーブル	¥ 1,534,600	¥ 1,761,400	¥ 1,932,800	¥ 2,110,200	¥ 2,743,700	¥ 1,481,100	¥ 1,708,000	¥ 1,879,400	¥ 2,056,800	¥ 2,682,100	
7000<L≤7272	塩ビデッキ	¥ 1,403,000	¥ 1,546,400	¥ 1,637,400	¥ 1,740,100	¥ 2,155,200	¥ 1,334,000	¥ 1,477,300	¥ 1,568,300	¥ 1,671,100	¥ 2,079,900	
	人単色	¥ 1,542,700	¥ 1,748,700	¥ 1,900,800	¥ 2,059,300	¥ 2,608,100	¥ 1,486,300	¥ 1,692,400	¥ 1,844,500	¥ 2,003,000	¥ 2,545,500	
7272<L≤8000	人マーブル	¥ 1,604,700	¥ 1,841,900	¥ 2,025,000	¥ 2,214,700	¥ 2,887,700	¥ 1,548,600	¥ 1,785,700	¥ 1,968,700	¥ 2,158,300	¥ 2,825,500	
	塩ビデッキ	¥ 1,464,600	¥ 1,606,100	¥ 1,699,600	¥ 1,806,200	¥ 2,235,400	¥ 1,397,500	¥ 1,539,000	¥ 1,632,500	¥ 1,739,200	¥ 2,158,700	
8000<L≤9000	人単色	¥ 1,612,200	¥ 1,826,000	¥ 1,985,500	¥ 2,152,500	¥ 2,735,000	¥ 1,559,400	¥ 1,773,200	¥ 1,932,700	¥ 2,099,800	¥ 2,672,400	
	人マーブル	¥ 1,678,700	¥ 1,925,800	¥ 2,118,500	¥ 2,319,000	¥ 3,034,500	¥ 1,625,900	¥ 1,873,000	¥ 2,065,700	¥ 2,266,200	¥ 2,971,800	
9000<L≤10000	塩ビデッキ	¥ 1,521,100	¥ 1,670,000	¥ 1,768,000	¥ 1,881,100	¥ 2,331,900	¥ 1,448,700	¥ 1,597,600	¥ 1,695,600	¥ 1,808,700	¥ 2,253,100	
	人単色	¥ 1,686,000	¥ 1,911,400	¥ 2,082,300	¥ 2,261,800	¥ 2,886,500	¥ 1,628,500	¥ 1,853,900	¥ 2,024,700	¥ 2,204,300	¥ 2,822,700	
10000<L≤11000	人マーブル	¥ 1,759,600	¥ 2,021,700	¥ 2,229,400	¥ 2,445,600	¥ 3,217,300	¥ 1,702,000	¥ 1,964,200	¥ 2,171,800	¥ 2,388,100	¥ 3,153,500	
	塩ビデッキ	¥ 1,581,600	¥ 1,732,400	¥ 1,832,000	¥ 1,946,900	¥ 2,404,400	¥ 1,509,700	¥ 1,660,500	¥ 1,760,000	¥ 1,875,000	¥ 2,324,200	
11000<L≤12000	人単色	¥ 1,756,600	¥ 1,988,100	¥ 2,165,200	¥ 2,350,900	¥ 2,994,900	¥ 1,700,800	¥ 1,932,300	¥ 2,109,300	¥ 2,295,100	¥ 2,930,900	
	人マーブル	¥ 1,838,700	¥ 2,111,200	¥ 2,329,400	¥ 2,556,100	¥ 3,364,200	¥ 1,782,800	¥ 2,055,400	¥ 2,273,500	¥ 2,500,300	¥ 3,300,200	
12000<L≤13000	塩ビデッキ	¥ 1,651,800	¥ 1,802,600	¥ 1,907,500	¥ 2,029,900	¥ 2,511,000	¥ 1,576,100	¥ 1,726,700	¥ 1,831,700	¥ 1,954,200	¥ 2,428,800	
	人単色	¥ 1,839,600	¥ 2,079,400	¥ 2,270,100	¥ 2,468,800	¥ 3,157,200	¥ 1,781,000	¥ 2,020,800	¥ 2,211,500	¥ 2,410,200	¥ 3,092,100	
13000<L≤14000	人マーブル	¥ 1,930,300	¥ 2,215,300	¥ 2,451,400	¥ 2,695,500	¥ 3,565,300	¥ 1,871,500	¥ 2,156,700	¥ 2,392,700	¥ 2,636,900	¥ 3,500,000	
	塩ビデッキ	¥ 1,695,700	¥ 1,855,600	¥ 1,961,500	¥ 2,084,700	¥ 2,570,300	¥ 1,618,800	¥ 1,778,800	¥ 1,884,600	¥ 2,007,700	¥ 2,486,800	
14000<L≤15000	人単色	¥ 1,900,200	¥ 2,145,000	¥ 2,341,900	¥ 2,546,000	¥ 3,251,800	¥ 1,841,300	¥ 2,086,300	¥ 2,283,000	¥ 2,487,300	¥ 3,186,300	
	人マーブル	¥ 1,997,800	¥ 2,291,400	¥ 2,537,000	¥ 2,790,100	¥ 3,691,000	¥ 1,939,000	¥ 2,232,700	¥ 2,478,300	¥ 2,731,300	¥ 3,625,600	
15000<L≤16000	塩ビデッキ	¥ 1,779,500	¥ 1,932,100	¥ 2,044,000	¥ 2,175,800	¥ 2,687,300	¥ 1,700,500	¥ 1,852,900	¥ 1,964,800	¥ 2,096,600	¥ 2,601,600	
	人単色	¥ 1,988,000	¥ 2,246,600	¥ 2,454,700	¥ 2,673,100	¥ 3,425,100	¥ 1,928,200	¥ 2,186,800	¥ 2,395,100	¥ 2,613,200	¥ 3,358,700	
16000<L≤17000	人マーブル	¥ 2,095,700	¥ 2,408,200	¥ 2,670,200	¥ 2,942,500	¥ 3,910,000	¥ 2,036,000	¥ 2,348,400	¥ 2,610,600	¥ 2,882,700	¥ 3,843,700	

注 ●ロング柱加算表については、P.1242・P.1243を参照ください。

■塩ビデッキ「高質感タイプ」加算表

2連結	間口	出幅	出幅					間口	出幅					
			3R	4R	5R	6R	9R		3R	4R	5R	6R	9R	
	4545	+	¥ 39,600	¥ 52,600	¥ 65,500	¥ 78,400	¥ 117,200	6363	+	¥ 51,500	¥ 68,100	¥ 84,600	¥ 101,100	¥ 150,700
	5000	+	¥ 39,600	¥ 52,600	¥ 65,500	¥ 78,400	¥ 117,200	7000	+	¥ 51,500	¥ 68,100	¥ 84,600	¥ 101,100	¥ 150,700
	5454	+	¥ 39,600	¥ 52,600	¥ 65,500	¥ 78,400	¥ 117,200	7272	+	¥ 51,500	¥ 68,100	¥ 84,600	¥ 101,100	¥ 150,700
	6000	+	¥ 42,600	¥ 56,400	¥ 70,200	¥ 84,000	¥ 125,300	8000	+	¥ 57,700	¥ 76,300	¥ 95,000	¥ 113,600	¥ 169,600

商品の色調は印刷の性質上、実物と多少異なる場合があります。

ウォールカタログ  
ゾーン価格表  
P.1242

ワンフロア  
アルミ階段  
スチールステップ  
S-T特注品  
購入を促す特注品  
L-T特注品  
オランダ特注品  
ウォールエクステリア特注品

# オルネ特注品

商品色	ブロンズ (BR)	ホワイト (WH)	ダークブロンズ (BK)	アーバングレー (UG)	ブラック (KC)	サンシブルー (SL)
アルミ材部						

- 柱建て式  
ポリカーボネート
- 屋根置き式  
ポリカーボネート

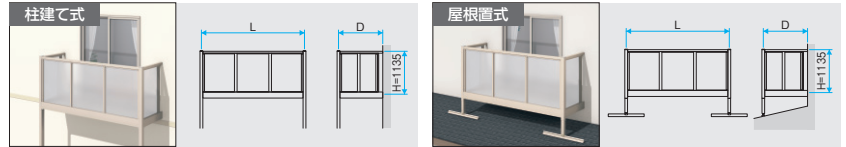

## ゾーン価格表

すべて [受注生産品](#) 納期をご確認ください。

タイプ	間口・姿図 L (mm)	デッキ材	柱建て式						屋根置き式					
			出幅 D (mm)						出幅 D (mm)					
			D≤3R 3R:870	3R<D≤4R 4R:1170	4R<D≤5R 5R:1470	5R<D≤6R 6R:1770	6R<D≤9R 9R:2670	D≤3R 3R:870	3R<D≤4R 4R:1170	4R<D≤5R 5R:1470	5R<D≤6R 6R:1770	6R<D≤9R 9R:2670		
単体	L≤1818 	塩ビデッキ	¥ 493,700	¥ 574,000	¥ 621,600	¥ 674,300	¥ 875,000	¥ 449,000	¥ 529,300	¥ 576,900	¥ 629,500	¥ 827,000		
		人 単色	¥ 546,600	¥ 649,600	¥ 718,800	¥ 790,900	¥ 1,035,700	¥ 507,100	¥ 610,000	¥ 679,200	¥ 751,400	¥ 992,900		
		人 マーブル	¥ 569,400	¥ 683,800	¥ 764,400	¥ 847,900	¥ 1,138,300	¥ 530,100	¥ 644,300	¥ 725,000	¥ 808,500	¥ 1,095,600		
	1818<L≤2000 	塩ビデッキ	¥ 507,600	¥ 588,700	¥ 637,100	¥ 690,600	¥ 894,100	¥ 462,400	¥ 543,400	¥ 591,900	¥ 645,200	¥ 845,600		
		人 単色	¥ 565,500	¥ 671,200	¥ 743,300	¥ 818,200	¥ 1,072,500	¥ 525,500	¥ 631,200	¥ 703,400	¥ 778,400	¥ 1,029,400		
		人 マーブル	¥ 591,000	¥ 709,200	¥ 793,900	¥ 881,600	¥ 1,186,700	¥ 550,900	¥ 669,300	¥ 754,100	¥ 841,700	¥ 1,143,400		
	2000<L≤2727 	塩ビデッキ	¥ 580,000	¥ 660,700	¥ 714,100	¥ 774,900	¥ 1,003,200	¥ 534,100	¥ 614,800	¥ 668,200	¥ 728,900	¥ 952,300		
		人 単色	¥ 655,000	¥ 770,700	¥ 858,200	¥ 948,100	¥ 1,254,100	¥ 616,300	¥ 731,900	¥ 819,400	¥ 909,300	¥ 1,210,400		
		人 マーブル	¥ 688,300	¥ 820,700	¥ 924,700	¥ 1,031,300	¥ 1,403,900	¥ 649,600	¥ 781,800	¥ 885,900	¥ 992,500	¥ 1,360,100		
	2727<L≤3000 	塩ビデッキ	¥ 608,000	¥ 690,300	¥ 746,000	¥ 810,100	¥ 1,049,100	¥ 559,400	¥ 641,600	¥ 697,300	¥ 761,400	¥ 997,400		
		人 単色	¥ 689,700	¥ 812,200	¥ 903,200	¥ 1,001,500	¥ 1,325,700	¥ 648,500	¥ 770,900	¥ 862,000	¥ 960,300	¥ 1,281,300		
		人 マーブル	¥ 726,500	¥ 867,300	¥ 976,700	¥ 1,093,400	¥ 1,491,100	¥ 685,400	¥ 826,100	¥ 935,600	¥ 1,052,200	¥ 1,446,800		
3000<L≤3636 	塩ビデッキ	¥ 670,900	¥ 760,700	¥ 820,300	¥ 889,300	¥ 1,145,800	¥ 620,000	¥ 709,900	¥ 769,500	¥ 838,400	¥ 1,091,700			
	人 単色	¥ 773,200	¥ 906,500	¥ 1,011,600	¥ 1,120,100	¥ 1,487,700	¥ 731,300	¥ 864,600	¥ 969,800	¥ 1,078,100	¥ 1,442,400			
	人 マーブル	¥ 821,900	¥ 979,800	¥ 1,109,200	¥ 1,242,100	¥ 1,707,200	¥ 780,100	¥ 938,000	¥ 1,067,400	¥ 1,200,100	¥ 1,662,200			
3636<L≤4000 	塩ビデッキ	¥ 706,800	¥ 799,500	¥ 862,500	¥ 935,900	¥ 1,207,400	¥ 654,900	¥ 747,400	¥ 810,600	¥ 883,900	¥ 1,152,100			
	人 単色	¥ 817,400	¥ 956,900	¥ 1,069,300	¥ 1,187,700	¥ 1,579,200	¥ 775,000	¥ 914,500	¥ 1,026,900	¥ 1,145,400	¥ 1,533,400			
	人 マーブル	¥ 871,300	¥ 1,037,600	¥ 1,177,100	¥ 1,322,500	¥ 1,821,600	¥ 828,800	¥ 995,200	¥ 1,134,700	¥ 1,280,200	¥ 1,775,900			
4000<L≤4545 	塩ビデッキ	¥ 769,100	¥ 866,800	¥ 939,200	¥ 1,023,500	—	¥ 714,800	¥ 812,400	¥ 884,800	¥ 969,200	—			
	人 単色	¥ 864,600	¥ 1,010,700	¥ 1,129,200	¥ 1,255,000	—	¥ 821,300	¥ 967,300	¥ 1,085,900	¥ 1,211,600	—			
	人 マーブル	¥ 943,000	¥ 1,128,200	¥ 1,285,800	¥ 1,450,800	—	¥ 899,500	¥ 1,084,700	¥ 1,242,300	¥ 1,407,300	—			
4000<L≤4545 	塩ビデッキ	¥ 905,900	¥ 1,001,900	¥ 1,072,900	¥ 1,155,500	¥ 1,480,500	¥ 840,200	¥ 936,200	¥ 1,007,200	¥ 1,089,700	¥ 1,406,500			
	人 単色	¥ 1,031,600	¥ 1,185,300	¥ 1,312,000	¥ 1,445,300	¥ 1,889,900	¥ 978,200	¥ 1,131,900	¥ 1,258,500	¥ 1,391,900	¥ 1,828,200			
	人 マーブル	¥ 1,087,700	¥ 1,269,400	¥ 1,424,100	¥ 1,585,700	¥ 2,142,400	¥ 1,034,200	¥ 1,216,000	¥ 1,370,700	¥ 1,532,200	¥ 2,080,700			
4545<L≤5000 	塩ビデッキ	¥ 947,700	¥ 1,046,200	¥ 1,120,300	¥ 1,207,000	¥ 1,545,500	¥ 878,700	¥ 977,100	¥ 1,051,200	¥ 1,137,900	¥ 1,470,000			
	人 単色	¥ 1,087,300	¥ 1,248,500	¥ 1,383,700	¥ 1,526,100	¥ 1,998,200	¥ 1,031,100	¥ 1,192,100	¥ 1,327,400	¥ 1,469,900	¥ 1,935,700			
	人 マーブル	¥ 1,149,500	¥ 1,341,500	¥ 1,508,000	¥ 1,681,400	¥ 2,277,700	¥ 1,093,300	¥ 1,285,300	¥ 1,451,700	¥ 1,625,200	¥ 2,215,200			
5000<L≤5454 	塩ビデッキ	¥ 992,300	¥ 1,088,700	¥ 1,165,600	¥ 1,256,100	¥ 1,608,800	¥ 925,300	¥ 1,021,800	¥ 1,098,500	¥ 1,189,100	¥ 1,531,800			
	人 単色	¥ 1,139,900	¥ 1,308,800	¥ 1,451,400	¥ 1,602,500	¥ 2,108,200	¥ 1,087,100	¥ 1,256,000	¥ 1,398,600	¥ 1,549,700	¥ 2,045,700			
	人 マーブル	¥ 1,206,500	¥ 1,408,600	¥ 1,584,500	¥ 1,768,900	¥ 2,407,700	¥ 1,153,700	¥ 1,355,800	¥ 1,531,700	¥ 1,716,100	¥ 2,345,100			
5454<L≤6000 	塩ビデッキ	¥ 1,040,600	¥ 1,144,600	¥ 1,225,800	¥ 1,322,900	¥ 1,696,800	¥ 968,200	¥ 1,072,200	¥ 1,153,400	¥ 1,250,400	¥ 1,618,000			
	人 単色	¥ 1,205,600	¥ 1,386,000	¥ 1,540,000	¥ 1,703,500	¥ 2,251,500	¥ 1,148,100	¥ 1,328,400	¥ 1,482,500	¥ 1,646,000	¥ 2,187,600			
	人 マーブル	¥ 1,279,100	¥ 1,496,300	¥ 1,687,000	¥ 1,887,300	¥ 2,582,400	¥ 1,221,700	¥ 1,438,700	¥ 1,629,500	¥ 1,829,800	¥ 2,518,500			
6000<L≤6363 	塩ビデッキ	¥ 1,083,100	¥ 1,188,800	¥ 1,271,700	¥ 1,370,600	¥ 1,751,400	¥ 1,011,100	¥ 1,116,900	¥ 1,199,700	¥ 1,298,600	¥ 1,671,200			
	人 単色	¥ 1,258,000	¥ 1,444,600	¥ 1,604,700	¥ 1,774,500	¥ 2,341,900	¥ 1,202,300	¥ 1,388,700	¥ 1,549,100	¥ 1,718,700	¥ 2,277,700			
	人 マーブル	¥ 1,340,100	¥ 1,567,600	¥ 1,768,900	¥ 1,979,700	¥ 2,711,300	¥ 1,284,400	¥ 1,511,900	¥ 1,713,100	¥ 1,923,900	¥ 2,647,200			
6363<L≤7000 	塩ビデッキ	¥ 1,143,600	¥ 1,249,300	¥ 1,337,400	¥ 1,443,900	¥ 1,848,300	¥ 1,067,800	¥ 1,173,600	¥ 1,261,700	¥ 1,368,100	¥ 1,766,200			
	人 単色	¥ 1,331,500	¥ 1,526,100	¥ 1,700,000	¥ 1,882,900	¥ 2,494,600	¥ 1,272,800	¥ 1,467,500	¥ 1,641,400	¥ 1,824,300	¥ 2,429,400			
	人 マーブル	¥ 1,422,000	¥ 1,662,200	¥ 1,881,300	¥ 2,109,500	¥ 2,902,500	¥ 1,363,400	¥ 1,603,600	¥ 1,822,700	¥ 2,050,900	¥ 2,837,400			
7000<L≤7272 	塩ビデッキ	¥ 1,174,000	¥ 1,288,700	¥ 1,377,900	¥ 1,485,000	¥ 1,894,000	¥ 1,097,000	¥ 1,212,000	¥ 1,300,900	¥ 1,408,100	¥ 1,810,500			
	人 単色	¥ 1,378,400	¥ 1,578,100	¥ 1,758,200	¥ 1,946,500	¥ 2,575,500	¥ 1,319,500	¥ 1,519,400	¥ 1,699,300	¥ 1,887,600	¥ 2,510,000			
	人 マーブル	¥ 1,475,900	¥ 1,724,600	¥ 1,953,400	¥ 2,190,500	¥ 3,014,600	¥ 1,417,100	¥ 1,665,800	¥ 1,894,600	¥ 2,131,800	¥ 2,949,100			
7272<L≤8000 	塩ビデッキ	¥ 1,246,600	¥ 1,354,200	¥ 1,449,200	¥ 1,565,000	¥ 1,999,800	¥ 1,167,600	¥ 1,275,000	¥ 1,370,100	¥ 1,485,900	¥ 1,914,100			
	人 単色	¥ 1,455,100	¥ 1,668,700	¥ 1,860,100	¥ 2,062,200	¥ 2,737,700	¥ 1,395,300	¥ 1,608,900	¥ 1,800,300	¥ 2,002,600	¥ 2,671,200			
	人 マーブル	¥ 1,562,800	¥ 1,830,300	¥ 2,075,700	¥ 2,331,700	¥ 3,222,600	¥ 1,503,100	¥ 1,770,500	¥ 2,015,800	¥ 2,271,900	¥ 3,156,200			

注 ●ポリカーボネートパネルは、かすみ調：S色となります。 ●ロング柱加算表については、P.1242・P.1243を参照ください。

### ■塩ビデッキ「高質感タイプ」加算表

単体	間口	出幅	3R					4R					5R					6R					9R				
			3R	4R	5R	6R	9R	3R	4R	5R	6R	9R	3R	4R	5R	6R	9R	3R	4R	5R	6R	9R					
	1818	+	¥ 14,000	¥ 18,800	¥ 23,500	¥ 28,300	¥ 42,600	3636	+	¥ 25,800	¥ 34,000	¥ 42,300	¥ 50,600	¥ 75,400													
	2000	+	¥ 15,200	¥ 20,200	¥ 25,300	¥ 30,400	¥ 45,700	4000	+	¥ 28,800	¥ 38,200	¥ 47,500	¥ 56,800	¥ 84,800													
	2727	+	¥ 19,800	¥ 26,300	¥ 32,800	¥ 39,200	¥ 58,600	4545	+	¥ 42,300	¥ 55,900	¥ 69,400	¥ 83,000	—													
	3000	+	¥ 21,300	¥ 28,200	¥ 35,100	¥ 42,000	¥ 62,600																				

●上記以外のサイズの特注品については、別途見積り依頼願います。  
●特注品については、特注品係へお問い合わせください。

表示価格には消費税、搬入費、施工費などは含まれておりません。

デッキ材色	モクメ (M.J.)	グレーシールバー (GJ)	サンドウェーブ (SAW)	カフェウェーブ (CAW)	モカブラウン (WBR)	ローズウッド (RO)	サントグレー (SAG)	チャコールブラック (CY)	グレーマープル (GUM)	ブラックマープル (BUM)	ホワイトマープル (WTM)	テラコッタマープル (TCM)	アーバングレー (UC)
	塩ビデッキ		塩ビデッキ「高質感タイプ」			人工木床板/単色			人工木床板/マープル				アルミデッキ

**柱建て式**  
パンチング

**屋根置き式**  
パンチング

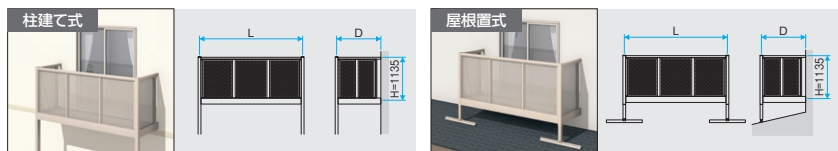

**ゾーン価格表**

すべて「受注生産品」納期をご確認ください。

タイプ	間口・姿図 L (mm)	デッキ材	柱建て式					屋根置き式				
			出幅 D (mm)									
			D≤3R 3R:870	3R<D≤4R 4R:1170	4R<D≤5R 5R:1470	5R<D≤6R 6R:1770	6R<D≤9R 9R:2670	D≤3R 3R:870	3R<D≤4R 4R:1170	4R<D≤5R 5R:1470	5R<D≤6R 6R:1770	6R<D≤9R 9R:2670
単体	L≤1818	塩ビデッキ	¥ 562,600	¥ 673,400	¥ 721,400	¥ 775,000	¥ 1,005,500	¥ 518,000	¥ 628,800	¥ 676,700	¥ 730,300	¥ 957,500
		人単色	¥ 615,600	¥ 749,000	¥ 818,600	¥ 891,700	¥ 1,166,100	¥ 576,100	¥ 709,700	¥ 779,100	¥ 852,200	¥ 1,123,400
	1818<L≤2000	塩ビデッキ	¥ 576,500	¥ 688,000	¥ 736,800	¥ 791,200	¥ 1,024,300	¥ 531,200	¥ 642,700	¥ 691,400	¥ 745,800	¥ 975,800
		人単色	¥ 634,300	¥ 770,600	¥ 843,000	¥ 918,900	¥ 1,202,700	¥ 594,300	¥ 730,600	¥ 803,200	¥ 879,000	¥ 1,159,600
	2000<L≤2727	塩ビデッキ	¥ 668,200	¥ 779,500	¥ 833,300	¥ 894,700	¥ 1,152,900	¥ 622,200	¥ 733,500	¥ 787,300	¥ 848,800	¥ 1,101,900
		人単色	¥ 743,200	¥ 889,400	¥ 977,200	¥ 1,068,100	¥ 1,403,800	¥ 704,400	¥ 850,700	¥ 938,400	¥ 1,029,300	¥ 1,360,000
	2727<L≤3000	塩ビデッキ	¥ 696,000	¥ 808,800	¥ 865,000	¥ 929,900	¥ 1,198,500	¥ 647,300	¥ 760,100	¥ 816,200	¥ 881,200	¥ 1,146,800
		人単色	¥ 777,700	¥ 930,700	¥ 1,022,100	¥ 1,121,300	¥ 1,475,200	¥ 736,600	¥ 889,400	¥ 980,800	¥ 1,080,000	¥ 1,430,800
	3000<L≤3636	塩ビデッキ	¥ 778,400	¥ 898,800	¥ 958,700	¥ 1,028,500	¥ 1,314,700	¥ 727,500	¥ 847,900	¥ 907,900	¥ 977,600	¥ 1,260,700
		人単色	¥ 880,500	¥ 1,044,600	¥ 1,149,900	¥ 1,259,300	¥ 1,656,600	¥ 838,700	¥ 1,002,800	¥ 1,108,100	¥ 1,217,500	¥ 1,611,400
	3636<L≤4000	塩ビデッキ	¥ 813,900	¥ 936,900	¥ 1,000,300	¥ 1,074,700	¥ 1,376,000	¥ 761,900	¥ 885,000	¥ 948,400	¥ 1,022,700	¥ 1,320,500
		人単色	¥ 924,300	¥ 1,094,300	¥ 1,207,200	¥ 1,326,500	¥ 1,747,600	¥ 882,000	¥ 1,052,100	¥ 1,164,800	¥ 1,284,200	¥ 1,701,900
4000<L≤4545	塩ビデッキ	¥ 879,800	¥ 1,008,000	¥ 1,080,700	¥ 1,166,000	—	¥ 825,400	¥ 953,700	¥ 1,026,300	¥ 1,111,600	—	
	人単色	¥ 975,400	¥ 1,151,900	¥ 1,270,700	¥ 1,397,500	—	¥ 931,800	¥ 1,108,400	¥ 1,227,400	¥ 1,354,200	—	
凸部付	4000<L≤4545	塩ビデッキ	¥ 1,032,400	¥ 1,159,000	¥ 1,230,200	¥ 1,313,800	¥ 1,668,500	¥ 966,600	¥ 1,093,300	¥ 1,164,500	¥ 1,248,000	¥ 1,594,500
		人単色	¥ 1,158,100	¥ 1,342,300	¥ 1,469,300	¥ 1,603,700	¥ 2,077,800	¥ 1,104,600	¥ 1,288,900	¥ 1,415,900	¥ 1,550,300	¥ 2,016,100
	4545<L≤5000	塩ビデッキ	¥ 1,073,900	¥ 1,202,900	¥ 1,277,300	¥ 1,365,000	¥ 1,733,100	¥ 1,004,800	¥ 1,133,900	¥ 1,208,300	¥ 1,296,000	¥ 1,657,600
		人単色	¥ 1,213,600	¥ 1,405,000	¥ 1,540,700	¥ 1,684,200	¥ 2,185,800	¥ 1,157,200	¥ 1,348,900	¥ 1,484,500	¥ 1,627,900	¥ 2,123,300
	5000<L≤5454	塩ビデッキ	¥ 1,137,900	¥ 1,265,000	¥ 1,342,100	¥ 1,433,500	¥ 1,815,900	¥ 1,070,900	¥ 1,198,000	¥ 1,275,000	¥ 1,366,600	¥ 1,738,900
		人単色	¥ 1,285,600	¥ 1,485,000	¥ 1,627,900	¥ 1,780,100	¥ 2,315,300	¥ 1,232,800	¥ 1,432,300	¥ 1,575,200	¥ 1,727,300	¥ 2,252,700
	5454<L≤6000	塩ビデッキ	¥ 1,185,900	¥ 1,320,400	¥ 1,401,900	¥ 1,500,000	¥ 1,903,700	¥ 1,113,500	¥ 1,248,000	¥ 1,329,500	¥ 1,427,600	¥ 1,824,900
		人単色	¥ 1,351,000	¥ 1,561,800	¥ 1,716,100	¥ 1,880,800	¥ 2,458,200	¥ 1,293,400	¥ 1,504,200	¥ 1,658,600	¥ 1,823,200	¥ 2,394,400
	6000<L≤6363	塩ビデッキ	¥ 1,248,000	¥ 1,384,400	¥ 1,467,500	¥ 1,567,300	¥ 1,977,700	¥ 1,176,200	¥ 1,312,400	¥ 1,395,600	¥ 1,495,400	¥ 1,897,700
		人単色	¥ 1,422,900	¥ 1,640,100	¥ 1,800,600	¥ 1,971,300	¥ 2,568,300	¥ 1,367,300	¥ 1,584,400	¥ 1,744,800	¥ 1,915,600	¥ 2,504,300
	6363<L≤7000	塩ビデッキ	¥ 1,307,900	¥ 1,444,300	¥ 1,532,700	¥ 1,640,100	¥ 2,074,200	¥ 1,232,300	¥ 1,368,500	¥ 1,456,900	¥ 1,564,300	¥ 1,991,800
		人単色	¥ 1,495,800	¥ 1,721,000	¥ 1,895,300	¥ 2,079,100	¥ 2,720,400	¥ 1,437,100	¥ 1,662,400	¥ 1,836,600	¥ 2,020,500	¥ 2,655,300
7000<L≤7272	塩ビデッキ	¥ 1,358,200	¥ 1,503,700	¥ 1,593,100	¥ 1,701,200	¥ 2,139,700	¥ 1,281,300	¥ 1,426,800	¥ 1,516,200	¥ 1,624,200	¥ 2,056,300	
	人単色	¥ 1,562,500	¥ 1,793,100	¥ 1,973,400	¥ 2,162,500	¥ 2,821,200	¥ 1,503,800	¥ 1,734,200	¥ 1,914,600	¥ 2,103,800	¥ 2,755,700	
7272<L≤8000	塩ビデッキ	¥ 1,429,900	¥ 1,568,100	¥ 1,663,400	¥ 1,780,200	¥ 2,244,800	¥ 1,351,000	¥ 1,489,000	¥ 1,584,400	¥ 1,701,200	¥ 2,158,900	
	人単色	¥ 1,638,300	¥ 1,882,600	¥ 2,074,300	¥ 2,277,500	¥ 2,982,400	¥ 1,578,700	¥ 1,822,800	¥ 2,014,500	¥ 2,217,700	¥ 2,916,200	

注 ●ロング柱加算表については、P.1242・P.1243を参照ください。

■塩ビデッキ「高質感タイプ」加算表

2連結	間口	出幅	3R					4R					5R					6R					9R				
			3R	4R	5R	6R	9R	3R	4R	5R	6R	9R	3R	4R	5R	6R	9R	3R	4R	5R	6R	9R					
	4545	+	¥ 39,600	¥ 52,600	¥ 65,500	¥ 78,400	¥ 117,200	6363	+	¥ 51,500	¥ 68,100	¥ 84,600	¥ 101,100	¥ 150,700													
	5000	+	¥ 39,600	¥ 52,600	¥ 65,500	¥ 78,400	¥ 117,200	7000	+	¥ 51,500	¥ 68,100	¥ 84,600	¥ 101,100	¥ 150,700													
	5454	+	¥ 39,600	¥ 52,600	¥ 65,500	¥ 78,400	¥ 117,200	7272	+	¥ 51,500	¥ 68,100	¥ 84,600	¥ 101,100	¥ 150,700													
	6000	+	¥ 42,600	¥ 56,400	¥ 70,200	¥ 84,000	¥ 125,300	8000	+	¥ 57,700	¥ 76,300	¥ 95,000	¥ 113,600	¥ 169,600													

商品の色調は印刷の性質上、実物と多少異なる場合があります。

ウォールカタログ  
ゾーン価格表  
P.1242

ワンフロア  
アルミ階段  
スチールスロープ  
S 特注品  
H 特注品  
L 特注品  
P 特注品  
W 特注品



# オルネ特注品

商品色	ブロンズ (BR)	ホワイト (WH)	ダークブロンズ (BK)	アーバングレー (UG)	ブラック (KC)	サンシバルパー (SLC)
アルミ材材部						

**庭置き式**  
たて格子  
(フルクローズ)  
(フロントオープン)

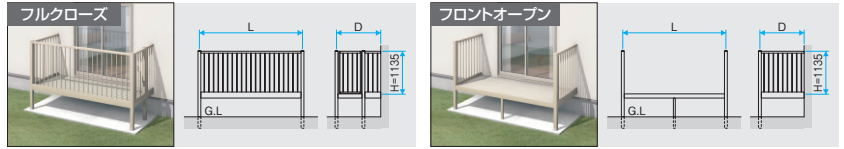

## ゾーン価格表

すべて [受注生産品](#) 納期をご確認ください。

タイプ	間口・姿図 L (mm)	デッキ材	庭置き式																					
			フルクローズ						フロントオープン															
			出幅 D (mm)																					
												D ≤ 3R	3R < D ≤ 4R	4R < D ≤ 5R	5R < D ≤ 6R	6R < D ≤ 9R	D ≤ 3R	3R < D ≤ 4R	4R < D ≤ 5R	5R < D ≤ 6R	6R < D ≤ 9R			
												3R:870	4R:1170	5R:1470	6R:1770	9R:2670	3R:870	4R:1170	5R:1470	6R:1770	9R:2670			
単体	L ≤ 1818	塩ビデッキ	人	¥ 318,300	¥ 343,300	¥ 370,800	¥ 402,300	¥ 524,000	¥ 215,500	¥ 266,300	¥ 296,600	¥ 332,200	¥ 458,600	人	¥ 376,500	¥ 424,100	¥ 473,200	¥ 524,200	¥ 689,800	¥ 273,600	¥ 347,200	¥ 399,000	¥ 454,100	¥ 624,400
			単色	¥ 376,500	¥ 424,100	¥ 473,200	¥ 524,200	¥ 689,800	¥ 273,600	¥ 347,200	¥ 399,000	¥ 454,100	¥ 624,400	人	¥ 399,300	¥ 458,300	¥ 518,800	¥ 581,300	¥ 792,700	¥ 296,400	¥ 381,400	¥ 444,700	¥ 511,100	¥ 727,200
			マール	¥ 399,300	¥ 458,300	¥ 518,800	¥ 581,300	¥ 792,700	¥ 296,400	¥ 381,400	¥ 444,700	¥ 511,100	¥ 727,200	塩ビデッキ	¥ 324,800	¥ 350,600	¥ 378,800	¥ 411,200	¥ 535,700	¥ 219,700	¥ 271,400	¥ 302,500	¥ 338,900	¥ 467,600
	1818 < L ≤ 2000	塩ビデッキ	人	¥ 324,800	¥ 350,600	¥ 378,800	¥ 411,200	¥ 535,700	¥ 219,700	¥ 271,400	¥ 302,500	¥ 338,900	¥ 467,600	人	¥ 388,100	¥ 438,600	¥ 490,500	¥ 544,300	¥ 719,500	¥ 283,000	¥ 359,400	¥ 414,000	¥ 472,000	¥ 651,400
			単色	¥ 388,100	¥ 438,600	¥ 490,500	¥ 544,300	¥ 719,500	¥ 283,000	¥ 359,400	¥ 414,000	¥ 472,000	¥ 651,400	人	¥ 413,400	¥ 476,700	¥ 541,100	¥ 607,700	¥ 833,600	¥ 308,400	¥ 397,400	¥ 464,700	¥ 535,400	¥ 765,400
			マール	¥ 413,400	¥ 476,700	¥ 541,100	¥ 607,700	¥ 833,600	¥ 308,400	¥ 397,400	¥ 464,700	¥ 535,400	¥ 765,400	塩ビデッキ	¥ 363,300	¥ 388,800	¥ 422,000	¥ 461,500	¥ 609,300	¥ 250,900	¥ 302,300	¥ 338,400	¥ 381,900	¥ 533,400
	2000 < L ≤ 2727	塩ビデッキ	人	¥ 363,300	¥ 388,800	¥ 422,000	¥ 461,500	¥ 609,300	¥ 250,900	¥ 302,300	¥ 338,400	¥ 381,900	¥ 533,400	人	¥ 445,300	¥ 505,900	¥ 573,100	¥ 641,800	¥ 867,300	¥ 333,100	¥ 419,300	¥ 489,500	¥ 562,300	¥ 791,300
			単色	¥ 445,300	¥ 505,900	¥ 573,100	¥ 641,800	¥ 867,300	¥ 333,100	¥ 419,300	¥ 489,500	¥ 562,300	¥ 791,300	人	¥ 478,600	¥ 555,900	¥ 639,700	¥ 725,100	¥ 1,017,100	¥ 366,300	¥ 469,400	¥ 556,100	¥ 645,500	¥ 941,100
			マール	¥ 478,600	¥ 555,900	¥ 639,700	¥ 725,100	¥ 1,017,100	¥ 366,300	¥ 469,400	¥ 556,100	¥ 645,500	¥ 941,100	塩ビデッキ	¥ 376,900	¥ 404,100	¥ 439,500	¥ 482,500	¥ 642,700	¥ 262,400	¥ 315,200	¥ 353,700	¥ 400,800	¥ 563,400
	2727 < L ≤ 3000	塩ビデッキ	人	¥ 376,900	¥ 404,100	¥ 439,500	¥ 482,500	¥ 642,700	¥ 262,400	¥ 315,200	¥ 353,700	¥ 400,800	¥ 563,400	人	¥ 466,200	¥ 533,400	¥ 604,200	¥ 681,400	¥ 926,800	¥ 351,600	¥ 444,700	¥ 518,200	¥ 599,500	¥ 847,300
			単色	¥ 466,200	¥ 533,400	¥ 604,200	¥ 681,400	¥ 926,800	¥ 351,600	¥ 444,700	¥ 518,200	¥ 599,500	¥ 847,300	人	¥ 502,900	¥ 588,500	¥ 677,700	¥ 773,300	¥ 1,092,100	¥ 388,300	¥ 499,700	¥ 591,900	¥ 691,400	¥ 1,012,700
			マール	¥ 502,900	¥ 588,500	¥ 677,700	¥ 773,300	¥ 1,092,100	¥ 388,300	¥ 499,700	¥ 591,900	¥ 691,400	¥ 1,012,700	塩ビデッキ	¥ 406,000	¥ 440,600	¥ 480,000	¥ 527,800	¥ 705,200	¥ 275,500	¥ 336,000	¥ 378,200	¥ 430,300	¥ 609,100
3000 < L ≤ 3636	塩ビデッキ	人	¥ 406,000	¥ 440,600	¥ 480,000	¥ 527,800	¥ 705,200	¥ 275,500	¥ 336,000	¥ 378,200	¥ 430,300	¥ 609,100	人	¥ 517,200	¥ 595,500	¥ 680,200	¥ 767,500	¥ 1,056,200	¥ 386,700	¥ 491,000	¥ 578,400	¥ 670,000	¥ 960,000	
		単色	¥ 517,200	¥ 595,500	¥ 680,200	¥ 767,500	¥ 1,056,200	¥ 386,700	¥ 491,000	¥ 578,400	¥ 670,000	¥ 960,000	人	¥ 566,000	¥ 668,600	¥ 777,900	¥ 889,600	¥ 1,275,700	¥ 435,600	¥ 564,100	¥ 676,100	¥ 792,000	¥ 1,179,600	
		マール	¥ 566,000	¥ 668,600	¥ 777,900	¥ 889,600	¥ 1,275,700	¥ 435,600	¥ 564,100	¥ 676,100	¥ 792,000	¥ 1,179,600	塩ビデッキ	¥ 428,500	¥ 465,900	¥ 508,600	¥ 561,000	¥ 753,600	¥ 290,500	¥ 353,800	¥ 399,400	¥ 455,800	¥ 649,500	
3636 < L ≤ 4000	塩ビデッキ	人	¥ 428,500	¥ 465,900	¥ 508,600	¥ 561,000	¥ 753,600	¥ 290,500	¥ 353,800	¥ 399,400	¥ 455,800	¥ 649,500	人	¥ 548,600	¥ 632,800	¥ 725,100	¥ 822,300	¥ 1,134,700	¥ 410,800	¥ 520,800	¥ 615,900	¥ 717,300	¥ 1,030,600	
		単色	¥ 548,600	¥ 632,800	¥ 725,100	¥ 822,300	¥ 1,134,700	¥ 410,800	¥ 520,800	¥ 615,900	¥ 717,300	¥ 1,030,600	人	¥ 602,500	¥ 713,700	¥ 832,800	¥ 957,100	¥ 1,377,200	¥ 464,600	¥ 601,700	¥ 723,700	¥ 852,000	¥ 1,273,100	
		マール	¥ 602,500	¥ 713,700	¥ 832,800	¥ 957,100	¥ 1,377,200	¥ 464,600	¥ 601,700	¥ 723,700	¥ 852,000	¥ 1,273,100	塩ビデッキ	¥ 487,400	¥ 529,800	¥ 582,000	¥ 645,200	—	¥ 325,600	¥ 393,900	¥ 448,900	¥ 516,300	—	
4000 < L ≤ 4545	塩ビデッキ	人	¥ 487,400	¥ 529,800	¥ 582,000	¥ 645,200	—	¥ 325,600	¥ 393,900	¥ 448,900	¥ 516,300	—	人	¥ 593,900	¥ 684,700	¥ 782,900	¥ 887,800	—	¥ 432,100	¥ 548,800	¥ 649,800	¥ 758,700	—	
		単色	¥ 593,900	¥ 684,700	¥ 782,900	¥ 887,800	—	¥ 432,100	¥ 548,800	¥ 649,800	¥ 758,700	—	人	¥ 672,300	¥ 802,100	¥ 939,600	¥ 1,083,400	—	¥ 510,300	¥ 666,100	¥ 806,400	¥ 954,400	—	
		マール	¥ 672,300	¥ 802,100	¥ 939,600	¥ 1,083,400	—	¥ 510,300	¥ 666,100	¥ 806,400	¥ 954,400	—	塩ビデッキ	¥ 540,400	¥ 581,400	¥ 632,100	¥ 693,600	¥ 934,700	—	—	—	—	—	
4000 < L ≤ 4545	塩ビデッキ	人	¥ 540,400	¥ 581,400	¥ 632,100	¥ 693,600	¥ 934,700	—	—	—	—	—	人	¥ 678,500	¥ 777,100	¥ 883,500	¥ 995,800	—	—	—	—	—	—	
		単色	¥ 678,500	¥ 777,100	¥ 883,500	¥ 995,800	—	—	—	—	—	—	人	¥ 734,600	¥ 861,300	¥ 995,700	¥ 1,136,000	¥ 1,608,800	—	—	—	—	—	
		マール	¥ 734,600	¥ 861,300	¥ 995,700	¥ 1,136,000	¥ 1,608,800	—	—	—	—	—	塩ビデッキ	¥ 560,600	¥ 603,800	¥ 657,700	¥ 723,500	¥ 979,800	—	—	—	—	—	
4545 < L ≤ 5000	塩ビデッキ	人	¥ 560,600	¥ 603,800	¥ 657,700	¥ 723,500	¥ 979,800	—	—	—	—	—	人	¥ 713,100	¥ 819,000	¥ 934,000	¥ 1,055,300	¥ 1,445,300	—	—	—	—	—	
		単色	¥ 713,100	¥ 819,000	¥ 934,000	¥ 1,055,300	¥ 1,445,300	—	—	—	—	—	人	¥ 775,200	¥ 912,100	¥ 1,058,300	¥ 1,210,600	¥ 1,724,900	—	—	—	—	—	
		マール	¥ 775,200	¥ 912,100	¥ 1,058,300	¥ 1,210,600	¥ 1,724,900	—	—	—	—	—	塩ビデッキ	¥ 585,500	¥ 626,900	¥ 683,300	¥ 752,800	¥ 1,019,800	—	—	—	—	—	
5000 < L ≤ 5454	塩ビデッキ	人	¥ 585,500	¥ 626,900	¥ 683,300	¥ 752,800	¥ 1,019,800	—	—	—	—	—	人	¥ 747,400	¥ 861,000	¥ 983,500	¥ 1,113,500	¥ 1,533,700	—	—	—	—	—	
		単色	¥ 747,400	¥ 861,000	¥ 983,500	¥ 1,113,500	¥ 1,533,700	—	—	—	—	—	人	¥ 814,000	¥ 960,900	¥ 1,116,500	¥ 1,279,800	¥ 1,833,200	—	—	—	—	—	
		マール	¥ 814,000	¥ 960,900	¥ 1,116,500	¥ 1,279,800	¥ 1,833,200	—	—	—	—	—	塩ビデッキ	¥ 605,300	¥ 654,100	¥ 715,000	¥ 791,100	¥ 1,082,900	—	—	—	—	—	
5454 < L ≤ 6000	塩ビデッキ	人	¥ 605,300	¥ 654,100	¥ 715,000	¥ 791,100	¥ 1,082,900	—	—	—	—	—	人	¥ 785,200	¥ 910,400	¥ 1,044,100	¥ 1,186,700	¥ 1,652,500	—	—	—	—	—	
		単色	¥ 785,200	¥ 910,400	¥ 1,044,100	¥ 1,186,700	¥ 1,652,500	—	—	—	—	—	人	¥ 858,700	¥ 1,020,600	¥ 1,191,100	¥ 1,370,500	¥ 1,983,400	—	—	—	—	—	
		マール	¥ 858,700	¥ 1,020,600	¥ 1,191,100	¥ 1,370,500	¥ 1,983,400	—	—	—	—	—	塩ビデッキ	¥ 628,100	¥ 678,700	¥ 741,400	¥ 819,100	¥ 1,116,000	—	—	—	—	—	
6000 < L ≤ 6363	塩ビデッキ	人	¥ 628,100	¥ 678,700	¥ 741,400	¥ 819,100	¥ 1,116,000	—	—	—	—	—	人	¥ 819,200	¥ 950,600	¥ 1,090,500	¥ 1,239,100	¥ 1,722,500	—	—	—	—	—	
		単色	¥ 819,200	¥ 950,600	¥ 1,090,500	¥ 1,239,100	¥ 1,722,500	—	—	—	—	—	人	¥ 901,400	¥ 1,073,800	¥ 1,254,700	¥ 1,444,500	¥ 2,091,800	—	—	—	—	—	
		マール	¥ 901,400	¥ 1,073,800	¥ 1,254,700	¥ 1,444,500	¥ 2,091,800	—	—	—	—	—	塩ビデッキ	¥ 660,900	¥ 711,500	¥ 779,300	¥ 864,600	¥ 1,186,900	—	—	—	—	—	
6363 < L ≤ 7000	塩ビデッキ	人	¥ 660,900	¥ 711,500	¥ 779,300	¥ 864,600	¥ 1,186,900	—	—	—	—	—	人	¥ 865,800	¥ 1,005,500	¥ 1,159,000	¥ 1,320,900	¥ 1,850,200	—	—	—	—	—	
		単色	¥ 865,800	¥ 1,005,500	¥ 1,159,000	¥ 1,320,900	¥ 1,850,200	—	—	—	—	—	人	¥ 956,400	¥ 1,141,400	¥ 1,340,400	¥ 1,547,500	¥ 2,258,100	—	—	—	—	—	
		マール	¥ 956,400	¥ 1,141,400	¥ 1,340,4																			

デッキ材色	モクメ (M.J.)	グレーシールバー (G.J.)	サンドウエーブ (SAW)	カフェウエーブ (CAW)	モカブラウン (WBR)	ローズウッド (RO)	サントグレー (SAG)	チャコールブラック (CY)	グレーマール (GUM)	ブラックマール (BUM)	ホワイトマール (WTM)	テラコッタマール (TCM)	アーバングレー (UC)
	塩ビデッキ		塩ビデッキ「高質感タイプ」			人工木床板/単色			人工木床板/マール				アルミデッキ

**庭置き式**  
たて太格子  
(フルクローズ)  
(フロントオープン)

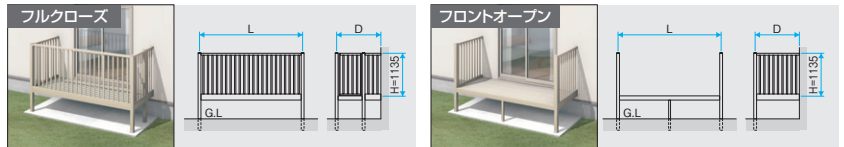

**ゾーン価格表**

すべて **受注生産品** 納期をご確認ください。

タイプ	間口・姿図 L (mm)	デッキ材	庭置き式										
			フルクローズ					フロントオープン					
			出幅 D (mm)										
			D ≤ 3R 3R:870	3R < D ≤ 4R 4R:1170	4R < D ≤ 5R 5R:1470	5R < D ≤ 6R 6R:1770	6R < D ≤ 9R 9R:2670	D ≤ 3R 3R:870	3R < D ≤ 4R 4R:1170	4R < D ≤ 5R 5R:1470	5R < D ≤ 6R 6R:1770	6R < D ≤ 9R 9R:2670	
単体	L ≤ 1818	塩ビデッキ	¥ 429,000	¥ 464,400	¥ 495,800	¥ 529,400	¥ 665,400	¥ 260,800	¥ 312,500	¥ 347,500	¥ 383,900	¥ 519,700	
			人単色 ¥ 488,100	¥ 547,300	¥ 600,100	¥ 653,200	¥ 834,900	¥ 319,900	¥ 395,300	¥ 451,800	¥ 507,800	¥ 689,200	
	1818 < L ≤ 2000	人単色 ¥ 511,000	マール ¥ 511,000	塩ビデッキ ¥ 437,600	¥ 473,800	¥ 505,700	¥ 540,200	¥ 679,000	¥ 265,000	¥ 317,600	¥ 353,200	¥ 390,600	¥ 528,600
				人単色 ¥ 502,000	¥ 564,000	¥ 619,800	¥ 675,900	¥ 867,100	¥ 329,600	¥ 407,800	¥ 467,100	¥ 526,200	¥ 716,800
	2000 < L ≤ 2727	人単色 ¥ 527,500	マール ¥ 527,500	塩ビデッキ ¥ 478,500	¥ 514,400	¥ 551,200	¥ 593,000	¥ 754,900	¥ 296,200	¥ 348,400	¥ 388,900	¥ 433,500	¥ 594,200
				人単色 ¥ 562,500	¥ 633,600	¥ 705,400	¥ 776,200	¥ 1,019,200	¥ 380,200	¥ 467,500	¥ 543,100	¥ 616,800	¥ 858,500
	2727 < L ≤ 3000	人単色 ¥ 595,900	マール ¥ 595,900	塩ビデッキ ¥ 495,000	¥ 532,700	¥ 571,800	¥ 616,800	¥ 791,300	¥ 307,600	¥ 361,500	¥ 404,400	¥ 452,300	¥ 624,200
				人単色 ¥ 586,300	¥ 664,800	¥ 739,500	¥ 819,700	¥ 1,082,900	¥ 398,900	¥ 493,600	¥ 572,100	¥ 655,200	¥ 915,800
	3000 < L ≤ 3636	人単色 ¥ 622,900	マール ¥ 622,900	塩ビデッキ ¥ 528,900	¥ 574,000	¥ 617,100	¥ 667,000	¥ 858,800	¥ 320,900	¥ 382,100	¥ 429,000	¥ 481,800	¥ 670,100
				人単色 ¥ 642,400	¥ 732,000	¥ 821,500	¥ 910,900	¥ 1,218,000	¥ 434,300	¥ 540,200	¥ 633,400	¥ 725,700	¥ 1,029,400
	3636 < L ≤ 4000	人単色 ¥ 691,100	マール ¥ 691,100	塩ビデッキ ¥ 550,900	¥ 598,700	¥ 645,200	¥ 699,500	¥ 906,500	¥ 335,900	¥ 399,900	¥ 450,300	¥ 507,400	¥ 710,400
				人単色 ¥ 672,900	¥ 768,600	¥ 865,400	¥ 966,200	¥ 1,296,900	¥ 457,900	¥ 569,900	¥ 670,500	¥ 774,100	¥ 1,100,800
4000 < L ≤ 4545	人単色 ¥ 726,600	マール ¥ 726,600	塩ビデッキ ¥ 614,000	¥ 666,800	¥ 722,700	¥ 788,000	—	¥ 370,900	¥ 440,000	¥ 499,600	¥ 567,700	—	
			人単色 ¥ 722,300	¥ 824,500	¥ 927,400	¥ 1,035,600	—	¥ 479,200	¥ 597,700	¥ 704,600	¥ 817,200	—	
4000 < L ≤ 4545	人単色 ¥ 800,800	マール ¥ 800,800	塩ビデッキ ¥ 705,900	¥ 757,300	¥ 811,600	¥ 875,200	¥ 1,130,600	—	—	—	—	—	
			人単色 ¥ 845,900	¥ 956,000	¥ 1,067,000	¥ 1,182,700	¥ 1,561,200	—	—	—	—	—	
4545 < L ≤ 5000	人単色 ¥ 902,100	マール ¥ 902,100	塩ビデッキ ¥ 731,000	¥ 784,800	¥ 842,300	¥ 909,900	¥ 1,180,600	—	—	—	—	—	
			人単色 ¥ 886,700	¥ 1,004,000	¥ 1,124,300	¥ 1,248,800	¥ 1,657,500	—	—	—	—	—	
5000 < L ≤ 5454	人単色 ¥ 948,700	マール ¥ 948,700	塩ビデッキ ¥ 755,400	¥ 807,300	¥ 867,200	¥ 938,800	¥ 1,220,200	—	—	—	—	—	
			人単色 ¥ 920,300	¥ 1,045,400	¥ 1,172,900	¥ 1,305,800	¥ 1,745,600	—	—	—	—	—	
5454 < L ≤ 6000	人単色 ¥ 987,000	マール ¥ 987,000	塩ビデッキ ¥ 781,100	¥ 840,400	¥ 905,000	¥ 982,900	¥ 1,289,200	—	—	—	—	—	
			人単色 ¥ 964,000	¥ 1,102,100	¥ 1,240,400	¥ 1,385,700	¥ 1,872,600	—	—	—	—	—	
6000 < L ≤ 6363	人単色 ¥ 1,037,300	マール ¥ 1,037,300	塩ビデッキ ¥ 805,800	¥ 866,800	¥ 933,100	¥ 1,012,800	¥ 1,324,000	—	—	—	—	—	
			人単色 ¥ 1,000,100	¥ 1,144,400	¥ 1,288,900	¥ 1,440,400	¥ 1,944,400	—	—	—	—	—	
6363 < L ≤ 7000	人単色 ¥ 1,082,200	マール ¥ 1,082,200	塩ビデッキ ¥ 840,900	¥ 902,100	¥ 973,500	¥ 1,061,000	¥ 1,397,600	—	—	—	—	—	
			人単色 ¥ 1,049,700	¥ 1,201,300	¥ 1,360,400	¥ 1,525,100	¥ 2,077,000	—	—	—	—	—	
7000 < L ≤ 7272	人単色 ¥ 1,140,000	マール ¥ 1,140,000	塩ビデッキ ¥ 856,200	¥ 926,300	¥ 998,900	¥ 1,086,900	¥ 1,427,900	—	—	—	—	—	
			人単色 ¥ 1,083,000	¥ 1,239,700	¥ 1,404,900	¥ 1,575,100	¥ 2,143,600	—	—	—	—	—	
7272 < L ≤ 8000	人単色 ¥ 1,180,600	マール ¥ 1,180,600	塩ビデッキ ¥ 900,700	¥ 963,900	¥ 1,042,000	¥ 1,139,000	¥ 1,506,000	—	—	—	—	—	
			人単色 ¥ 1,132,200	¥ 1,303,600	¥ 1,480,400	¥ 1,664,400	¥ 2,280,900	—	—	—	—	—	
			人単色 ¥ 1,239,700	¥ 1,464,800	¥ 1,695,400	¥ 1,933,100	¥ 2,764,600	—	—	—	—	—	

■塩ビデッキ「高質感タイプ」加算表

2連結	間口	出幅					間口	出幅				
		3R	4R	5R	6R	9R		3R	4R	5R	6R	9R
	4545	¥ 39,600	¥ 52,600	¥ 65,500	¥ 78,400	¥ 117,200	6363	¥ 51,500	¥ 68,100	¥ 84,600	¥ 101,100	¥ 150,700
	5000	¥ 39,600	¥ 52,600	¥ 65,500	¥ 78,400	¥ 117,200	7000	¥ 51,500	¥ 68,100	¥ 84,600	¥ 101,100	¥ 150,700
	5454	¥ 39,600	¥ 52,600	¥ 65,500	¥ 78,400	¥ 117,200	7272	¥ 51,500	¥ 68,100	¥ 84,600	¥ 101,100	¥ 150,700
	6000	¥ 42,600	¥ 56,400	¥ 70,200	¥ 84,000	¥ 125,300	8000	¥ 57,700	¥ 76,300	¥ 95,000	¥ 113,600	¥ 169,600

商品の色調は印刷の性質上、実物と多少異なる場合があります。

ウォールカタログ  
ゾーン価格表  
P.1242

ウッドフロア  
アルミ階段  
スチールエレベーター  
S/T 特注品  
購入先の特注品  
ハニワラ特注品  
オルネ特注品  
ウォールエクステリア特注品





デッキ材色	モクメ (M.J.)	グレーシールバー (GJ)	サンドウエーブ (SAW)	カフェウエーブ (CAW)	モカブラウン (WBR)	ローズウッド (RO)	サントグレー (SAG)	チャコールブラック (CY)	グレーマール (GUM)	ブラックマール (BUM)	ホワイトマール (WTM)	テラコッタマール (TCM)	アーバングレー (UC)
	庭ビデッキ		庭ビデッキ「高質感タイプ」			人工木床板/単色			人工木床板/マール				アルミデッキ

**庭置き式**  
横格子  
(フルクローズ)  
(フロントオープン)

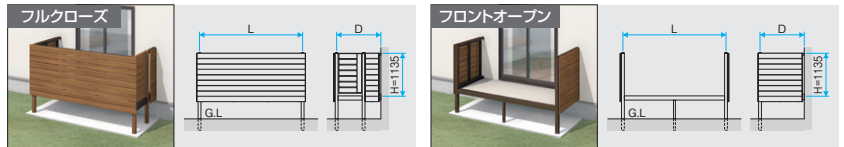

**ゾーン価格表**

すべて **受注生産品** 納期をご確認ください。

タイプ	間口・姿図 L (mm)	デッキ材	庭置き式									
			フルクローズ					フロントオープン				
			出幅 D (mm)									
			D≤3R 3R:870	3R<D≤4R 4R:1170	4R<D≤5R 5R:1470	5R<D≤6R 6R:1770	6R<D≤9R 9R:2670	D≤3R 3R:870	3R<D≤4R 4R:1170	4R<D≤5R 5R:1470	5R<D≤6R 6R:1770	6R<D≤9R 9R:2670
単体	L≤1818	庭ビデッキ	¥ 809,400	¥ 899,900	¥ 973,900	¥ 1,058,600	¥ 1,318,100	¥ 494,400	¥ 619,600	¥ 684,000	¥ 752,700	¥ 1,020,600
		人単色	¥ 867,600	¥ 980,700	¥ 1,076,300	¥ 1,180,500	¥ 1,484,100	¥ 552,500	¥ 700,300	¥ 786,400	¥ 874,600	¥ 1,186,700
		マール	¥ 890,400	¥ 1,015,000	¥ 1,121,900	¥ 1,237,800	¥ 1,586,700	¥ 575,300	¥ 734,600	¥ 832,000	¥ 931,600	¥ 1,289,300
	1818<L≤2000	庭ビデッキ	¥ 827,000	¥ 918,300	¥ 993,000	¥ 1,078,700	¥ 1,340,900	¥ 498,600	¥ 624,700	¥ 689,800	¥ 759,400	¥ 1,029,800
		人単色	¥ 890,300	¥ 1,006,300	¥ 1,104,600	¥ 1,211,700	¥ 1,524,800	¥ 561,900	¥ 712,500	¥ 801,600	¥ 892,500	¥ 1,213,600
		マール	¥ 915,600	¥ 1,044,200	¥ 1,155,300	¥ 1,275,100	¥ 1,638,900	¥ 587,200	¥ 750,600	¥ 852,200	¥ 955,900	¥ 1,327,700
	2000<L≤2727	庭ビデッキ	¥ 922,800	¥ 1,010,800	¥ 1,093,500	¥ 1,183,500	¥ 1,468,800	¥ 529,800	¥ 655,500	¥ 725,700	¥ 802,400	¥ 1,095,400
		人単色	¥ 1,005,000	¥ 1,127,900	¥ 1,244,800	¥ 1,363,800	¥ 1,726,700	¥ 611,900	¥ 772,600	¥ 876,800	¥ 982,800	¥ 1,353,400
		マール	¥ 1,038,300	¥ 1,177,900	¥ 1,311,300	¥ 1,446,900	¥ 1,876,600	¥ 645,200	¥ 822,600	¥ 943,400	¥ 1,065,900	¥ 1,503,200
	2727<L≤3000	庭ビデッキ	¥ 952,200	¥ 1,041,700	¥ 1,126,800	¥ 1,220,100	¥ 1,517,900	¥ 541,200	¥ 668,500	¥ 741,000	¥ 821,200	¥ 1,125,400
	人単色	¥ 1,041,500	¥ 1,171,000	¥ 1,291,500	¥ 1,418,800	¥ 1,801,900	¥ 630,500	¥ 797,900	¥ 905,800	¥ 1,020,000	¥ 1,409,400	
	マール	¥ 1,078,100	¥ 1,226,200	¥ 1,365,000	¥ 1,510,700	¥ 1,967,400	¥ 667,200	¥ 853,000	¥ 979,200	¥ 1,111,900	¥ 1,574,800	
3000<L≤3636	庭ビデッキ	¥ 1,032,000	¥ 1,132,300	¥ 1,218,000	¥ 1,319,300	¥ 1,634,400	¥ 554,500	¥ 689,300	¥ 765,700	¥ 850,700	¥ 1,171,200	
	人単色	¥ 1,143,300	¥ 1,287,100	¥ 1,418,400	¥ 1,559,000	¥ 1,985,300	¥ 665,600	¥ 844,100	¥ 966,000	¥ 1,090,300	¥ 1,522,100	
	マール	¥ 1,192,100	¥ 1,360,200	¥ 1,516,000	¥ 1,681,100	¥ 2,204,900	¥ 714,500	¥ 917,300	¥ 1,063,600	¥ 1,212,300	¥ 1,741,700	
3636<L≤4000	庭ビデッキ	¥ 1,072,500	¥ 1,175,300	¥ 1,264,700	¥ 1,370,200	¥ 1,700,500	¥ 569,400	¥ 707,000	¥ 786,900	¥ 876,300	¥ 1,211,500	
	人単色	¥ 1,192,600	¥ 1,342,300	¥ 1,481,100	¥ 1,631,700	¥ 2,081,700	¥ 689,600	¥ 874,100	¥ 1,003,400	¥ 1,137,700	¥ 1,592,700	
	マール	¥ 1,246,500	¥ 1,423,200	¥ 1,588,900	¥ 1,766,400	¥ 2,324,200	¥ 743,500	¥ 954,800	¥ 1,111,200	¥ 1,272,400	¥ 1,835,200	
4000<L≤4545	庭ビデッキ	¥ 1,344,600	¥ 1,449,400	¥ 1,551,200	¥ 1,664,700	—	¥ 604,500	¥ 747,200	¥ 836,400	¥ 936,600	—	
	人単色	¥ 1,451,000	¥ 1,604,200	¥ 1,752,100	¥ 1,907,200	—	¥ 710,900	¥ 902,000	¥ 1,037,300	¥ 1,179,000	—	
	マール	¥ 1,529,300	¥ 1,721,800	¥ 1,908,700	¥ 2,102,800	—	¥ 789,300	¥ 1,019,400	¥ 1,193,800	¥ 1,374,800	—	
背付付	4000<L≤4545	庭ビデッキ	¥ 1,308,400	¥ 1,414,800	¥ 1,512,100	¥ 1,626,800	¥ 2,005,500	—	—	—	—	—
		人単色	¥ 1,446,500	¥ 1,610,500	¥ 1,763,400	¥ 1,929,000	¥ 2,427,200	—	—	—	—	—
		マール	¥ 1,502,600	¥ 1,694,600	¥ 1,875,600	¥ 2,069,300	¥ 2,679,700	—	—	—	—	—
	4545<L≤5000	庭ビデッキ	¥ 1,355,300	¥ 1,464,100	¥ 1,564,600	¥ 1,683,400	¥ 2,077,500	—	—	—	—	—
		人単色	¥ 1,507,900	¥ 1,679,100	¥ 1,840,700	¥ 2,015,400	¥ 2,543,200	—	—	—	—	—
		マール	¥ 1,569,900	¥ 1,772,200	¥ 1,964,900	¥ 2,170,800	¥ 2,822,700	—	—	—	—	—
	5000<L≤5454	庭ビデッキ	¥ 1,421,900	¥ 1,525,800	¥ 1,631,700	¥ 1,751,500	¥ 2,156,300	—	—	—	—	—
		人単色	¥ 1,583,900	¥ 1,759,900	¥ 1,931,900	¥ 2,112,300	¥ 2,670,000	—	—	—	—	—
		マール	¥ 1,650,400	¥ 1,859,800	¥ 2,064,900	¥ 2,278,600	¥ 2,969,500	—	—	—	—	—
	5454<L≤6000	庭ビデッキ	¥ 1,473,100	¥ 1,584,400	¥ 1,694,800	¥ 1,821,100	¥ 2,250,700	—	—	—	—	—
	人単色	¥ 1,652,900	¥ 1,840,600	¥ 2,024,000	¥ 2,216,700	¥ 2,820,200	—	—	—	—	—	
	マール	¥ 1,726,500	¥ 1,950,800	¥ 2,171,000	¥ 2,400,500	¥ 3,151,200	—	—	—	—	—	
6000<L≤6363	庭ビデッキ	¥ 1,531,100	¥ 1,647,000	¥ 1,756,300	¥ 1,887,300	¥ 2,321,900	—	—	—	—	—	
	人単色	¥ 1,722,300	¥ 1,919,000	¥ 2,105,500	¥ 2,307,400	¥ 2,928,500	—	—	—	—	—	
	マール	¥ 1,804,300	¥ 2,042,100	¥ 2,269,700	¥ 2,512,600	¥ 3,297,800	—	—	—	—	—	
6363<L≤7000	庭ビデッキ	¥ 1,597,400	¥ 1,713,500	¥ 1,828,000	¥ 1,966,500	¥ 2,426,400	—	—	—	—	—	
	人単色	¥ 1,802,300	¥ 2,007,500	¥ 2,207,600	¥ 2,422,700	¥ 3,089,900	—	—	—	—	—	
	マール	¥ 1,893,100	¥ 2,143,400	¥ 2,388,900	¥ 2,649,300	¥ 3,497,700	—	—	—	—	—	
7000<L≤7272	庭ビデッキ	¥ 1,643,200	¥ 1,765,400	¥ 1,883,900	¥ 2,020,100	¥ 2,484,500	—	—	—	—	—	
	人単色	¥ 1,865,700	¥ 2,072,800	¥ 2,282,300	¥ 2,499,600	¥ 3,183,900	—	—	—	—	—	
	マール	¥ 1,963,300	¥ 2,219,300	¥ 2,477,400	¥ 2,743,700	¥ 3,623,200	—	—	—	—	—	
7272<L≤8000	庭ビデッキ	¥ 1,724,900	¥ 1,839,600	¥ 1,964,000	¥ 2,109,100	¥ 2,599,200	—	—	—	—	—	
	人単色	¥ 1,952,600	¥ 2,173,500	¥ 2,394,300	¥ 2,625,600	¥ 3,356,300	—	—	—	—	—	
	マール	¥ 2,060,400	¥ 2,335,200	¥ 2,609,800	¥ 2,895,100	¥ 3,841,200	—	—	—	—	—	

■ 庭ビデッキ「高質感タイプ」加算表

2連結	間口	出幅					間口	出幅				
		3R	4R	5R	6R	9R		3R	4R	5R	6R	9R
	4545	¥ 39,600	¥ 52,600	¥ 65,500	¥ 78,400	¥ 117,200	6363	¥ 51,500	¥ 68,100	¥ 84,600	¥ 101,100	¥ 150,700
	5000	¥ 39,600	¥ 52,600	¥ 65,500	¥ 78,400	¥ 117,200	7000	¥ 51,500	¥ 68,100	¥ 84,600	¥ 101,100	¥ 150,700
	5454	¥ 39,600	¥ 52,600	¥ 65,500	¥ 78,400	¥ 117,200	7272	¥ 51,500	¥ 68,100	¥ 84,600	¥ 101,100	¥ 150,700
	6000	¥ 42,600	¥ 56,400	¥ 70,200	¥ 84,000	¥ 125,300	8000	¥ 57,700	¥ 76,300	¥ 95,000	¥ 113,600	¥ 169,600

商品の色調は印刷の性質上、実物と多少異なる場合があります。

ウォールカタログ  
ゾーン価格表  
P.1242

グリーンフローア  
アルミ階段  
スーパードラスII  
S-T特注ドラス  
購入を促す特注  
ハナナラ特注品  
オルネ特注品  
ウォールエクステリア特注品



デッキ材色	モクメ (M.J.)	グレーシールバー (GJ)	サンドウエーブ (SAW)	カフェウエーブ (CAW)	モカブラウン (WBR)	ローズウッド (RO)	サントグレー (SAG)	チャコールブラック (CY)	グレーマール (GUM)	ブラックマール (BUM)	ホワイトマール (WTM)	テラコッタマール (TCM)	アーバングレー (UC)
	塩ビデッキ		塩ビデッキ「高質感タイプ」			人工木床板/単色			人工木床板/マール				アルミデッキ

**庭置き式**  
パンチング  
(フルクローズ)  
(フロントオープン)

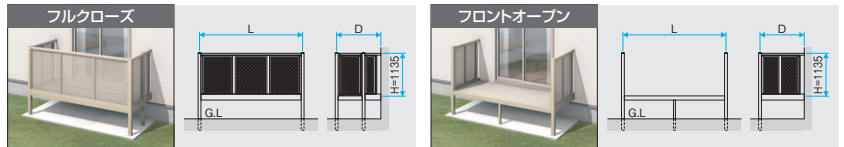

**ゾーン価格表**

すべて **受注生産品** 納期をご確認ください。

タイプ	間口・姿図 L (mm)	デッキ材	庭置き式									
			フルクローズ					フロントオープン				
			出幅 D (mm)									
			D ≤ 3R 3R:870	3R < D ≤ 4R 4R:1170	4R < D ≤ 5R 5R:1470	5R < D ≤ 6R 6R:1770	6R < D ≤ 9R 9R:2670	D ≤ 3R 3R:870	3R < D ≤ 4R 4R:1170	4R < D ≤ 5R 5R:1470	5R < D ≤ 6R 6R:1770	6R < D ≤ 9R 9R:2670
単体	L ≤ 1818	塩ビデッキ	¥ 562,400	¥ 660,700	¥ 720,000	¥ 771,000	¥ 993,900	¥ 274,400	¥ 398,000	¥ 461,000	¥ 515,400	¥ 742,500
		人単色	¥ 621,500	¥ 743,500	¥ 824,300	¥ 895,000	¥ 1,163,400	¥ 333,500	¥ 480,800	¥ 565,300	¥ 639,300	¥ 912,000
		マール	¥ 644,400	¥ 777,800	¥ 869,900	¥ 952,100	¥ 1,266,300	¥ 356,400	¥ 515,200	¥ 611,100	¥ 696,500	¥ 1,015,000
	1818 < L ≤ 2000	塩ビデッキ	¥ 575,500	¥ 674,600	¥ 734,500	¥ 786,500	¥ 1,012,100	¥ 278,700	¥ 403,100	¥ 466,800	¥ 522,100	¥ 751,400
		人単色	¥ 640,000	¥ 764,800	¥ 848,500	¥ 922,100	¥ 1,200,100	¥ 343,100	¥ 493,300	¥ 580,800	¥ 657,600	¥ 939,600
		マール	¥ 665,400	¥ 802,800	¥ 899,200	¥ 985,500	¥ 1,314,300	¥ 368,600	¥ 531,400	¥ 631,400	¥ 721,000	¥ 1,053,600
	2000 < L ≤ 2727	塩ビデッキ	¥ 666,600	¥ 765,400	¥ 830,200	¥ 889,400	¥ 1,138,100	¥ 309,800	¥ 434,000	¥ 502,400	¥ 565,000	¥ 817,000
		人単色	¥ 750,700	¥ 884,500	¥ 984,300	¥ 1,072,700	¥ 1,402,500	¥ 393,900	¥ 553,000	¥ 656,700	¥ 748,300	¥ 1,081,400
		マール	¥ 784,000	¥ 934,500	¥ 1,051,100	¥ 1,156,000	¥ 1,552,500	¥ 427,200	¥ 603,000	¥ 723,300	¥ 831,700	¥ 1,231,400
	2727 < L ≤ 3000	塩ビデッキ	¥ 691,700	¥ 792,100	¥ 859,200	¥ 921,800	¥ 1,183,100	¥ 321,300	¥ 447,100	¥ 517,900	¥ 583,700	¥ 847,200
		人単色	¥ 782,900	¥ 924,300	¥ 1,026,900	¥ 1,124,700	¥ 1,474,700	¥ 412,400	¥ 579,200	¥ 685,600	¥ 786,600	¥ 1,138,700
		マール	¥ 819,600	¥ 979,200	¥ 1,100,300	¥ 1,216,200	¥ 1,639,600	¥ 449,100	¥ 634,200	¥ 759,000	¥ 878,200	¥ 1,303,600
3000 < L ≤ 3636	塩ビデッキ	¥ 771,900	¥ 879,800	¥ 950,800	¥ 1,018,200	¥ 1,296,900	¥ 334,500	¥ 467,800	¥ 542,600	¥ 613,200	¥ 892,900	
	人単色	¥ 885,300	¥ 1,037,800	¥ 1,155,200	¥ 1,262,100	¥ 1,656,100	¥ 447,900	¥ 625,800	¥ 746,900	¥ 857,100	¥ 1,252,300	
	マール	¥ 934,100	¥ 1,111,000	¥ 1,252,800	¥ 1,384,100	¥ 1,875,700	¥ 496,700	¥ 699,000	¥ 844,500	¥ 979,100	¥ 1,471,700	
3636 < L ≤ 4000	塩ビデッキ	¥ 806,300	¥ 917,000	¥ 991,500	¥ 1,063,300	¥ 1,357,100	¥ 349,500	¥ 485,500	¥ 563,800	¥ 638,900	¥ 933,200	
	人単色	¥ 928,500	¥ 1,086,900	¥ 1,211,700	¥ 1,330,000	¥ 1,747,500	¥ 471,600	¥ 655,400	¥ 784,000	¥ 905,600	¥ 1,323,600	
	マール	¥ 982,200	¥ 1,167,500	¥ 1,319,200	¥ 1,464,300	¥ 1,989,300	¥ 525,300	¥ 736,100	¥ 891,500	¥ 1,039,900	¥ 1,565,400	
4000 < L ≤ 4545	塩ビデッキ	¥ 869,900	¥ 985,700	¥ 1,069,500	¥ 1,152,300	—	¥ 384,500	¥ 525,700	¥ 613,100	¥ 699,300	—	
	人単色	¥ 978,300	¥ 1,143,400	¥ 1,274,300	¥ 1,399,900	—	¥ 492,800	¥ 683,300	¥ 818,200	¥ 948,700	—	
	マール	¥ 1,056,800	¥ 1,261,200	¥ 1,431,400	¥ 1,596,400	—	¥ 571,300	¥ 801,000	¥ 975,300	¥ 1,145,000	—	
4000 < L ≤ 4545	塩ビデッキ	¥ 967,700	¥ 1,081,900	¥ 1,164,300	¥ 1,245,400	¥ 1,587,500	—	—	—	—	—	
	人単色	¥ 1,107,700	¥ 1,280,600	¥ 1,419,700	¥ 1,552,900	¥ 2,018,100	—	—	—	—	—	
	マール	¥ 1,163,900	¥ 1,365,000	¥ 1,532,100	¥ 1,693,500	¥ 2,271,200	—	—	—	—	—	
4545 < L ≤ 5000	塩ビデッキ	¥ 1,005,800	¥ 1,122,500	¥ 1,208,000	¥ 1,293,200	¥ 1,650,600	—	—	—	—	—	
	人単色	¥ 1,161,500	¥ 1,341,900	¥ 1,490,000	¥ 1,632,000	¥ 2,127,500	—	—	—	—	—	
	マール	¥ 1,223,600	¥ 1,434,800	¥ 1,614,100	¥ 1,787,100	¥ 2,406,600	—	—	—	—	—	
5000 < L ≤ 5454	塩ビデッキ	¥ 1,071,900	¥ 1,186,700	¥ 1,274,500	¥ 1,363,700	¥ 1,731,800	—	—	—	—	—	
	人単色	¥ 1,236,800	¥ 1,424,700	¥ 1,580,200	¥ 1,730,700	¥ 2,257,200	—	—	—	—	—	
	マール	¥ 1,303,500	¥ 1,524,800	¥ 1,713,600	¥ 1,897,400	¥ 2,557,400	—	—	—	—	—	
5454 < L ≤ 6000	塩ビデッキ	¥ 1,114,700	¥ 1,236,800	¥ 1,329,500	¥ 1,424,900	¥ 1,817,900	—	—	—	—	—	
	人単色	¥ 1,297,500	¥ 1,498,500	¥ 1,664,800	¥ 1,827,700	¥ 2,401,300	—	—	—	—	—	
	マール	¥ 1,370,900	¥ 1,608,400	¥ 1,811,400	¥ 2,010,900	¥ 2,731,200	—	—	—	—	—	
6000 < L ≤ 6363	塩ビデッキ	¥ 1,177,100	¥ 1,301,000	¥ 1,395,300	¥ 1,492,600	¥ 1,890,500	—	—	—	—	—	
	人単色	¥ 1,371,400	¥ 1,578,600	¥ 1,751,100	¥ 1,920,200	¥ 2,510,900	—	—	—	—	—	
	マール	¥ 1,453,600	¥ 1,701,700	¥ 1,915,300	¥ 2,125,500	¥ 2,880,400	—	—	—	—	—	
6363 < L ≤ 7000	塩ビデッキ	¥ 1,233,300	¥ 1,357,300	¥ 1,456,800	¥ 1,561,700	¥ 1,985,200	—	—	—	—	—	
	人単色	¥ 1,442,100	¥ 1,656,600	¥ 1,843,700	¥ 2,025,900	¥ 2,664,500	—	—	—	—	—	
	マール	¥ 1,532,500	¥ 1,792,100	¥ 2,024,500	¥ 2,251,900	¥ 3,071,400	—	—	—	—	—	
7000 < L ≤ 7272	塩ビデッキ	¥ 1,282,400	¥ 1,415,400	¥ 1,516,000	¥ 1,621,400	¥ 2,049,300	—	—	—	—	—	
	人単色	¥ 1,509,200	¥ 1,728,800	¥ 1,922,000	¥ 2,109,600	¥ 2,765,000	—	—	—	—	—	
	マール	¥ 1,606,700	¥ 1,875,100	¥ 2,117,000	¥ 2,353,500	¥ 3,204,100	—	—	—	—	—	
7272 < L ≤ 8000	塩ビデッキ	¥ 1,352,000	¥ 1,478,000	¥ 1,584,100	¥ 1,698,500	¥ 2,152,400	—	—	—	—	—	
	人単色	¥ 1,583,500	¥ 1,817,800	¥ 2,022,600	¥ 2,224,000	¥ 2,927,300	—	—	—	—	—	
	マール	¥ 1,691,000	¥ 1,979,000	¥ 2,237,600	¥ 2,492,700	¥ 3,411,000	—	—	—	—	—	

■塩ビデッキ「高質感タイプ」加算表

2連結	間口	出幅					間口	出幅				
		3R	4R	5R	6R	9R		3R	4R	5R	6R	9R
	4545	¥ 39,600	¥ 52,600	¥ 65,500	¥ 78,400	¥ 117,200	6363	¥ 51,500	¥ 68,100	¥ 84,600	¥ 101,100	¥ 150,700
	5000	¥ 39,600	¥ 52,600	¥ 65,500	¥ 78,400	¥ 117,200	7000	¥ 51,500	¥ 68,100	¥ 84,600	¥ 101,100	¥ 150,700
	5454	¥ 39,600	¥ 52,600	¥ 65,500	¥ 78,400	¥ 117,200	7272	¥ 51,500	¥ 68,100	¥ 84,600	¥ 101,100	¥ 150,700
	6000	¥ 42,600	¥ 56,400	¥ 70,200	¥ 84,000	¥ 125,300	8000	¥ 57,700	¥ 76,300	¥ 95,000	¥ 113,600	¥ 169,600

商品の色調は印刷の性質上、実物と多少異なる場合があります。

ウォールカタログ  
ゾーン価格表  
P.1242

グリーンフローア  
アルミ階段  
スチールエレベーター  
S11 特注品ガラス  
購入先と特注品  
L11 特注品  
オルネ特注品  
ウォールエクステリア特注品