

スライディングゲート ライアーレ



設置スペースの無駄を省いたダブルオープンタイプの車庫前ゲート。多彩な外構プランに対応できるカラーバリエーションを用意しています。

※写真はライアーレワイド1型

POINT

左右どちらからでも開閉可能なダブルオープンタイプです。

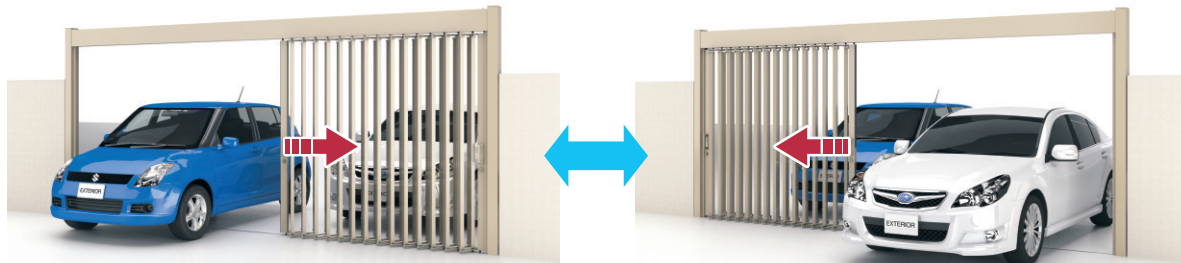

メリット1

●一般的なスライディングゲートの場合

扉たたみ代後方のバイクなどが出入りする場合は、車の移動が必要でした。

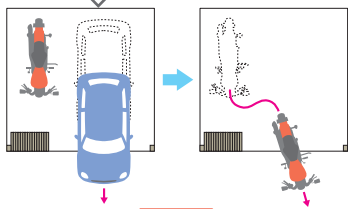

●ライアーレの場合

車を移動せずに、ゲートをスライドさせるだけでバイクの出入りが可能。

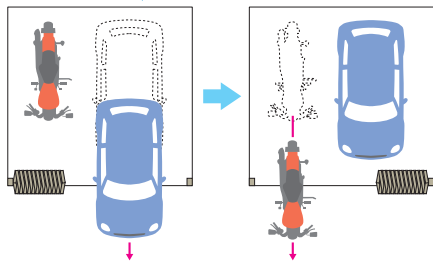

メリット2

●一般的なスライディングゲートの場合

2台以上駐車の場合、車間スペースが狭くデッドスペースがありました。



●ライアーレの場合

車間スペースを広く確保。デッドスペースもなく、ゆったりと駐車できます。

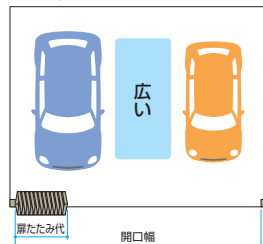

動画
チェック

ライアーレ 操作方法

YouTube

「三協アルミ公式チャンネル」からでもご覧いただけます。



https://alumi.st-grp.co.jp/products/garage/gate_slide/riare/index.html

ライアーレ

COLOR

■ 枠

サンシルバー (SLC)	アーバングレー (UC)	ブラック (KC)
FAU トラッドオーク (FA)	アーバングレー (UC)	FAK トラッドオーク (FA) ブラック (KC)
YCU クラフトチェリー (YC)	アーバングレー (UC)	YCK クラフトチェリー (YC) ブラック (KC)

木調部 形材部

■ 扉

サンシルバー (SLC)	アーバングレー (UC)	ブラック (KC)
FAK トラッドオーク (FA)	ブラック (KC)	YCU クラフトチェリー (YC)
	アーバングレー (UC)	

木調部 形材部

■ 色調対応表

扉 \ 枠	SLC	UC	KC	FAK	YCU	Aタイプ 枠: 形材色
SLC	Aタイプ	-	-	-	-	Bタイプ 枠: 木調色
UC	-	Aタイプ	-	-	Dタイプ	Cタイプ 枠: 木調色・扉: 形材色
KC	-	-	Aタイプ	Dタイプ	-	Dタイプ 枠: 形材色・扉: 木調色
FAU	-	Cタイプ	-	-	-	
FAK	-	-	Cタイプ	Bタイプ	-	
YCU	-	Cタイプ	-	-	Bタイプ	
YCK	-	-	Cタイプ	-	-	

枠と扉を形材色と木調色でコーディネートできます。



Aタイプ 枠: 形材色 (UC色)・扉: 形材色 (UC色) Bタイプ 枠: 木調色 (FAK色)・扉: 木調色 (FAK色)
Cタイプ 枠: 木調色 (FAU色)・扉: 形材色 (UC色) Dタイプ 枠: 形材色 (UC色)・扉: 木調色 (YCU色)

SIZE

車の台数や敷地条件に合わせて選べます。

標準タイプ		ワイドタイプ																									
	<table border="1"> <caption>標準タイプ</caption> <thead> <tr> <th>呼称幅</th> <th>35</th> <th>39</th> </tr> </thead> <tbody> <tr> <td>有効開口幅 手動</td> <td>2578</td> <td>2903</td> </tr> <tr> <td>有効開口幅 電動</td> <td>2587</td> <td>2912</td> </tr> <tr> <td>有効開口高さ</td> <td colspan="2">2350</td> </tr> </tbody> </table>	呼称幅	35	39	有効開口幅 手動	2578	2903	有効開口幅 電動	2587	2912	有効開口高さ	2350			<table border="1"> <caption>ワイドタイプ</caption> <thead> <tr> <th>呼称幅</th> <th>57</th> <th>61</th> </tr> </thead> <tbody> <tr> <td>有効開口幅 手動</td> <td>4528</td> <td>4853</td> </tr> <tr> <td>有効開口幅 電動</td> <td>4538</td> <td>4863</td> </tr> <tr> <td>有効開口高さ</td> <td colspan="2">2350</td> </tr> </tbody> </table>	呼称幅	57	61	有効開口幅 手動	4528	4853	有効開口幅 電動	4538	4863	有効開口高さ	2350	
呼称幅	35	39																									
有効開口幅 手動	2578	2903																									
有効開口幅 電動	2587	2912																									
有効開口高さ	2350																										
呼称幅	57	61																									
有効開口幅 手動	4528	4853																									
有効開口幅 電動	4538	4863																									
有効開口高さ	2350																										

単位: mm

開閉方式

扉は折りたたみ式を採用しています。

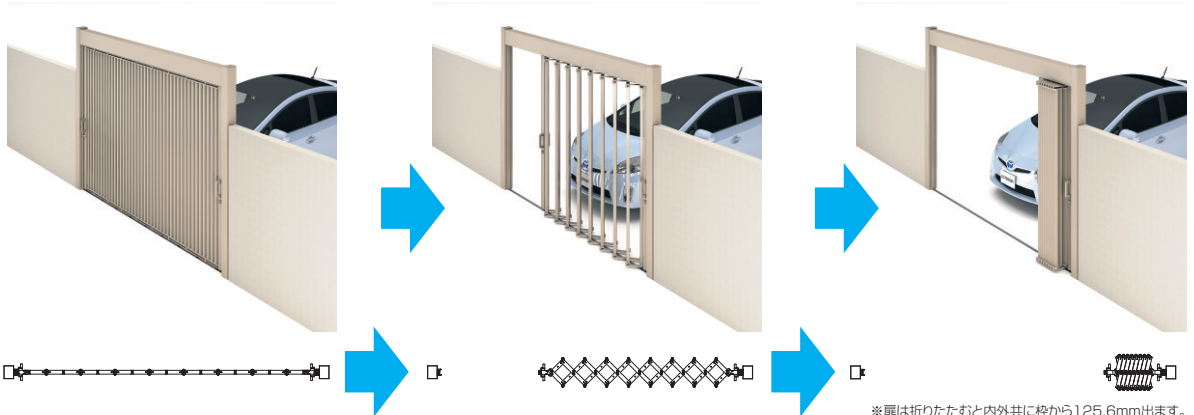

COORDINATE

Xスタイル／クロススタイルと直接連結ができます。



スクリーン&カーポート



P.40

錠前

手動タイプは操作しやすいバータイプのハンドルを採用しています。

<p>ハンドル</p> <p>開く方向にハンドルを押すだけで開く操作しやすいタイプです。また、ハンドルの色は各本体色に合わせて一体感のある仕上がりになっています。</p>	<p>ラッチ</p> <p>扉を閉める際に扉側の突起が門柱に当たるとラッチが出てきて受け側にかかり、扉が跳ね返らないようにしています。</p> <p>断面イメージ</p>
---	---

<p>シリンダー</p>		
<p>外側</p> <p>蓄光樹脂</p>	<p>内側</p> <p>ディンプル錠</p>	<p>ディンプルキー</p> <p>●ピッキングやキーを複製されにくい、ディンプルキーを採用しています。</p>

●外側の鍵穴のまわりには、夜間でも確認しやすい蓄光樹脂を採用し、鍵が入りやすいスリ鉢形状です。

耐久性 【アルミレール】を採用。

埋め込み式で床面の段差を少なくしています。

電動タイプ

車の中から開閉操作ができるので便利です。

【リモコン】によるラクラク操作。

●リモコン
車の中から開閉操作ができます。
※無線の標準到達距離は約10mです。ただし、周囲の環境で到達距離が短くなる場合があります。
標準でリモコンを1台用は2コ、2台用は3コ付属しています。電動スイッチはありません。

※写真はライアーレ2型

安全性

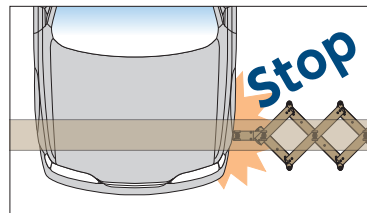

- 障害物があれば停止します。
開閉途中で障害物があった場合、負荷抵抗で扉はいったん停止し、反転後停止します。
- 停電時は手で開閉できます。



●クッション材
万が一の場合でも車をキズつけないように配慮し、扉本体のたて框にはクッション材を付けています。

電源電圧	AC100V 50/60Hz
消費電力	待機時22W 動作時30W
開閉速度	約25cm/sec
駆動方法	ブリー、タイミングベルトによる駆動
リモコン送信機使用電池	単四乾電池2本
リモコン操作可能範囲	約10m(設置する場所によって変動します)
リモコン周波数	314MHz帯

商品の色調は印刷の性質上、実物と多少異なる場合があります。

ライアーレ1型・ワイド1型

色 下記参照 材質 アルミ形材

	サンシルバー(SLC)	アーバングレー(UC)	ブラック(KC)
枠	FAU トラッドオーク(FA)	アーバングレー(UC)	FAK トラッドオーク(FA) ブラック(KC)
	木調部	形材部	木調部 形材部
	YCU クラフトチェリー(YC)	アーバングレー(UC)	YCK クラフトチェリー(YC) ブラック(KC)
	木調部	形材部	木調部 形材部

	サンシルバー(SLC)	アーバングレー(UC)	ブラック(KC)
扉	FAK トラッドオーク(FA)	ブラック(KC)	YCU クラフトチェリー(YC) アーバングレー(UC)
	木調部	形材部	木調部 形材部



1型
枠・扉：ブラック/手動タイプ/3524



枠：YCU(クラフトチェリー・アーバングレー)・扉：アーバングレー/電動タイプ/3524



枠：YCK(クラフトチェリー・ブラック)・扉：ブラック/手動タイプ/3524



枠・扉：YCU(クラフトチェリー・アーバングレー)/電動タイプ/3924



枠：FAU(トラッドオーク・アーバングレー)・扉：アーバングレー/手動タイプ/3924



枠・扉：サンシルバー/手動タイプ/3924

1552

規格表1
(別冊)
P.704

表示価格には消費税、搬入費、
施工費などは含まれておりません。

ライアーレ

サイドレール

スリムタイプ・サンダー

■色調対応表

扉 枠	SLC	UC	KC	FAK	YCU
SLC	Aタイプ	—	—	—	—
UC	—	Aタイプ	—	—	Dタイプ
KC	—	—	Aタイプ	Dタイプ	—
FAU	—	Cタイプ	—	—	—
FAK	—	—	Cタイプ	Bタイプ	—
YCU	—	Cタイプ	—	—	Bタイプ
YCK	—	—	Cタイプ	—	—

Aタイプ
枠・扉：形材色

Bタイプ
枠・扉：木調色

Cタイプ
枠：木調色・扉：形材色

Dタイプ
枠：形材色・扉：木調色

手動タイプ
防犯強化

シリンダー
錠

AC
100V

電動タイプ
リモコン

電動タイプ
納まり

施工
情報

現場直送

注 ●ワイドタイプは
別途直送手数料が
かかります。

P.1556 P.1934

耐風圧
強度
風速36m/s相当

お
願
い

■電気工事（一次配線と電源の接続）は、必ず電気
工事店にご依頼ください。【P.1934参照】



枠：FAK（トラッドオーク・ブラック）・扉：ブラック／電動タイプ／5724

NSGH-1 手動タイプセット価格表

H=2570mm (有効開口高さ=2350mm)
[受注生産品](#) 納期をご確認ください。

呼 称		Aタイプ (枠・扉：形材色)	Bタイプ (枠・扉：木調色)	Cタイプ (枠：木調色・扉：形材色)	Dタイプ (枠：形材色・扉：木調色)	開口幅	全 幅	たたみ幅
1型	3524	¥ 980,400	¥ 1,322,300	¥ 1,076,200	¥ 1,226,500	2578	3514	682
	3924	¥ 1,041,400	¥ 1,406,600	¥ 1,143,200	¥ 1,304,800	2903	3884	727
ワイド1型	5724	¥ 1,799,100	¥ 2,429,700	¥ 1,975,000	¥ 2,253,800	4528	5734	952
	6124	¥ 1,860,500	¥ 2,513,100	¥ 2,042,800	¥ 2,330,800	4853	6104	997

NSGHD-1 電動タイプセット価格表

H=2570mm (有効開口高さ=2350mm)
[受注生産品](#) 納期をご確認ください。

呼 称		Aタイプ (枠・扉：形材色)	Bタイプ (枠・扉：木調色)	Cタイプ (枠：木調色・扉：形材色)	Dタイプ (枠：形材色・扉：木調色)	開口幅	全 幅	たたみ幅
1型	3524	¥ 1,610,000	¥ 2,093,300	¥ 1,847,000	¥ 1,856,300	2587	3514	673
	3924	¥ 1,671,000	¥ 2,177,200	¥ 1,914,000	¥ 1,934,200	2912	3884	718
ワイド1型	5724	¥ 2,742,200	¥ 3,564,200	¥ 3,109,700	¥ 3,196,700	4538	5734	942
	6124	¥ 2,803,900	¥ 3,647,800	¥ 3,177,600	¥ 3,274,100	4863	6104	987

- 手動タイプの場合、錠前を標準装備しています。
- 電動タイプの場合、標準でリモコンを1台用は2コ、2台用は3コ付属しています。
- 開口幅は開扉時の最大有効寸法を示します。
- 電動タイプは、強風やレールの凍結、積雪などで過負荷検知による停止装置が働き、開閉時に作動しない場合や停止する場合があります。
- たたみ幅は開閉するたびに多少異なり大きくなる場合があります。
- ゲートの設置・メンテナンスのために家側にスペースが必要です。【施工情報P.1934参照】
- 桁は重量物（45kg〜71kg）ですので、必要作業人数の確保または移動式クレーン車の手配が必要となります。
- 開閉作動の支障となりますので、レール内にゴミや雪がたまらないように清掃してください。

オプション

品 名	価 格	摘 要
リモコン送信機（追加用）	¥ 22,900	電動タイプ用（箱型）

- 本商品は車庫前に設置する商品で、玄関先や通路など主に人が出入りする場所で使用するものではありません。
- 本商品は戸建て住宅用です。マンションや公共施設など高頻度で開閉する場所に設置されて生じた不具合は保証期間・保証内容の範囲でも有料修理となります。

商品の色調は印刷の性質上、
実物と多少異なる場合があります。

ライアーレ2型・ワイド2型

色 下記参照 材質 アルミ形材

	サンシルバー(SLC)	アーバングレー(UC)	ブラック(KC)
枠	FAU トラッドオーク(FA)	アーバングレー(UC)	ブラック(KC)
	木調部	形材部	形材部
	YCU クラフトチェリー(YC)	アーバングレー(UC)	ブラック(KC)
	木調部	形材部	形材部

	サンシルバー(SLC)	アーバングレー(UC)	ブラック(KC)
扉	FAK トラッドオーク(FA)	ブラック(KC)	YCU クラフトチェリー(YC)
	木調部	形材部	木調部
			アーバングレー(UC)
			形材部



枠・扉: YCU(クラフトチェリー・アーバングレー) / 電動タイプ / 3524



枠・扉: ブラック / 手動タイプ / 3524



枠: YCK(クラフトチェリー・ブラック)・扉: ブラック / 電動タイプ / 3524



枠: FAU(トラッドオーク・アーバングレー)・扉: アーバングレー / 手動タイプ / 3924



枠: ブラック・扉: FAK(トラッドオーク・ブラック) / 電動タイプ / 3924



枠・扉: アーバングレー / 手動タイプ / 3924

1554

規格表1
(別冊)
P.704

表示価格には消費税、搬入費、
施工費などは含まれておりません。

ライアーレ
サイドレール
スリムタイプ・サンダー

■色調対応表

扉 枠	SLC	UC	KC	FAK	YCU
SLC	Aタイプ	—	—	—	—
UC	—	Aタイプ	—	—	Dタイプ
KC	—	—	Aタイプ	Dタイプ	—
FAU	—	Cタイプ	—	—	—
FAK	—	—	Cタイプ	Bタイプ	—
YCU	—	Cタイプ	—	—	Bタイプ
YCK	—	—	Cタイプ	—	—

Aタイプ
枠・扉：形材色

Bタイプ
枠・扉：木調色

Cタイプ
枠：木調色・扉：形材色

Dタイプ
枠：形材色・扉：木調色

手動タイプ
防犯強化

電動タイプ

電動タイプ

シリンダー
錠

AC
100V

リモコン

納まり

施工
情報

現場直送

注 ●ワイドタイプは
別途直送手数料が
かかります。

P.1556 P.1934

耐風圧
強度
風速36m/s相当

お願い

■電気工事（一次配線と電源の接続）は、必ず電気
工事店にご依頼ください。【P.1934参照】



枠・扉：FAK（トラッドオーク・ブラック）／電動タイプ／6124

NSGH-2 手動タイプセット価格表

呼 称		Aタイプ (枠・扉：形材色)	Bタイプ (枠・扉：木調色)	Cタイプ (枠：木調色・扉：形材色)	Dタイプ (枠：形材色・扉：木調色)	開口幅	全 幅	たたみ幅
2型	3524	¥ 980,400	¥ 1,322,300	¥ 1,076,200	¥ 1,226,500	2578	3514	682
	3924	¥ 1,041,400	¥ 1,406,600	¥ 1,143,200	¥ 1,304,800	2903	3884	727
ワイド2型	5724	¥ 1,799,100	¥ 2,429,700	¥ 1,975,000	¥ 2,253,800	4528	5734	952
	6124	¥ 1,860,500	¥ 2,513,100	¥ 2,042,800	¥ 2,330,800	4853	6104	997

H=2570mm (有効開口高さ=2350mm)

[受注生産品](#) 納期をご確認ください。

NSGHD-2 電動タイプセット価格表

呼 称		Aタイプ (枠・扉：形材色)	Bタイプ (枠・扉：木調色)	Cタイプ (枠：木調色・扉：形材色)	Dタイプ (枠：形材色・扉：木調色)	開口幅	全 幅	たたみ幅
2型	3524	¥ 1,610,000	¥ 2,093,300	¥ 1,847,000	¥ 1,856,300	2587	3514	673
	3924	¥ 1,671,000	¥ 2,177,200	¥ 1,914,000	¥ 1,934,200	2912	3884	718
ワイド2型	5724	¥ 2,742,200	¥ 3,564,200	¥ 3,109,700	¥ 3,196,700	4538	5734	942
	6124	¥ 2,803,900	¥ 3,647,800	¥ 3,177,600	¥ 3,274,100	4863	6104	987

H=2570mm (有効開口高さ=2350mm)

[受注生産品](#) 納期をご確認ください。

- 手動タイプの場合、錠前を標準装備しています。
- 電動タイプの場合、標準でリモコンを1台用は2コ、2台用は3コ付属しています。
- 開口幅は開扉時の最大有効寸法を示します。
- 電動タイプは、強風やレールの凍結、積雪などで過負荷検知による停止装置が働き、開閉時に作動しない場合や停止する場合があります。
- たたみ幅は開閉するたびに多少異なり大きくなる場合があります。
- ゲートの設置・メンテナンスのために家側にスペースが必要です。【施工情報P.1934参照】
- 桁は重量物 (45kg~71kg) ですので、必要作業人数の確保または移動式クレーン車の手配が必要となります。
- 開閉作動の支障となりますので、レール内にゴミや雪がたまらないように清掃してください。

オプション

品 名	価 格	摘 要
リモコン送信機 (追加用)	¥ 22,900	電動タイプ用 (箱型)

- 本商品は車庫前に設置する商品で、玄関先や通路など主に人が出入りする場所で使用するものではありません。
- 本商品は戸建て住宅用です。マンションや公共施設など高頻度で開閉する場所に設置されて生じた不具合は保証期間・保証内容の範囲でも有料修理となります。

商品の色調は印刷の性質上、
実物と多少異なる場合があります。

ライアーレ

納まり図 単位:mm

手動タイプ

1型 姿図は3524の場合。

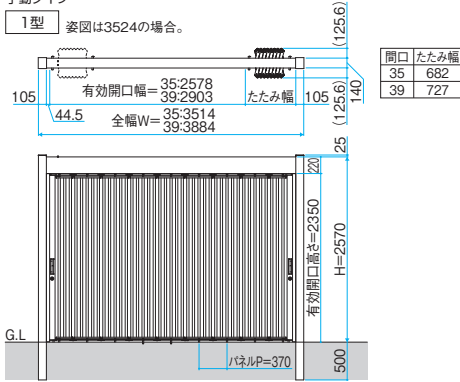

ワイド1型 姿図は5724の場合。

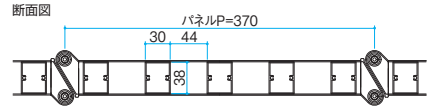
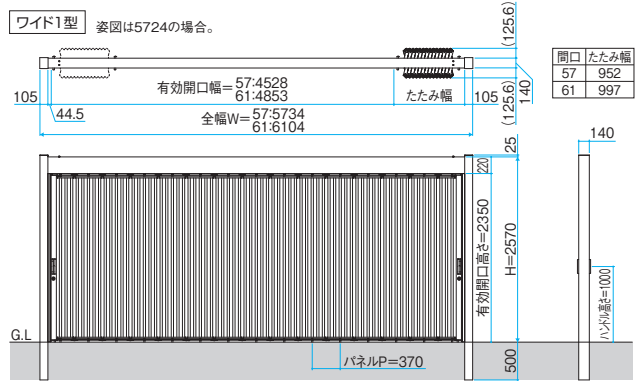

2型

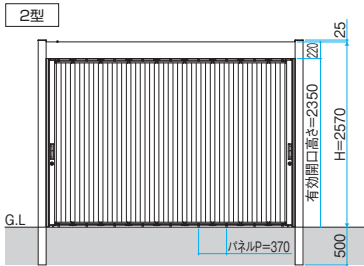

ワイド2型

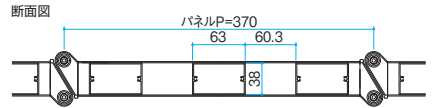
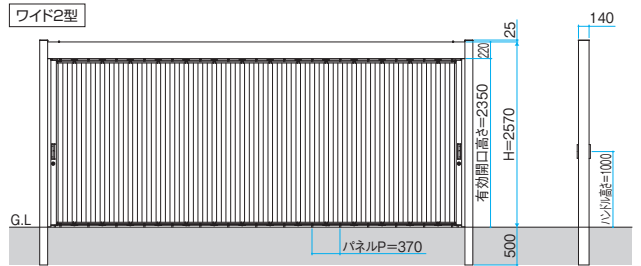

電動タイプ

1型 姿図は3524の場合。

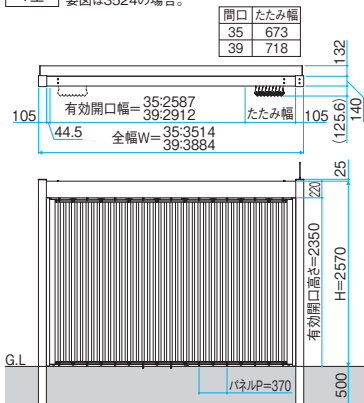

ワイド1型 姿図は5724の場合。

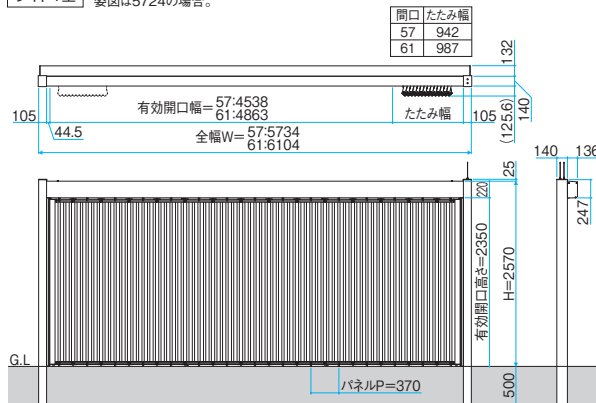

2型

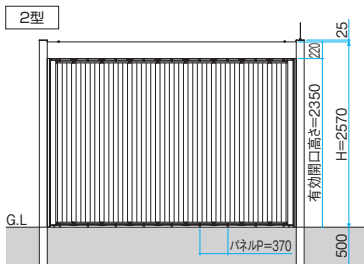

ワイド2型

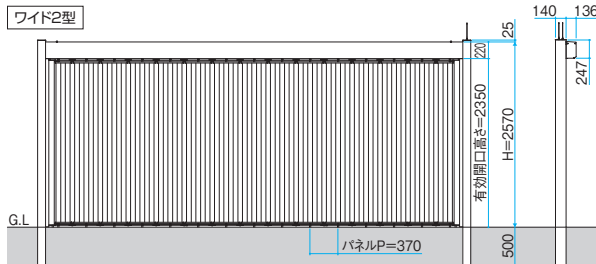

■基礎寸法(手動・電動)

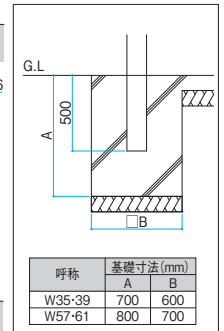

サイズ特注 手動タイプ:全幅W=1664・2034・2404・2774・3144・4254・4624・4994・5364、2000≦H≦2570 (Wは370ピッチで対応可能)
電動タイプ:全幅W=4254・4624・4994・5364、2000≦H≦2570 (Wは370ピッチで対応可能)

スライディングゲート サイドレR



落ち着いたデザインとカラーが
車庫前をグレードアップ。
門まわり商品とコーディネートした
幅広い外構プランを提案します。

※写真はサイドレR2型

DESIGN

4タイプの扉デザインを用意しています。

1型(横格子タイプ)

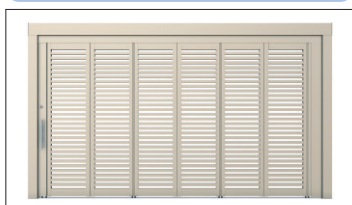

3型(たて太格子タイプ)

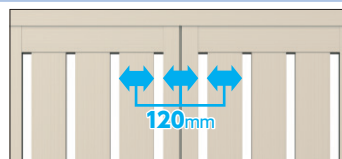
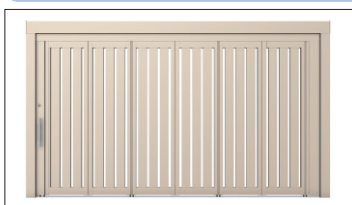

折部と格子部が同寸法なのでスッキリとした一体感があります。

2型(たて格子タイプ)

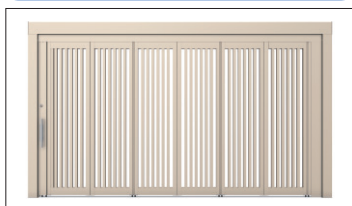

4型(ルーバータイプ)

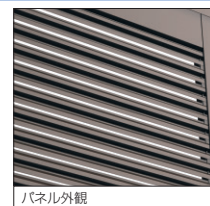
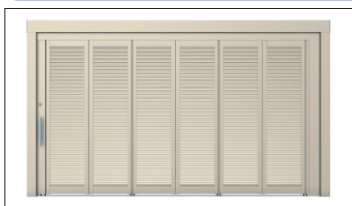

●断面図(片面意匠)

防犯性: プライバシーを考えたクローズタイプです。また、ガラリタイプですので、通風効果も配慮しています。

視線をカット



パネル外観

COLOR 形材色と木調色を用意しています。

■形材色

アーバングレー(UC)

ダークブロンズ(BD)

ブラック(KC)

■木調色

FAC

トラッドオーク(FA)

ダークブロンズ(BD)

フレーム部

扉部

HGK

ビターグレイン(HG)

ブラック(KC)

フレーム部

扉部

伝統技法「浮造り調」を再現した木調色を設定。

浮造り(うづくり)とは、木の表面を繊細に磨きあげ、木材の年輪を浮き立たせる日本古来の木工技法です。木目の凹凸が強調され、光の加減で表情を変えます。この浮き上がった木肌の絶妙な凹凸をリアルに再現しました。



対応色: ビターグレイン(HG)

COORDINATE



●コーディネート商品

形材門扉: ラグレスリアP.538
形材門扉: J.モダンP.542
形材門扉: レジリアP.574
形材フェンス: レジリアP.791
ガーデンスクリーン: J.モダンP.900

※写真は形材門扉: ラグレスリアとのコーディネート例

動画
チェック

サイドレR 操作方法

YouTube

「三協アルミ公式チャンネル」からでも
ご覧いただけます。



https://alumi.st-grp.co.jp/products/garage_gate_slide/sidere_r/index.html

商品の色調は印刷の性質上、
実物と多少異なる場合があります。

三協アルミ 1557

サイドレR

サイドレR

スライディングゲート

サイダーレR

防犯性

手動タイプは【シリンダー錠】を採用しています。



外側

内側

手動タイプは扱いやすい
Pタイプの手柄とシ
リンダー錠を標準装備し
ています。



標準では内側はサムターン仕様ですが、
特注で両面シリンダーの対応ができます。

耐久性

【ステンレスレール】を採用。

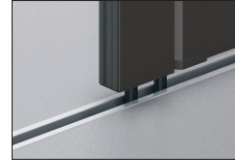

埋め込み式で床面の
段差を少なくしてい
ます。材質には耐久
性の高いステンレス
レールを採用してい
ます。

省スペース

省スペース・静音設計の【上吊り式折り戸】

扉は折り戸タイプで、引き込み幅が少なく、設置場所もあまり気になりません。また、開閉時の音も静かでスムーズに操作できます。

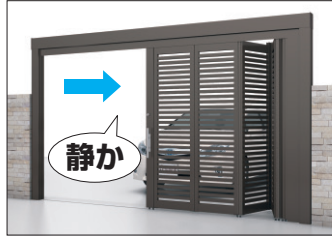

SIZE

車の台数や敷地条件に合わせて選べます。

●2台駐車(両開き)

サイダーレRワイド

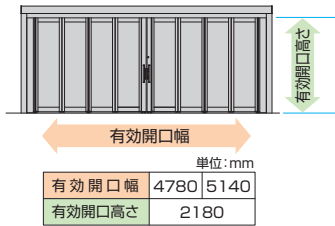

●1台駐車(片開き)

サイダーレR

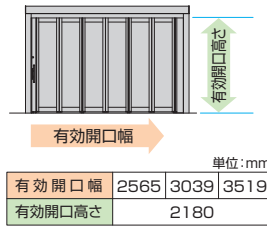

●敷地を有効に活用した施工

■部が扉の作動範囲です。詳細についてはP.1935をご参照ください。

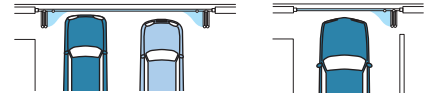

強風時の揺れやバタツキを
抑える耐風圧強度性能。

耐風圧
強度

風速34m/s相当

電動タイプ

W25を除く全タイプに電動タイプを用意しています。

車の中から開閉操作ができるので便利です。

【リモコン】によるラクラク操作。

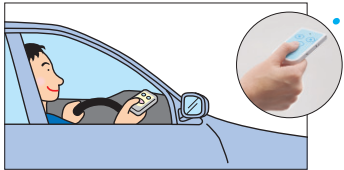

●リモコン

車の中から開閉操作ができます。
※無線の標準到達距離は約10mです。ただし、周
囲の環境で到達距離が短くなることがあります。



※写真はサイダーレR1型/外観右開き(R)

【開閉スイッチ】



開閉スイッチは、柱の家側に装備しています。



●開閉スイッチカバー オプション

電動タイプの柱スイッチ用簡
易ロック錠(専用キー使用)
付きカバーです。お子様などの
不用意な操作を抑制するの
に効果的です。

●サイダーレRワイドは外観からみて右側の門柱に装備されています。

●サイダーレRは、外観：右引きの場合は外観から見て左側の門柱、外観：左引きの場合は外観から見て右側の門柱に装備されています。

安全性 障害物があれば停止します。



●赤外線センサーと過負荷検知による停止装置

左右の柱に取り付けた赤外線センサーが障害物をキャッチ
した場合、開閉中の扉本体が自動停止します。また、扉に障
害物が接触した場合も、過負荷検知により自動停止します。

※写真はイメージです。赤外線は肉眼では見えません。

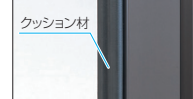

●クッション材

万が一の場合でも車をキズつけない
ように配慮し、扉本体のたて框に
はクッション材を付けています。

電源電圧	AC100V±10% 50/60Hz
消費電力	待機時20W 動作時40W
開閉速度	約25cm/sec
駆動方法	プーリー、タイミングベルトによる駆動
リモコン送信機使用電池	リチウムボタン電池DC3V×1コ
リモコン操作可能範囲	約10m(設置する環境によって変動します)
リモコン周波数	314MHz

防犯強化 電動タイプ 電動タイプ

シンダー錠

AC100V

リモコン

ハイルーフ車

納まり

施工情報

現場直送

注 ●ワイドタイプは別途直送手数料がかかります。

サイドレR1型・ワイド1型

P.1563 P.1935

耐風圧強度 最大34m/s相当

色	形材色	アーバングレー(UC)	ダークブロンズ(BD)	ブラック(KC)	木調色	FAC	トラッドオーク(FA)	ダークブロンズ(BD)	HGK	ビターグレイ(HG)	ブラック(KC)
							フレーム部	扉部		フレーム部	扉部

材質 アルミ形材
 お願い ●電気工事(一次配線および電源の接続)は、必ず電気工事店にご依頼ください。【P.1935参照】
 ●ワイド1型は現場直送商品のため、「現場搬入依頼書」による納入先指定が別途必要です。詳細については最寄りの当社支店・事業所・営業所までお問い合わせください。



FAC(トラッドオーク・ダークブロンズ) / 電動タイプ / 4722



アーバングレー / 手動タイプ / 3522



ブラック / 手動タイプ / 3022

SGS-1 手動タイプセット価格表

H=2450mm(有効開口高さ=2180mm)

●受注生産品 納期をご確認ください。

呼称	形材色	木調色	開口幅	全幅	たたみ幅 錠側 受け側		
1型 (片開き)	2522	¥ 940,600	¥ 1,057,500	2565	3189	349	
	3022	¥ 1,016,200	¥ 1,136,000	3039	3749	435	
	3522	¥ 1,077,000	¥ 1,199,900	3519	4229		
ワイド1型 (両開き)	4722	¥ 1,790,000	¥ 1,967,600	4780	5751	349	362
	5122	¥ 1,850,800	¥ 2,032,800	5140	6111		

- 手動タイプの場合、錠前を標準装備しています。
- 開口幅は開扉時の最大有効寸法を示します。
- 片開きタイプを発注の際は道路側から見て右開き(R)か左開き(L)かを指定してください。

注 ●電動タイプは、本体組み立て工事のほかに指定サービス会社による電装部取り付け工事(有料)が別途必要です。
 ●電動タイプは、強風やレールの凍結、積雪などで過負荷検知による停止装置が働き、開閉時に作動しない場合や停止する場合があります。
 ●ゲートの設置・メンテナンスのために家側にスペースが必要です。
 【施工情報P.1935参照】
 ●開閉作動の支障となりますので、レール内にゴミや雪がたまるように清掃してください。

- 本品は車庫前に設置する商品で、玄関先や通路など主に人が出入りする場所で使用するものではありません。
- 本品は戸建て住宅用です。マンションや公共施設など高頻度で開閉する場所に設置されて生じた不具合は保証期間・保証内容の範囲でも有料修理となります。

商品の色調は印刷の性質上、実物と多少異なる場合があります。

SGSD-1 電動タイプセット価格表

H=2450mm(有効開口高さ=2180mm)

●受注生産品 納期をご確認ください。

呼称	形材色	木調色	開口幅	全幅	たたみ幅 錠側 受け側		
1型 (片開き)	3022	¥ 2,166,500	¥ 2,334,900	3039	3749	435	
	3522	¥ 2,242,300	¥ 2,418,300	3519	4229		
ワイド1型 (両開き)	4722	¥ 3,282,800	¥ 3,534,700	4780	5751	349	362
	5122	¥ 3,358,600	¥ 3,620,800	5140	6111		

- 電動タイプの場合、標準でリモコンを1型は1コ、ワイド1型は2コ付属しています。また、クッション材を標準装備しています。
- 開口幅は開扉時の最大有効寸法を示します。
- 片開きタイプを発注の際は道路側から見て右開き(R)か左開き(L)かを指定してください。

オプション

品名	価格	摘要
リモコン送信機(追加用)	¥ 17,000	電動タイプ用(箱型)
開閉スイッチカバー(セット)	¥ 5,900	電動タイプ用

●操作スイッチは、1型は外観：右引きの場合は外観から見て左側の門柱、外観：左引きの場合は外観から見て右側の門柱に装備となり、ワイド1型は外観右側に取り付けとなります。

規格表1
(別冊)
P.712

三協アルミ 1559

ライアーレ

サイドレR

スライディングゲート

サイダーレR2型・ワイド2型

防犯強化 電動タイプ 電動タイプ

シリンダー錠

AC100V

リモコン

ハイルーフ車

納まり

施工情報

現場直送

注 ●ワイドタイプは別途直送手数料がかかります。

P.1563 P.1935

耐風圧強度 最高34m/s相当

色	形材色	アーバングレー(UC)	ダークブロンズ(BD)	ブラック(KC)	木調色	FAC	トラッドオーク(FA)	ダークブロンズ(BD)	HGK	ビターグレイ(HG)	ブラック(KC)
材質	アルミ材	お申し込み ■電気工事(一次配線および電源の接続)は、必ず電気工事店にご依頼ください。[P.1935参照] ■ワイド2型は現場配送商品のため、「現場搬入依頼書」による納入先指定が別途必要です。詳細については最寄りの当社支店・事業所・営業所までお問い合わせください。									



ワイド2型
FAC(トラッドオーク・ダークブロンズ) / 手動タイプ / 4722

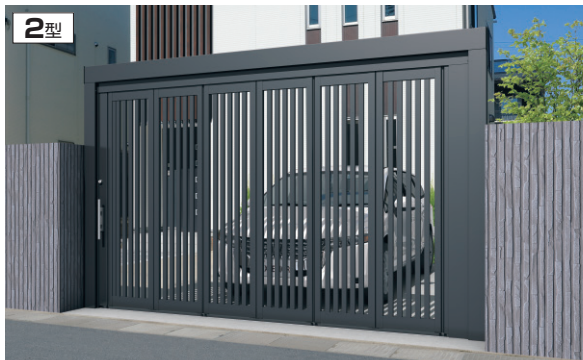

2型
ブラック / 手動タイプ / 3022



アーバングレー / 電動タイプ / 3522

SGS-2 手動タイプセット価格表

H=2450mm(有効開口高さ=2180mm) [受注生産品](#) 納期をご確認ください。

呼称	形材色	木調色	開口幅	全幅	たたみ幅 錠側 受け側	
2型 (片開き)	2522	¥ 940,600	¥ 1,057,500	2565	3189	349
	3022	¥ 1,016,200	¥ 1,136,000	3039	3749	435
	3522	¥ 1,077,000	¥ 1,199,900	3519	4229	
ワイド2型 (両開き)	4722	¥ 1,790,000	¥ 1,967,600	4780	5751	349 362
	5122	¥ 1,850,800	¥ 2,032,800	5140	6111	

- 手動タイプの場合、錠前を標準装備しています。
- 開口幅は開扉時の最大有効寸法を示します。
- 片開きタイプを発注の際は道路側から見て右開き(R)か左開き(L)かを指定してください。

- 注**
- 電動タイプは、本体組み立て工事のほかに指定サービス会社による電装部取り付け工事(有料)が別途必要です。
 - 電動タイプは、強風やレールの凍結、積雪などで過負荷検知による停止装置が働き、開閉時に作動しない場合や停止する場合があります。
 - ゲートの設置・メンテナンスのために家側にスペースが必要です。
【施工情報P.1935参照】
 - 開閉作動の支障となりますので、レール内にゴミや雪がたまらないように清掃してください。

- 本商品は車庫前に設置する商品で、玄関先や通路など主の人が出入りする場所で使用するものではありません。
- 本商品は戸建て住宅用です。マンションや公共施設など高頻度で開閉する場所に設置されて生じた不具合は保証期間・保証内容の範囲でも有料修理となります。

SGSD-2 電動タイプセット価格表

H=2450mm(有効開口高さ=2180mm) [受注生産品](#) 納期をご確認ください。

呼称	形材色	木調色	開口幅	全幅	たたみ幅 錠側 受け側	
2型 (片開き)	3022	¥ 2,166,500	¥ 2,334,900	3039	3749	435
	3522	¥ 2,242,300	¥ 2,418,300	3519	4229	
ワイド2型 (両開き)	4722	¥ 3,282,800	¥ 3,534,700	4780	5751	349 362
	5122	¥ 3,358,600	¥ 3,620,800	5140	6111	

- 電動タイプの場合、標準でリモコンを2型は1コ、ワイド2型は2コ付属しています。また、クッション材を標準装備しています。
- 開口幅は開扉時の最大有効寸法を示します。
- 片開きタイプを発注の際は道路側から見て右開き(R)か左開き(L)かを指定してください。

オプション

品名	価格	摘要
リモコン送信機(追加用)	¥ 17,000	電動タイプ用(箱型)
開閉スイッチカバーセット	¥ 5,900	電動タイプ用

- 操作スイッチは、2型は外観：右引きの場合は外観から見て左側の門柱、外観：左引きの場合は外観から見て右側の門柱に装備となり、ワイド2型は外観右側に取り付けとなります。

1560

規格表1
(別冊)
P.712

表示価格には消費税、搬入費、施工費などは含まれていません。

リアーレ

サイドルR

マンション・マンション

耐風圧強度 **最大34m/s相当**

色	形材色	アーバングレー(UC)	ダークブロンズ(BD)	ブラック(KC)	木調色	FAC	トラッドオーク(FA)	ダークブロンズ(BD)	HGK	ビターグレイン(HG)	ブラック(KC)
							フレーム部	扉部		フレーム部	扉部

材質 アルミ形材

お願い

- 電気工事(一次配線および電源の接続)は、必ず電気工事店にご依頼ください。【P.1935参照】
- ワイド3型は現場直送商品のため、「現場搬入依頼書」による納入先指定が別途必要です。詳細については最寄りの当社支店・事業所・営業所までお問い合わせください。



HGK (ビターグレイン・ブラック) / 電動タイプ / 5122



ダークブロンズ / 手動タイプ / 3522



アーバングレー / 手動タイプ / 3022

SGS-3 手動タイプセット価格表

H=2450mm (有効開口高さ=2180mm)

受注生産品 納期をご確認ください。

呼称	形材色	木調色	開口幅	全幅	たたみ幅	
					錠側	受け側
3型 (片開き)	2522	¥1,031,700	¥1,148,600	2565	3189	349
	3022	¥1,107,300	¥1,227,100	3039	3749	435
	3522	¥1,168,100	¥1,291,000	3519	4229	
ワイド3型 (両開き)	4722	¥1,881,000	¥2,058,600	4780	5751	349 362
	5122	¥1,941,900	¥2,123,900	5140	6111	

- 手動タイプの場合、錠前を標準装備しています。
- 開口幅は開扉時の最大有効寸法を示します。
- 片開きタイプを発注の際は道路側から見て右開き(R)か左開き(L)かを指定してください。

注

- 電動タイプは、本体組み立て工事のほかに指定サービス会社による電装部取り付け工事(有料)が別途必要です。
- 電動タイプは、強風やレールの凍結、積雪などで過負荷検知による停止装置が働き、開閉時に作動しない場合や停止する場合があります。
- ゲートの設置・メンテナンスのために家側にスペースが必要です。【施工情報P.1935参照】
- 開閉作動の支障となりますので、レール内にゴミや雪がたまるように清掃してください。

- 本品は車庫前に設置する商品で、玄関先や通路など主に人が出入りする場所で使用するものではありません。
- 本品は戸建て住宅用です。マンションや公共施設など高頻度で開閉する場所に設置されて生じた不具合は保証期間・保証内容の範囲でも有料修理となります。

商品の色調は印刷の性質上、実物と多少異なる場合があります。

SGSD-3 電動タイプセット価格表

H=2450mm (有効開口高さ=2180mm)

受注生産品 納期をご確認ください。

呼称	形材色	木調色	開口幅	全幅	たたみ幅	
					錠側	受け側
3型 (片開き)	3022	¥2,257,600	¥2,426,000	3039	3749	435
	3522	¥2,333,500	¥2,509,500	3519	4229	
	ワイド3型 (両開き)	4722	¥3,358,600	¥3,610,500	4780	
5122	¥3,434,400	¥3,696,600	5140	6111		

- 電動タイプの場合、標準でリモコンを3型は1コ、ワイド3型は2コ付属しています。また、クッション材を標準装備しています。
- 開口幅は開扉時の最大有効寸法を示します。
- 片開きタイプを発注の際は道路側から見て右開き(R)か左開き(L)かを指定してください。

オプション

品名	価格	摘要
リモコン送信機(追加用)	¥17,000	電動タイプ用(箱型)
開閉スイッチカバー(セット)	¥5,900	電動タイプ用

●操作スイッチは、3型は外観：右引きの場合は外観から見て左側の門柱、外観：左引きの場合は外観から見て右側の門柱に装備となり、ワイド3型は外観右側に取り付けとなります。

サイドレR4型・ワイド4型

防犯強化 シリンダー錠 AC100V リモコン ハイルーフ車 納まり 施工情報



注 ●ワイドタイプは別途直送手数料がかかります。

P.1563 P.1935

耐風圧強度 最高34m/s相当

色	形材色	アーバングレー(UC)	ダークブロンズ(BD)	ブラック(KC)	木調色	FAC	トラッドオーク(FA)	ダークブロンズ(BD)	HGK	ビターグレイ(HG)	ブラック(KC)
材質	アルミ材	■ 電気工事(一次配線および電源の接続)は、必ず電気工事店にご依頼ください。【P.1935参照】 ■ ワイド4型は現場配送商品のため、「現場搬入依頼書」による納入先指定が別途必要です。詳細については最寄りの当社支店・事業所・営業所までお問い合わせください。									



アーバングレー/手動タイプ/5122



HGK(ビターグレイ・ブラック)/手動タイプ/3022



ダークブロンズ/電動タイプ/3022

SGS-4 手動タイプセット価格表 H=2450mm(有効開口高さ=2180mm)

呼称	形材色	木調色	開口幅	全幅	たたみ幅	
					錠側	受け側
4型 (片開き)	2522	¥1,031,700	¥1,148,600	2565	3189	349
	3022	¥1,107,300	¥1,227,100	3039	3749	435
	3522	¥1,168,100	¥1,291,000	3519	4229	
ワイド4型 (両開き)	4722	¥1,881,000	¥2,058,600	4780	5751	349 362
	5122	¥1,941,900	¥2,123,900	5140	6111	

- 手動タイプの場合、錠前を標準装備しています。
- 開口幅は開扉時の最大有効寸法を示します。
- 片開きタイプを発注の際は道路側から見て右開き(R)か左開き(L)かを指定してください。

- 注**
- 電動タイプは、本体組み立て工事のほかに指定サービスクンパニーによる電装部取り付け工事(有料)が別途必要です。
 - 電動タイプは、強風やレールの凍結、積雪などで過負荷検知による停止装置が働き、開閉時に作動しない場合や停止する場合があります。
 - ゲートの設置・メンテナンスのために家側にスペースが必要です。【施工情報P.1935参照】
 - 開閉作動の支障となりますので、レール内にゴミや雪がたまるように清掃してください。

- 本商品は車庫前に設置する商品で、玄関先や通路など主に入出入りする場所で使用するものではありません。
- 本商品は戸建て住宅用です。マンションや公共施設など高頻度で開閉する場所に設置されて生じた不具合は保証期間・保証内容の範囲でも有料修理となります。

SGSD-4 電動タイプセット価格表 H=2450mm(有効開口高さ=2180mm)

呼称	形材色	木調色	開口幅	全幅	たたみ幅	
					錠側	受け側
4型 (片開き)	3022	¥2,443,800	¥2,612,200	3039	3749	435
	3522	¥2,519,700	¥2,695,700	3519	4229	
ワイド4型 (両開き)	4722	¥3,358,600	¥3,610,500	4780	5751	349 362
	5122	¥3,434,400	¥3,696,600	5140	6111	

- 電動タイプの場合、標準でリモコンを4型は1コ、ワイド4型は2コ付属しています。また、クッション材を標準装備しています。
- 開口幅は開扉時の最大有効寸法を示します。
- 片開きタイプを発注の際は道路側から見て右開き(R)か左開き(L)かを指定してください。

オプション

品名	価格	摘要
リモコン送信機(追加用)	¥17,000	電動タイプ用(箱型)
開閉スイッチカバー(セット)	¥5,900	電動タイプ用

- 操作スイッチは、4型は外観：右引きの場合は外観から見て左側の門柱、外観：左引きの場合は外観から見て右側の門柱に装備となり、ワイド4型は外観右側に取り付けとなります。

1562

規格表1
(別冊)
P.712

表示価格には消費税、搬入費、施工費などは含まれておりません。

リアーレ

サイドレR

システムサンダー

サイドーレR

納まり図 単位:mm

手動タイプ

1型 姿図は3022外観右開き(R)の場合。

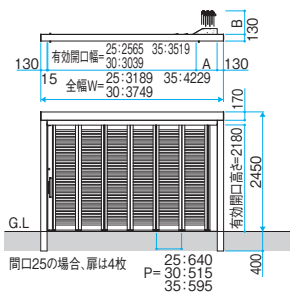

ワイド1型 姿図は4722の場合。

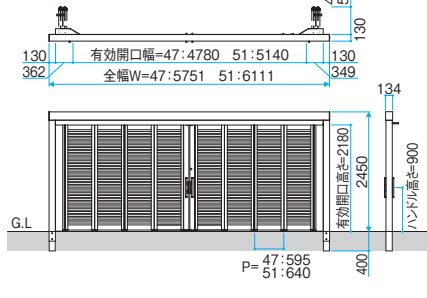

2型

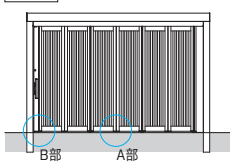

ワイド2型

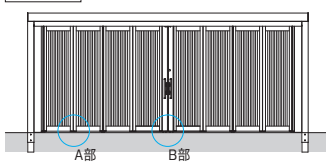

3型

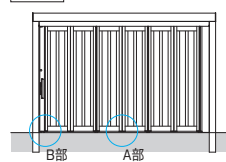

ワイド3型

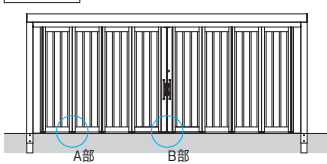

4型

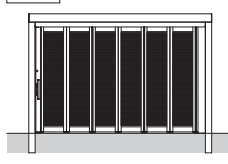

ワイド4型

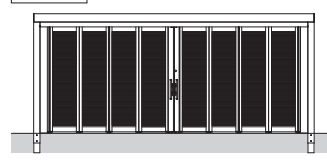

電動タイプ

1型 姿図は3022外観右開き(R)の場合。

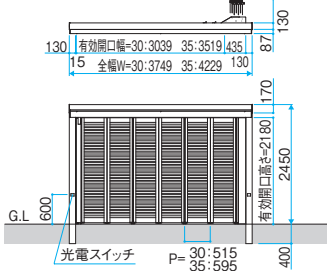

ワイド1型 姿図は4722の場合。

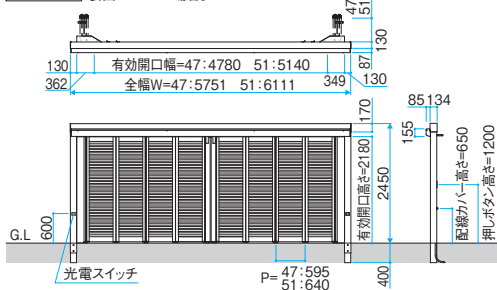

2型

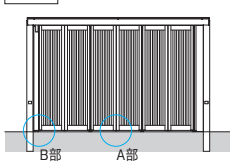

ワイド2型

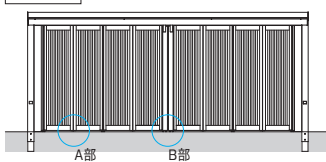

3型

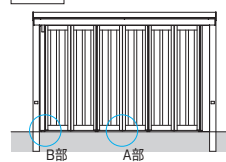

ワイド3型

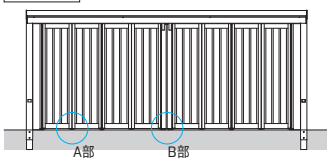

4型

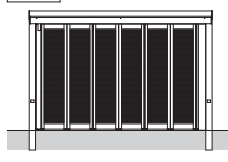

ワイド4型

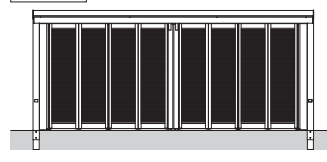

■基礎寸法(手動・電動)

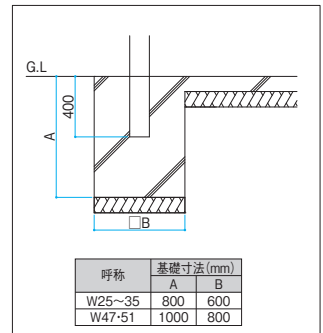

サイズ特注 手動: 1型および4型: 2枚パネルタイプ/全幅1629≦W≦1879, 4枚パネルタイプ/全幅2689≦W≦3189, 6枚パネルタイプ/全幅3749≦W≦4499, H(有効開口高) 1784≦H≦2180
ワイド1型およびワイド4型: 2枚+2枚パネルタイプ/全幅2991≦W≦3491, 2枚+4枚パネルタイプ/全幅4051≦W≦4801, 2枚+6枚パネルタイプ/全幅5111≦W≦6111, 4枚+4枚パネルタイプ/全幅5111≦W≦6111, H(有効開口高) 1784≦H≦2180
2型および3型: 2枚パネルタイプ/全幅1629≦W≦1879, 4枚パネルタイプ/全幅2689≦W≦3189, 6枚パネルタイプ/全幅3749≦W≦4499, H(有効開口高) 1780≦H≦2180
ワイド2型およびワイド3型: 2枚+2枚パネルタイプ/全幅2991≦W≦3491, 2枚+4枚パネルタイプ/全幅4051≦W≦4801, 2枚+6枚パネルタイプ/全幅5111≦W≦6111, 4枚+4枚パネルタイプ/全幅5111≦W≦6111, H(有効開口高) 1780≦H≦2180
電動: 1型および4型: 4枚パネルタイプ/全幅2689≦W≦3189, 6枚パネルタイプ/全幅3749≦W≦4499, H(有効開口高) 1784≦H≦2180
ワイド1型およびワイド4型: 4枚+4枚パネルタイプ/全幅5111≦W≦6111, H(有効開口高) 1784≦H≦2180
2型および3型: 4枚パネルタイプ/全幅2689≦W≦3189, 6枚パネルタイプ/全幅3749≦W≦4499, H(有効開口高) 1780≦H≦2180
ワイド2型およびワイド3型: 4枚+4枚パネルタイプ/全幅5111≦W≦6111, H(有効開口高) 1780≦H≦2180

商品の色調は印刷の性質上、実物と多少異なる場合があります。