

シャッターゲート パレオ

アーチ部分とシャッターを一体型にした車庫前ゲートです。1台～4台駐車まで対応できる充実のラインアップ。



※写真はパレオA型

TYPE
アーチ部分とシャッターを選べます。

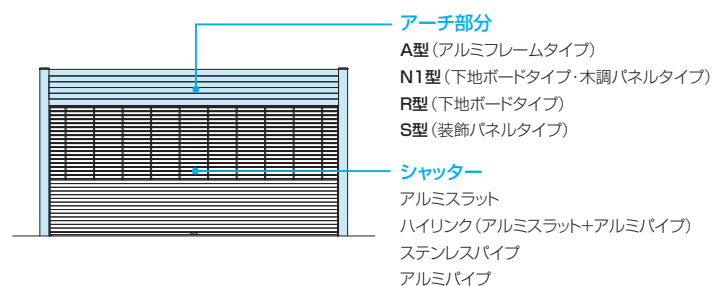

A型(アルミフレームタイプ)
アルミ形材フレームのスタンダードタイプです。



サンシリバー・ステン/ステンレスパイプ/5123

N1型(下地ボードタイプ・木調パネルタイプ)・R型(下地ボードタイプ)

下地ボードタイプは、住宅スタイルに合わせてモルタル仕上げやタイル貼りが可能です。N1型には、ナチュラルテイストの演出が可能な木調パネルタイプも用意しています。



N1型/木調パネルタイプ/ブラック・ピターグレイ
ステンレスパイプ/5123



R型/ブラック/モルタル仕上げ
ステンレスパイプ/5123

下地ボードタイプ
炭酸カルシウム発泡板仕上げで、下地ボードの軽量化を実現しました。



注

- 下地ボードタイプの場合、仕上げ厚は20mm以下※1、モルタルを含めた重量は40kg/m²以下にしてください。
- ※1.タイプによっては仕上げ厚の異なる箇所があります。
- 雨などで表面がぬれている場合はモルタルが付き難くなりますので、表面の水分を拭き取ってから仕上げを行ってください。

S型(装飾パネルタイプ)

紫外線・地震に強いハイパーコート仕上げの装飾パネルを表面材に採用しています。



フロストグレー・ステン/アルミスラット/5123

外装は毎日「太陽の光=紫外線」を浴びています。一般のエナメル塗装はこの紫外線や熱で劣化し、色あせが進行します。ハイパーコートは耐候性に優れた樹脂に、紫外線吸収剤、光安定剤を配合しています。

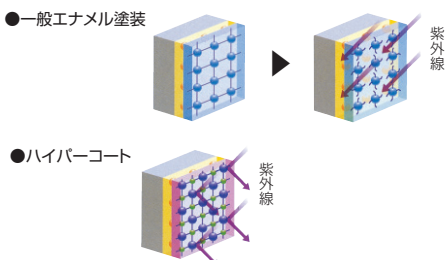

装飾パネルは金具で固定するだけです。

シャッター

シャッターはアルミスラット(目隠しタイプ)・ハイリンク(半目隠しタイプ)・ステンレスパイプ・アルミパイプの4種類を用意しています。

アルミスラット

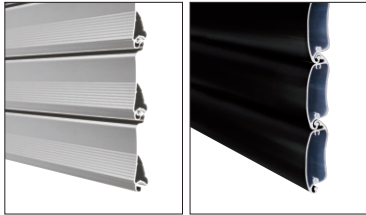

1台用

2~4台用

アルミスラットはプライバシーを守る全面目隠しタイプです。当社推奨品の場合、3色から選べます。



ステン

ブラック

ブロンズ
(R型・S型のみ)

ハイリンク(アルミスラット+アルミパイプ)



1台用

2~4台用

通風性・採光性を確保しながら下側を目隠しにして落ち葉やゴミが入るのを抑制し、プライバシーにも配慮しています。
※電動タイプのみ設定しています。

●ハイリンク色

アルミスラット	アルミパイプ
ステン	ステン
ブラック	ステン

ステンレスパイプ



1台用:φ13/2~4台用:φ16

通風性や採光性があり、明るく開放感があります。ステンレス製とアルミ製の2種類を設定しています。

アルミパイプ

●シャッターボックス



シャッターボックスはアルミ製でさびにくくなっています。3分割にしているため施工性に優れています。

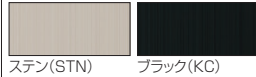

ステン(STN)

ブラック(KC)

●すき間材

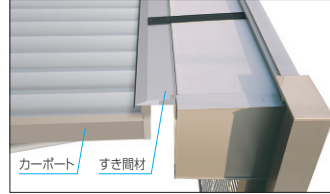

カーポート

すき間材

オプション

シャッターゲートとカーポートのすき間から雨などが入るのを抑制します。なお、シャッターボックス部のみの取り付けとなります。

●適応カーポート
リスタイル アゼスト
スカイリード(リパオH26は対応不可)、G1-R

パレオ設置の際には、必要作業人数の確保
または移動式クレーン車の
手が必要となります。



電動タイプ

車の中から開閉操作ができるので
便利です。
【リモコン】によるラクラク操作。

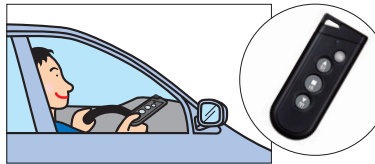

●リモコン

車の中から開閉操作ができます。標準でリモコンを1台用は2コ、2台用は3コ、3台用は6コ、4台用は6コ付属しています。
※無線の標準到達距離は約20mです。ただし、周囲の環境で到達距離が短くなることがあります。柱の内観側に開閉スイッチはなく、リモコンのみでの開閉操作となります。

項目	車2台用		車1台用
	連機車1台+2台目、連機車2台+2台目		
出力	200W		40W
定格電圧	AC100V(50/60Hz)		AC100V(50/60Hz)
定格電流	3.9A(50Hz) 4.6A(60Hz)		1.8A(50/60Hz)
時間定格	10分		5分
消費電力	10W(50/60Hz)		9W(50/60Hz)
動作時	400W(50Hz) 500W(60Hz)		175W(50/60Hz)
使用周囲温度	-10~40℃		
積雪荷重	600N/㎡(積雪20cm)		
操作	リモコン×3		リモコン×2
安全装置	光電センサー×2組		
バッテリータイプ	電池 CR2032型リチウム電池(3.0V)×1		
リモコン送信機	送信距離 20m(ただし、周囲の電波環境や障害物などで短くなることがあります)		

項目	車2台用	車1台用				
		W51		W56		
		50Hz	60Hz	50Hz	60Hz	
開閉時間	ハイリンク アルミパイプ ステンレスパイプ	H23	約30秒	約25秒	約30秒	約25秒
		H26	約30秒	約25秒	約35秒	約30秒
注	アルミスラット	H23	約25秒	約20秒	約50秒	約40秒
		H26	約50秒	約45秒	約50秒	約45秒

注 ●開閉時間はサイズおよびシャッターの種類により異なり、W51/H26およびW56/H23・H26でアルミスラットの場合は約50秒(50Hzの場合)です。

安全性 障害物があれば停止します。

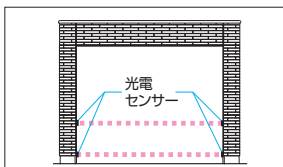

●障害物を感知した場合

光電管式センサーは2カ所に設置してあります。閉動作中に障害物(人・物など)を感知すると、シャッターは反転上昇し約1.5秒後に停止します。

※障害物感知の範囲は、部分です。



●シャッター急降下停止装置を標準装備(電動2台用)

開閉機の方一のチェーン切れやチェーンはずれによって起きるシャッターの急激な下降を抑制します。

パレオA型

アルミフレームタイプ

電動タイプ 電動タイプ

AC 100V

リモコン

ハイリフト車

施工情報

現場直送

注 ●別途直送手数料がかかります。

お願い
●電気工事(一次配線と電源の接続)は、必ず電気工事店にご依頼ください。[P.1936参照]

P.1936



ブラック・ステン/ハイリンク/電動タイプ/(29+51)23



サンシルバー・ステン/ステンレスパイプ/電動タイプ/5123



アーバングレー・ステン/アルミスラット/電動タイプ/5123

納まり図 単位:mm

●アルミフレームタイプ

1台駐車用

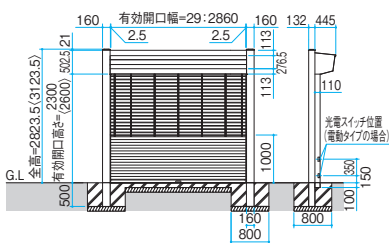
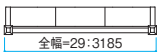

2台駐車用

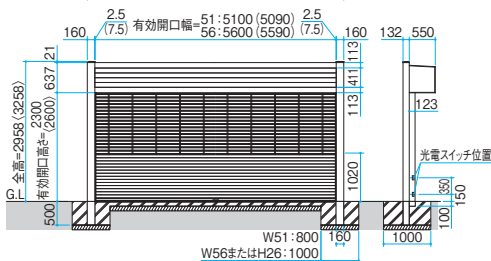
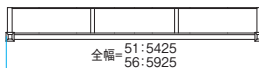

3台駐車用

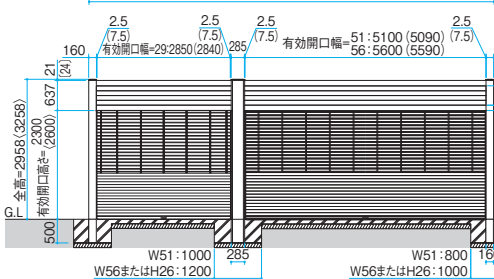
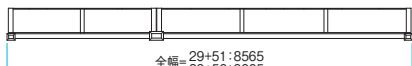

4台駐車用

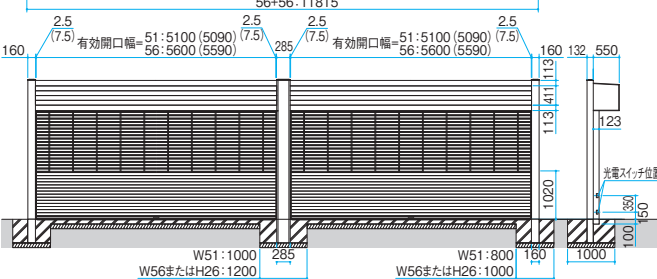
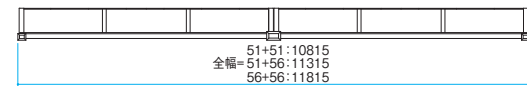

()内はアルミスラット/ハイリンクの場合、[]内は連続用柱の場合、< >内は有効高さ2600の場合。

1566

規格表1 (別冊) P.720

●本商品は車庫前に設置する商品で、玄関先や通路など主に人が出入りする場所で使用するものではありません。
●本商品は戸建て住宅用です。マンションや公共施設など高頻度で開閉する場所に設置されて生じた不具合は保証期間・保証内容の範囲でも有料修理となります。

表示価格には消費税、搬入費、施工費などは含まれておりません。

パレオ
シャッターゲート
アーチャーシャッター

色	SLC	ステン(STN)
	サンシルバー(SLC) フレーム	シャッターボックス

UC	アーバングレー(UC)	ステン(STN)
	フレーム	シャッターボックス

KC	ブラック(KC)	ブラック(KC)
	フレーム	シャッターボックス

材質 本体:アルミ材
シャッターボックス・レール:下記参照

PAAH 手動タイプセット価格表(シャッター込み)

受注生産品 納期をご確認ください。

呼称	シャッター		全幅	全高	有効開口幅	有効高さ
	アルミスラット	ステンレスパイプ アルミパイプ				
1台用	2923	¥1,205,600	3185	2823.5	2860	2300
	2926	¥1,377,800		3123.5		2600

オプション

品名		価格	摘要
1台用	間口29	¥79,700	小口キャップ 含む
	間口51	¥113,000	
2台用	間口56	¥125,200	
	間口29+51	¥194,100	
3台用	間口29+56	¥206,300	
	間口51+51	¥226,000	
4台用	間口51+56	¥238,200	
	間口56+56	¥250,400	

PAA 電動タイプセット価格表(シャッター込み)

受注生産品 納期をご確認ください。

呼称	シャッター		全幅	全高	有効開口幅	有効高さ
	アルミスラット ハイリンク	ステンレスパイプ アルミパイプ				
1台用	2923	¥1,492,100	3185	2823.5	2860	2300
	2926	¥1,654,800		3123.5		2600
2台用	5123	¥3,048,600	5425	2958	5100 (5090)	2300
	5126	¥3,490,600		3258		2600
	5623	¥3,261,500	5925	2958	5600 (5590)	2300
	5626	¥3,786,300		3258		2600
3台用 (1台+2台)	(29+51)23	¥5,670,200	8565	2958	2850+5100 (2840+5090)	2300
	(29+51)26	¥6,399,000		3258		2600
	(29+56)23	¥5,876,100	9065	2958	2850+5600 (2840+5590)	2300
	(29+56)26	¥6,727,500		3258		2600
4台用 (2台+2台)	(51+51)23	¥6,271,100	10815	2958	5100+5100 (5090+5090)	2300
	(51+51)26	¥7,154,400		3258		2600
	(51+56)23	¥6,484,100	11315	2958	5100+5600 (5090+5590)	2300
	(51+56)26	¥7,450,200		3258		2600
	(56+56)23	¥6,697,000	11815	2958	5600+5600 (5590+5590)	2300
	(56+56)26	¥7,745,900		3258		2600

●()内寸法は、アルミスラット・ハイリンクの場合を示します。

- 注**
- シャッターケースの積雪が20cmを超える前に雪おろしをしてください。
 - 本体組み立て工事のほかに指定サービス会社によるシャッター部取り付け工事(有料)が別途必要です。
 - 本体ユニット部材は、チャーター便による現場への直接納入となります。商品代金およびシャッター取り付け工事費とは別に直送手数料がかかります。
 - シャッターは、1日当たり使用回数を1~2往復で設定されています。1日の開閉回数が多い場合や、正常なご使用方法でもスラットやガイドレールなどの接触部分では自然消耗・キズ・音が発生することがあります。
 - バレオ設置の際には、必要作業人数の確保または移動式クレーン車の手配が必要となります。
 - 防犯上、壁スイッチは付いていません。
 - シャッターの設置・メンテナンスのために家側にスペースが必要です。【施工情報P.1936参照】

COLOR



シャッターボックス・レール材質一覧表

部位	材質	
シャッターボックス	アルミ材	
レール	1台用	アルミ材
	2~4台用	ステンレス+アルミ材
アルミスラット・アルミパイプ ハイリンク	アルミ材	

サイズ特注 1台用:2000≦有効開口幅≦2860、2100≦有効開口高さ≦2600
2台用:2900(2890)≦有効開口幅≦5600(5590)、2100≦有効開口高さ≦2600
()内はアルミスラットの場合

商品の色調は印刷の性質上、
実物と多少異なる場合があります。

パレオN1型

木調パネルタイプ
下地ボードタイプ

電動タイプ 電動タイプ

AC 100V

リモコン

ハイロープ
車

施工
情報

現場直送

注 ●別途直送手数料が
かかります。

お願い
■電気工事(一次配線と
電源の接続)は、必ず電
気工事店にご依頼くだ
さい。[P.1936参照]

P.1936



木調パネルタイプ/ブラック・ピタグレイ/ステンレスパイプ/電動タイプ/ (51+51) 23



下地ボードタイプ/ステン/ステンレスパイプ/電動タイプ/ 51 23



下地ボードタイプ/ステン/ステンレスパイプ/手動タイプ/ 29 23

納まり図 単位: mm

●木調パネルタイプ: 下地ボードタイプ

1台駐車用

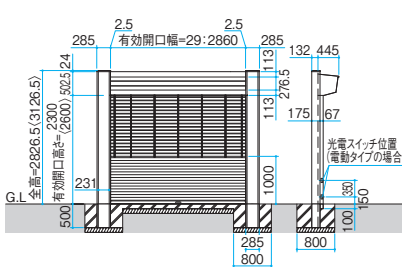

2台駐車用

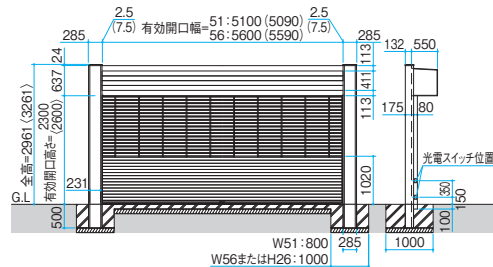
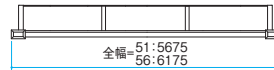

3台駐車用

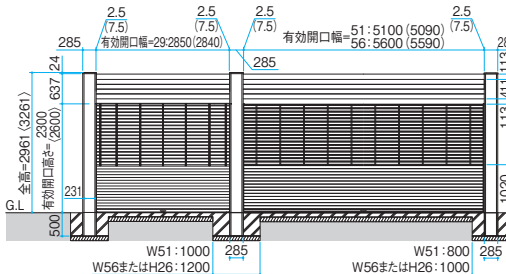
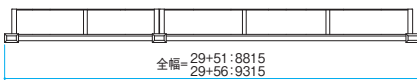

4台駐車用

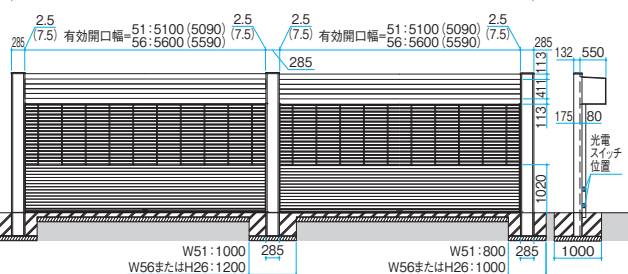

()内はアルミラット・ハイリンクの場合、()内は有効高さ2600の場合。

1568

規格表1
(別冊)
P.736

●本商品は車庫前に設置する商品で、玄関先や通路などに人が出入りする場所で使用するものではありません。
●本商品は戸建て住宅用です。マンションや公共施設など高頻度で閉鎖する場所に設置されて生じた不具合は
保証期間・保証内容の範囲でも有料修理となります。

表示価格には消費税、搬入費、
施工費などは含まれておりません。

パレオ
シャッターゲート

シャッターゲート

PA NH1 手動タイプセット価格表(シャッター込み)

受注生産品 納期をご確認ください。

呼 称	シャッター	木調パネルタイプ		下地ボードタイプ		全 幅	全 高	有効開口幅	有効高さ
		アルミスラット	ステンレスパイプ アルミパイプ	アルミスラット	ステンレスパイプ アルミパイプ				
1台用	2923	¥1,594,700	¥1,549,900	¥1,535,000	¥1,487,400	3435	2826.5 3126.5	2860	2300
	2926	¥1,841,500	¥1,776,600	¥1,781,600	¥1,714,100				2600

PA N1 電動タイプセット価格表(シャッター込み)

受注生産品 納期をご確認ください。

呼 称	シャッター	木調パネルタイプ		下地ボードタイプ		全 幅	全 高	有効開口幅	有効高さ
		アルミスラット ハイリンク	ステンレスパイプ アルミパイプ	アルミスラット ハイリンク	ステンレスパイプ アルミパイプ				
1台用	2923	¥1,901,200	¥1,865,200	¥1,838,700	¥1,802,900	3435	2826.5 3126.5	2860	2300
	2926	¥2,138,700	¥2,093,100	¥2,076,400	¥2,028,200				2600
2台用	5123	¥3,575,700	¥2,904,400	¥3,530,600	¥2,859,300	5675	2961 3261	5100 (5090)	2300
	5126	¥4,091,500	¥3,227,700	¥4,047,800	¥3,179,000				2600
	5623	¥3,844,200	¥3,272,900	¥3,795,900	¥3,224,600	6175	2961 3261	5600 (5590)	2300
	5626	¥4,442,800	¥3,533,700	¥4,395,900	¥3,481,800				2600
3台用 (1台+2台)	(29+51)23	¥6,234,800	¥5,117,700	¥6,147,300	¥5,023,600	8815	2961 3261	2850+5100 (2840+5090)	2300
	(29+51)26	¥7,112,400	¥5,712,100	¥7,026,700	¥5,613,700				2600
	(29+56)23	¥6,496,300	¥5,470,800	¥6,405,600	¥5,373,500	9315	2961 3261	2850+5600 (2840+5590)	2300
	(29+56)26	¥7,496,500	¥5,989,000	¥7,407,600	¥5,887,400				2600
4台用 (2台+2台)	(51+51)23	¥6,873,700	¥5,606,800	¥6,783,400	¥5,509,900	11065	2961 3261	5100+5100 (5090+5090)	2300
	(51+51)26	¥7,905,800	¥6,251,700	¥7,817,300	¥6,150,500				2600
	(51+56)23	¥7,142,300	¥5,975,300	¥7,048,800	¥5,875,200	11565	2961 3261	5100+5600 (5090+5590)	2300
	(51+56)26	¥8,257,200	¥6,557,700	¥8,165,500	¥6,453,300				2600
	(56+56)23	¥7,410,800	¥6,343,800	¥7,314,100	¥6,240,500	12065	2961 3261	5600+5600 (5590+5590)	2300
	(56+56)26	¥8,608,500	¥6,863,600	¥8,513,600	¥6,756,000				2600

●()内寸法は、アルミスラット・ハイリンクの場合を示します。

- シャッターケースの積雪が20cmを超える前に雪おろしをしてください。
- 本体組み立て工事のほか指定サービス会社によるシャッター部取り付け工事(有料)が別途必要です。
- 本体ユニット部材は、チャーター便による現場への直接納入となります。商品代金およびシャッター取り付け工事費とは別に直送手数料がかかります。
- シャッターは、1日当たり使用回数を1~2往復で設定されています。1日の開閉回数が多い場合や、正常なご使用方法でもスラットやガイドレールなどの接触部分では自然消耗・摩耗・キズ・音が発生することがあります。
- バレオ設置の際には、必要作業人数の確保または移動式クレーン車の手配が必要となります。
- 防犯上、壁スイッチは付いていません。
- シャッターの設置・メンテナンスのために家側にスペースが必要です。【施工情報P.1936参照】

オプション

	品 名	価 格	摘 要
1台用	間口29	¥79,700	小口キャップ 含む
	間口51	¥113,000	
2台用	間口56	¥125,200	
	間口29+51	¥194,100	
3台用	間口29+56	¥206,300	
	間口51+51	¥226,000	
4台用	間口51+56	¥238,200	
	間口56+56	¥250,400	

COLOR

下地ボードタイプ



ステン(STN) 下地ボード

木調パネルタイプ



ブラック(KC) ビターグレイ(HG)

注 ●フレーム側面はアルミ材仕様となります。

使用可能な仕上げ方法(下地ボードタイプ)

モルタル

- ①モルタル割合、セメント比は10%程度水分を少なくしてください。
- ②プレミックスモルタルを使用し5~7mm程度下塗りした後、耐アルカリガラス・繊維ネット(スーパークラックノン・日本電気ガラス(株)など)で全面補強し5~7mm程度上塗りをして仕上げてください。

タイル

- ①炭酸カルシウム発泡板を直下地としてタイル貼り用プレミックスモルタルを用いて標準的なタイル施工要領で施工が可能です。
- ②下地の炭酸カルシウム発泡板の割付には関係なくタイル割付をすることが可能です。
- ③装着用タイルを外装タイル用接着剤を用いて施工できます。その場合、パネルの接合部にタイルがまたがらないようにしてください。

- 注 ●下地ボードタイプの場合、仕上げ厚は20mm以下※1、モルタルを含めた重量は40kg/m以下にしてください。
※1.タイプによっては仕上げ厚の異なる箇所があります。
●雨などで表面がぬれている場合は、モルタルが付き難くなりますので、表面の水分を拭き取ってから仕上げを行ってください。

現場仕上げ表面積

呼 称	仕上げ表面積(m ²)	H23 H26	
		H23	H26
1台用	間口29	2.1	2.2
	間口51	3.5	3.6
2台用	間口56	3.7	3.8
	間口29+51	5.3	5.5
3台用	間口29+56	5.5	5.7
	間口51+51	6.2	6.4
4台用	間口51+56	6.4	6.6
	間口56+56	6.6	6.9

シャッターボックス・レール材質一覧表

部 位	材 質	
シャッターボックス	アルミ材	
ステンレスパイプ	1台用	アルミ材
	2~4台用	ステンレス+アルミ材
アルミスラット・アルミパイプ ハイリンク	アルミ材	

サイズ特注 1台用:2000≦有効開口幅≦2860、2100≦有効開口高さ≦2600
2台用:2900(2890)≦有効開口幅≦5600(5590)、2100≦有効開口高さ≦2600
()内はアルミスラットの場合

パレオR型

下地ボードタイプ

電動タイプ 電動タイプ

AC 100V

リモコン

ハイルーフ車

施工情報

現場直送

注 ●別途直送手数料がかかります。

お願い
●電気工事(一次配線と電源の接続)は、必ず電気工事店にご依頼ください。[P.1937参照]

P.1937



ステン/モルタル仕上げ/ハイリンク/(51+51)23



ステン/タイル仕上げ/ステンレスパイプ/5123



ステン/タイル仕上げ/アルミスラット/2923

納まり図 単位:mm

●下地ボードタイプ

1台駐車用

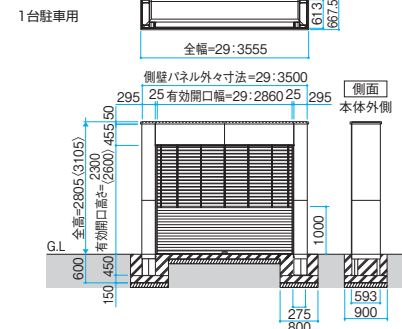

2台駐車用

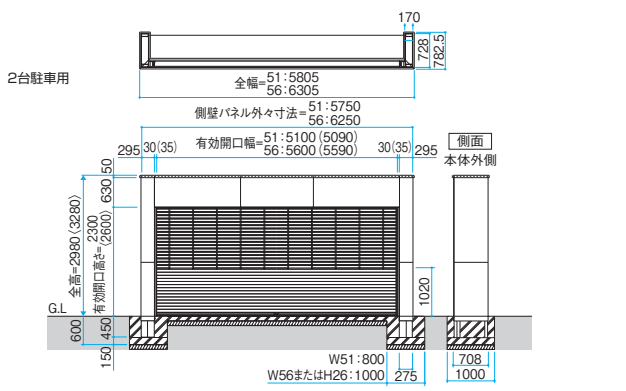

3台駐車用

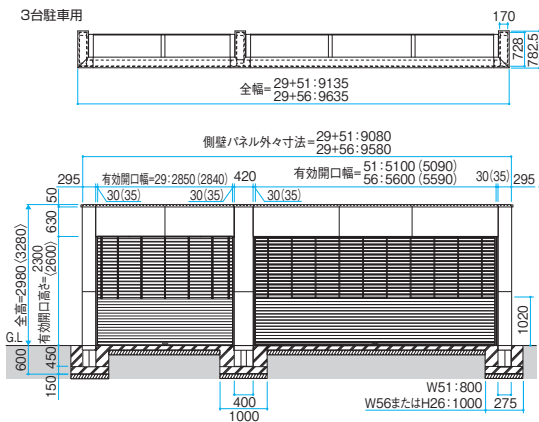

4台駐車用

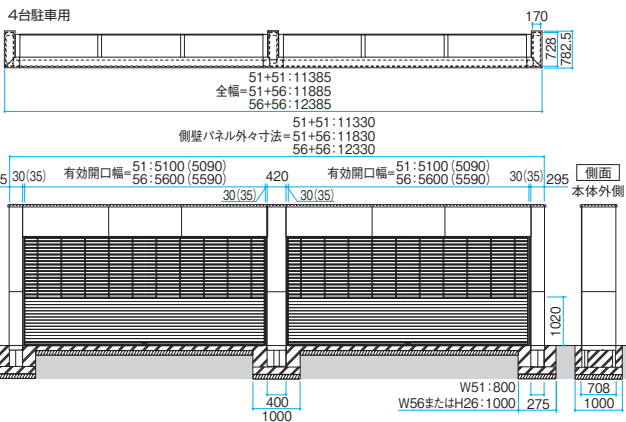

()内はアルミスラット/ハイリンクの場合、()内は有効高さ2600の場合。

1570

規格表1
(別冊)
P.754

●本商品は車庫前に設置する商品で、玄関先や通路など主に人が出入りする場所で使用するものではありません。
●本商品は戸建て住宅用です。マンションや公共施設など高頻度で開閉する場所に設置されて生じた不具合は保証期間・保証内容の範囲でも有料修理となります。

表示価格には消費税、搬入費、施工費などは含まれておりません。

色

STN	ステン(STN)	下地ボード
	フレームシャッターボックス	表面材

KC	ブラック(KC)	下地ボード
	フレームシャッターボックス	表面材

材質

表面材：炭酸カルシウム発泡板(淡黄色)／構造材：アルミ材
シャッターボックス・レール：下記参照

PAR 電動タイプセット価格表(シャッター込み)

受注生産品 納期をご確認ください。

オプション

呼 称	シャッター		全 幅	全 高	有効開口幅	有効高さ
	アルミスラット ハイリンク	ステンレスパイプ アルミパイプ				
1台用	2923	¥1,926,800	3555	2805	2860	2300
	2926	¥2,291,300		3105		2600
2台用	5123	¥3,650,000	5805	2980	5100 (5090)	2300
	5126	¥4,292,600		3280		2600
	5623	¥3,964,600	6305	2980	5600 (5590)	2300
	5626	¥4,690,000		3280		2600
3台用 (1台+2台)	(29+51)23	¥6,224,200	9135	2980	2850+5100 (2840+5090)	2300
	(29+51)26	¥7,254,900		3280		2600
	(29+56)23	¥6,531,800	9635	2980	2850+5600 (2840+5590)	2300
	(29+56)26	¥7,685,100		3280		2600
4台用 (2台+2台)	(51+51)23	¥6,890,900	11385	2980	5100+5100 (5090+5090)	2300
	(51+51)26	¥8,076,100		3280		2600
	(51+56)23	¥7,205,600	11885	2980	5100+5600 (5090+5590)	2300
	(51+56)26	¥8,473,600		3280		2600
	(56+56)23	¥7,520,200	12385	2980	5600+5600 (5590+5590)	2300
	(56+56)26	¥8,871,000		3280		2600

品 名		価 格	摘 要
1台用	間口29	¥79,700	小口キャップ 含む
	間口51	¥113,000	
2台用	間口56	¥125,200	
	間口29+51	¥194,100	
3台用	間口29+56	¥206,300	
	間口51+51	¥226,000	
4台用	間口51+56	¥238,200	
	間口56+56	¥250,400	

●()内寸法は、アルミスラット・ハイリンクの場合を示します。

- 注**
- シャッターケースの積雪が20cmを超える前に雪おろしをしてください。
 - 本体組み立て工事のほか指定サービス会社によるシャッター取り付け工事(有料)が別途必要です。
 - 本体ユニット部材は、チャーター便による現場への直接納入となります。商品代金およびシャッター取り付け工事費とは別に直送手数料がかかります。
 - シャッターは、1日当たり使用回数を1~2往復で設定されています。1日の開閉回数が多い場合や、正常なご使用方法でもスラットやガイドレールなどの接触部分では自然消耗・キズ・音が発生することがあります。
 - パレオ設置の際には、必要作業人数の確保または移動式クレーン車の手配が必要となります。
 - 防犯上、壁スイッチは付いていません。
 - シャッターの設置・メンテナンスのために家側にスペースが必要です。【施工情報P.1937参照】

COLOR



注 ●フレーム側面はアルミ材仕様となります。

使用可能な仕上げ方法

モルタル

- ①モルタル調合、セメント比は10%程度水分を少なくしてください。
- ②プレミックスモルタルを使用し5~7mm程度下塗りをした後、耐アルカリガラス・繊維ネット(スーパークラックノン・日本電気ガラス(株)など)で全面補強し5~7mm程度上塗りをして仕上げてください。

タイル

- ①炭酸カルシウム発泡板を直下地としてタイル貼り用プレミックスモルタルを用いて標準的なタイル施工要領で施工が可能です。
- ②下地の炭酸カルシウム発泡板の割付には関係なくタイル割付をすることが可能です。
- ③装着用タイルを外装タイル用接着剤を用いて施工できます。その場合、パネルの接合部にタイルがまたがらないようにしてください。

- 注**
- 下地ボードタイプの場合、仕上げ厚は20mm以下※1、モルタルを含めた重量は40kg/m²以下にしてください。
 - ※1、タイプによっては仕上げ厚の異なる箇所があります。
 - 雨などで表面がぬれている場合は、モルタルが付き難くなりますので、表面の水分を拭き取ってから仕上げを行ってください。

現場仕上げ表面積

呼 称	仕上げ表面積(m ²)	H23	H26
		1台用	間口29
2台用	間口51	14.7	15.9
	間口56	15.2	16.3
3台用	間口29+51	22.4	24.0
	間口29+56	22.8	24.4
4台用	間口51+51	24.1	25.8
	間口51+56	24.5	26.2
	間口56+56	24.9	26.6

シャッターボックス・レール材質一覧表

部 位		材 質
シャッターボックス		アルミ材
レール	ステンレスパイプ	アルミ材
	1台用	アルミ材
	2~4台用	ステンレス+アルミ材
アルミスラット・アルミパイプ ハイリンク		アルミ材

サイズ特注 1台用：2000≦有効開口幅≦2860、2100≦有効開口高さ≦2600
2台用：2900(2890)≦有効開口幅≦5600(5590)、2100≦有効開口高さ≦2600
()内はアルミスラットの場合

商品の色調は印刷の性質上、
実物と多少異なる場合があります。

パレオS型

装飾パネルタイプ

電動タイプ 電動タイプ

AC 100V

リモコン

ハイルフ車

施工情報

現場直送

注 ●別途直送手数料がかかります。

お願い
■電気工事(一次配線と電源の接続)は、必ず電気工事店にご依頼ください。[P.1937参照]

P.1937



フロストグレー・ステン/ステンレスパイプ / (29+51) 23



アスールイエロー・ステン/ハイリンク / 5123



フォンセワイン・ブラック/ステンレスパイプ / 2923

納まり図 単位:mm

●装飾パネルタイプ

1台駐車用

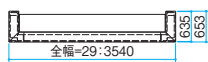

2台駐車用

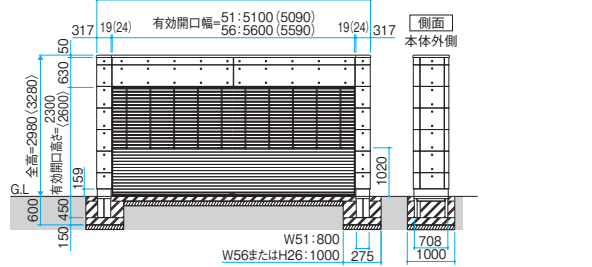
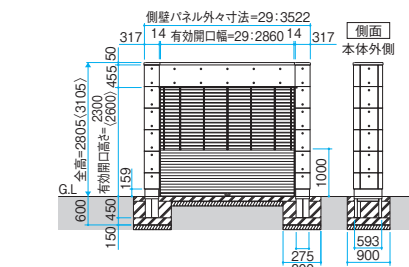
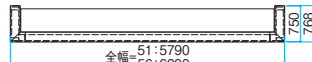

3台駐車用

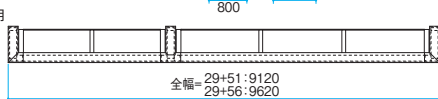

4台駐車用

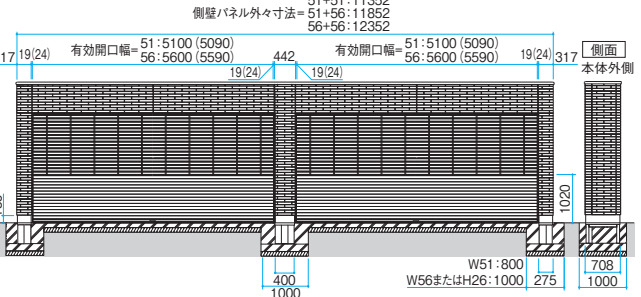
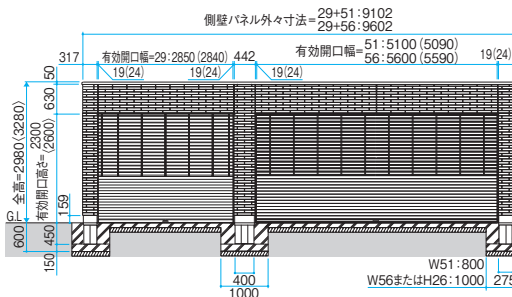
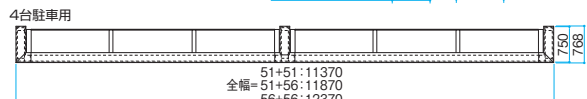

()内はアルミスラット・ハイリンクの場合、()内は有効高さ2600の場合。

1572

規格表1
(別冊)
P.767

●本商品は車庫前に設置する商品で、玄関先や通路などに人が出入りする場所で使用するものではありません。
●本商品は戸建て住宅用です。マンションや公共施設など高頻度で開閉する場所に設置されて生じた不具合は保証期間・保証内容の範囲でも有料修理となります。

表示価格には消費税、搬入費、施工費などは含まれておりません。

PAS 電動タイプセット価格表(シャッター込み)

受注生産品 納期をご確認ください。

オプション

呼称	シャッター	アルミスラット ハイリンク	ステンレスパイプ アルミパイプ	全幅	全高	有効開口幅	有効高さ
1台用	2923	¥ 2,548,400	¥ 2,576,400	3540	2805	2860	2300
	2926	¥ 3,045,800	¥ 3,076,000		3105		2600
2台用	5123	¥ 4,244,600	¥ 3,667,500	5790	2980	5100 (5090)	2300
	5126	¥ 5,210,200	¥ 4,437,400		3280		2600
	5623	¥ 4,631,400	¥ 4,154,300	6290	2980	5600 (5590)	2300
	5626	¥ 5,679,800	¥ 4,861,700		3280		2600
3台用 (1台+2台)	(29+51)23	¥ 7,474,200	¥ 6,507,100	9120	2980	2850+5100 (2840+5090)	2300
	(29+51)26	¥ 9,242,900	¥ 7,989,200		3280		2600
	(29+56)23	¥ 7,854,000	¥ 6,978,500	9620	2980	2850+5600 (2840+5590)	2300
	(29+56)26	¥ 9,745,300	¥ 8,384,400		3280		2600
4台用 (2台+2台)	(51+51)23	¥ 8,122,600	¥ 7,005,700	11370	2980	5100+5100 (5090+5090)	2300
	(51+51)26	¥ 10,045,800	¥ 8,538,300		3280		2600
	(51+56)23	¥ 8,509,500	¥ 7,492,500	11870	2980	5100+5600 (5090+5590)	2300
	(51+56)26	¥ 10,515,500	¥ 8,962,600		3280		2600
	(56+56)23	¥ 8,896,300	¥ 7,979,300	12370	2980	5600+5600 (5590+5590)	2300
	(56+56)26	¥ 10,985,100	¥ 9,386,800		3280		2600

品名	価格	摘要
1台用	間口29	¥ 79,700
	間口51	¥ 113,000
2台用	間口56	¥ 125,200
	間口29+51	¥ 194,100
3台用	間口29+56	¥ 206,300
	間口51+51	¥ 226,000
4台用	間口51+56	¥ 238,200
	間口56+56	¥ 250,400

小口キャップ含む

- ()内寸法は、アルミスラット・ハイリンクの場合を示します。
- シャッターケースの積雪が20cmを超える前に雪おろしをしてください。
- 本体組み立て工事のほかに指定サービス会社によるシャッター部取り付け工事(有料)が別途必要です。
- 本体ユニット部材は、チャーター便による現場への直接納入となります。商品代金およびシャッター取り付け工事費とは別に直送手数料がかかります。
- シャッターは、1日当たり使用回数を1~2往復で設定されています。1日の開閉回数が多い場合や、正常なご使用方法でもスラットやガイドレールなどの接触部分では自然消耗・キズ・音が発生することがあります。
- バレオ設置の際には、必要作業人数の確保または移動式クレーン車の手配が必要となります。
- 防犯上、壁スイッチは付いていません。
- シャッターの設置・メンテナンスのために家側にスペースが必要です。【施工情報P.1937参照】

COLOR

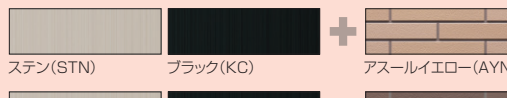
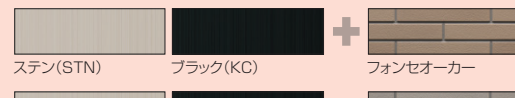
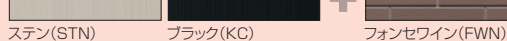
標準色	特注色
 <p>ステン(STN) ブラック(KC) フロストグレー(FG)</p>	 <p>ステン(STN) ブラック(KC) アスールオレンジ</p>
 <p>ステン(STN) ブラック(KC) アスールイエロー(AYN)</p>	 <p>ステン(STN) ブラック(KC) フォンセオーカー</p>
 <p>ステン(STN) ブラック(KC) フォンセワイン(FWN)</p>	 <p>ステン(STN) ブラック(KC) フォンセベージュ</p>

●特注色の納期・詳細については最寄りの当社支店・事業所・営業所までお問い合わせください。

シャッターボックス・レール材質一覧表

部位	材質	
シャッターボックス	アルミ形材	
レール	1台用	アルミ形材
	2~4台用	ステンレス+アルミ形材
アルミスラット・アルミパイプ ハイリンク	アルミ形材	

サイズ特注 1台用: 2000≦有効開口幅≦2860、2100≦有効開口高さ≦2600
2台用: 2900(2890)≦有効開口幅≦5600(5590)、2100≦有効開口高さ≦2600
()内はアルミスラットの場合