

# ファースト エフルージュ FIRST 大型テラス 600タイプ

建築基準法関係告示  
国土交通省 告示410号・607号・750号準拠

軽やかな意匠はそのままに、  
高品質な施工を実現。

大型のデッキ空間に対応する大型テラス屋根。  
施工現場でのシーリングを減らす技術を導入し、高品質な施工を実現しました。



独立タイプ 39-60L(梁延長8m) プラチナステン色(ポリカ屋根ふき材:トーマイマット色)



独立タイプ 39-60H  
ピュアシルバー色(ポリカ屋根ふき材:トーマイマット色)



独立タイプ 39-60L  
プラチナステン色(ポリカ屋根ふき材:トーマイマット色)

## Point 1 最大間口6mの 大サイズ

- 最大間口6m、最大出幅3.9mまでのサイズ設定により大型テラス屋根としてはもちろん、小型専用のカーポートとして提案が可能。











## Point 2 納まりバリエーション

- 通常の壁付タイプに加え、独立タイプもラインアップ。躯体に穴を開けずに設置が可能に。
- 梁延長ユニットにより、梁を最大8mまでの延長に対応。眺望、地中埋設物、動線などに配慮したプランが可能に。



## Point 3 軽快なデザインと 豊富なカラー

- コーディネート性に優れる軽快でシャープな枠デザイン。
- デザインを引き立てる豊富なカラーバリエーション。

アルミ色		ラミネート色		
 ブラウン (B1)	 カムブラック (B7)	 桑炭 (H2/W6)	 ナチュラルオーク (H2/KG)	 キャラメル チーク (H2/YF)
 プラチナステン (H2)	 ピュアシルバー (S1)	 STEIN ウォールナット (H2/YA)	 キャラメル チーク (B7/YF)	 STEIN ウォールナット (B7/YA)

●商品写真の色調は印刷により、実物と多少異なる場合があります。

WEX紹介  
ソラリアテラス屋根  
物干し

WEX紹介  
テラス  
プレインルーフ

テラス屋根  
テラス囲い

WEX紹介  
サザンテラス

WEX紹介  
テラス屋根  
レセパ  
(独立)

WEX紹介  
エフルージュ  
FIRST 大型テラス

アウトdoor  
アウトdoor

WEX紹介  
ソラリアテラス  
バルコニー  
囲い

マルチ@ルーム

詳細は「テラス屋根・バルコニー屋根」  
カタログをご覧ください。  
右記二次元コードからご確認くださいませ。



QREG28

価格表  
P.2042

納まり図  
P.2042

使用上・施工上の注意  
P.2312

## カラーバリエーション

材 質	アルミ色				複合色								
	B1 ブラウン	B7 カーンブラック	H2 プラチナステン	S1 ヒュアシルバー	JQ* ナチュラルオーク色 <small>(NEW)</small>	G1* キャナルチーク色 <small>(NEW)</small>	FV* スチンウォールナット色 <small>(NEW)</small>	4D* 桑炭/ステン					
本 体													
屋根ふき材	ポリカーボネート板	2A アースブルー				2C スモークブラック				2F トーメイマツ			
	熱線遮断 ポリカーボ ネート板	3B アースブルー(マット調)				3J クリアマツ				熱線遮断 FRP板 (DR認定品)	6K アッシュグレイ		

耐積雪性能(比重0.3)  
積雪 20cm 相当

木調色に新色追加!  
詳しくはこちらから

ナチュラルオーク色  
スチンウォールナット色



QR0019

\*印は、四方枠の中帯の色を示しています。柱・梁・前枠はプラチナステン色となります。



スチンウォールナット色 (H2/YA)

### 壁付タイプ



### 独立タイプ



## オプション

### ●別売品：屋根ふき材[参考]



○熱線遮断FRP板 DR認定のFRP板です。

### ●枯葉よけネット



雨樋部の清掃作業を軽減。

### ●水平式物干し(柱付け)



屋根下のスペースを、物干し場として活用できます。

### ●吊り下げ式 固定物干し



### ●吊り下げ式 上下可動物干し



### ●外部コンセント



○100V電源用(注1)  
100Vの電源が取れます。



○200V電源用(注1)  
電気自動車に対応した  
200Vの電源が取れます。

配線工事が必要となりますので、あらかじめ電気工事店と打ち合せを行ってください。

(注1) H2800柱には取付けできません。

### ●センサー照明L9型



侵入者に連続フラッシュで警告します。

### ●柱カバー(注2)



柱へのキズを軽減。  
(注2) 梁延長時には取付けできません。

### 環境配慮型商品

#### ●雨水タンク



テラス屋根のたて樋から流れ落ちる雨水を貯水できます。

### ●カーポート用ダウンライト



夜間のテラス空間やカーポート、エントランスを華やかに演出するダウンライトです。

DC24Vを追加し、提案の幅が広がります。

### ダウンライト照明仕様



	LED照明仕様	
	AC100V	DC24V
入力電圧	AC100V	DC24V
入力電流	12mA	72mA
消費電力	1.2W	1.8W
発光色	電球色相当(2700K)	
全光束	53lm	125lm
ビーム角	110°	

\*AC100Vは有資格者による電気工事が必要です。

\*調光操作はできません。

配線工事が必要となりますので、あらかじめ電気工事店と打ち合せを行ってください。

WEX紹介  
ソラリアテラス屋根  
物干し

WEX紹介  
プレインテラス  
テラス屋根

WEX紹介  
テラス屋根  
テラス囲い

WEX紹介  
サザンテラス

WEX紹介  
レセパ  
テラス屋根(独立)

WEX紹介  
エフルージュ  
FIRST 大型テラス

WEX紹介  
アウトテラス

WEX紹介  
ソラリアテラス  
バルコニー囲い

WEX紹介  
マルチ@テラス

# ファースト エフルージュ FIRST 大型テラス

## 屋根ふき材

### ●ポリカーボネート板

アクリル板に比べ、約20倍衝撃に強く、弾力に富んだ素材です。また、有害な紫外線をほぼ100%カットします。

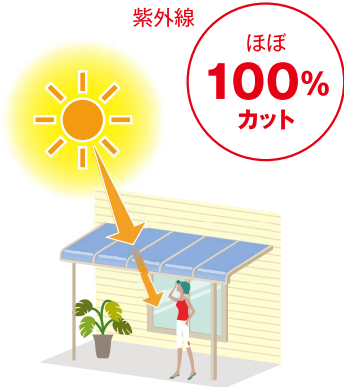
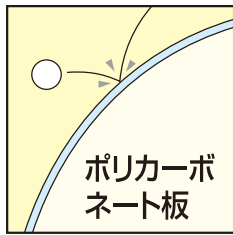

強度  
アクリル板の  
約**20倍**

### ●熱線遮断ポリカーボネート板

ポリカーボネート板の耐衝撃性はそのままに、熱による屋根下温度の上昇を防ぎます。冷房効率もグッと上がります。

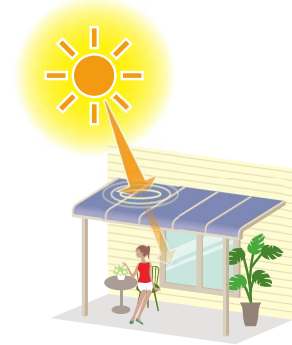
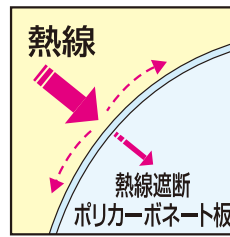

冷房負荷率(直射日光下を100%とした場合)

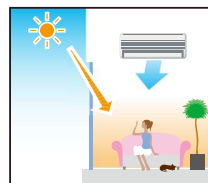

100%  
直射日光下

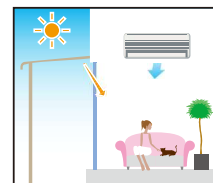

70%  
熱線遮断ポリカーボネート板

※テラス屋根: 関東間/ 間口2間×奥行4尺・ 南面取付時  
※表中の数字は、7~9月において、室内27℃を保つようにエアコンを使用した場合の解析値。(製品の保証値ではありません)

DW認定品 DR認定品※ ※熱線遮断FRP板のみ

材質	ポリカーボネート板			熱線遮断ポリカーボネート板		熱線遮断FRP板 (DR認定品)
	アースブルー	スモークブラウン	トーマイマット	アースブルー(マット)	クリアマット	アッシュグレイ(6K)
商品色						
カラーイメージ	見上げた場合 	見上げた場合 	見上げた場合 	見上げた場合 	見上げた場合 	見上げた場合 
	見下ろした場合 	見下ろした場合 	見下ろした場合 	見下ろした場合 	見下ろした場合 	見下ろした場合 
明るさ可視光線透過率	26%	28%	85%	17%	80%	27%
熱線カット率	40%	38%	16%	55%	35%	70%
UV(紫外線)カット率	約100%	約100%	約100%	約100%	約100%	約100%

※国土交通大臣認定番号は、当社営業窓口にお問い合わせください。  
※一部の商品で屋根ふき材の製造メーカーが異なるケースがあります。上記の数値は目安とお考えください。

### ●風への対応

エフルージュ大型テラスの耐風圧強度は基準風速を基に算出しています。(地表面粗度区分Ⅲ地域で算出)  
基準風速  $V_0 = 40\text{m/s}$  の地域までご使用いただけます。

※建築基準法告示

1454号の区分を画像化したもの  
(注)気象庁発表の風速40m/s以下でも設置条件や設置場所により実風速がそれ以上になることがあります。その場合は破損する可能性がありますのでご了承ください。



### ●雪への対応

積雪20cmの地域までご使用いただけます。

最深積雪(年)  
(1991年~2020年の平年値)  
参照:メッシュ平年値2020 最深積雪(年)  
Maximum depth of snow cover / Annual  
出典:気象庁ホームページ

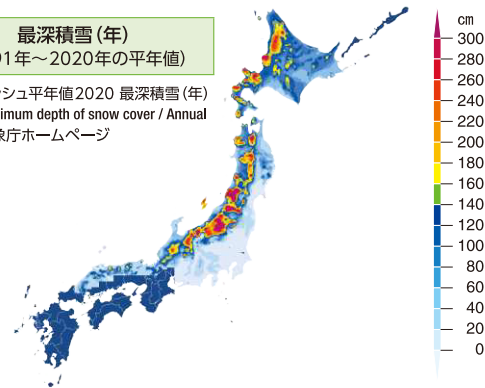

●商品写真の色調は印刷により、実物と多少異なる場合があります。

詳細は「テラス屋根・バルコニー屋根」カタログをご覧ください。右記二次元コードからご確認ください。



QREG28

商品特長  
P.2038

価格表  
P.2042

納まり図  
P.2042

使用上・施工上のご注意  
P.2312

## 暮らしを豊かにするさまざまな提案例

### ● 車庫・ファサード提案

○壁付タイプ ・狭小敷地（縦列駐車）の車庫とアプローチ一体提案



### ● 庭まわり提案

○壁付タイプ ・大きな間口のデッキ空間に最適  
・大型ながら軽快なデザインを実現



○独立タイプ ・住宅の外壁に穴を開けずに設置が可能  
・延長梁により室内からの眺望も確保



## 特長

### ● シーリングレスキャップ

日本特許取得済

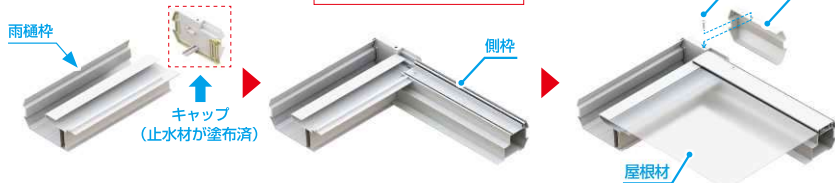

・キャップを雨樋枠に取付け

・側枠を取付け

・屋根材、押え材、カバーを取付け

止水材が予め塗布されているキャップを雨樋枠に取付け、側枠や屋根材の組立て後に、カバーを取付けるため、キャップのシーリングは必要ありません。

### ● 清掃性に配慮



雨や風で樋に詰まった葉なども簡単に取り除けるように、たて樋上部には、ゴミ出しエルボを採用しています。

### ● ドレイン・穴塞ぎキャップの防水ねじ固定

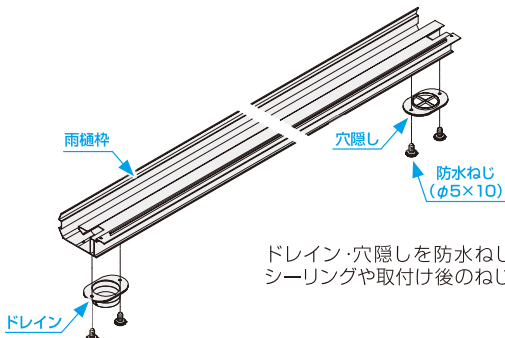

ドレイン・穴隠しを防水ねじで取付けることで、取付け前のシーリングや取付け後のねじ部のシーリングをなくしました。

（WEX紹介）  
ソラリアテラス屋根  
物干し

（WEX紹介）  
プレインソラ  
テラス

テラス屋根・  
テラス囲い

（WEX紹介）  
サザンテラス

（WEX紹介）  
レセバ  
テラス屋根（独立）

（WEX紹介）  
エフルージュ  
FIRST 大型テラス

アウトールーフ

（WEX紹介）  
ソラリアテラス  
囲い・  
マルチ@ルーム

（WEX紹介）  
マルチ@ルーム

# テラス屋根 エフルージュ FIRST 大型テラス

材 質	アルミ色				複合色						
	B1 ブラウン	B7 カムブラック	H2 プラチナステン	S1 ヒュアシルバー	JQ ※1 ナチュラルオークスチ	B7 ※1 キャラメルチョコスチ	PV ※1 ダークオークスチ	4D ※1 薬炭/ステン	4F ※1 キャラメルチョコスチ	WQ ※1 ダークオークスチ	
本 体	アルミ形材										
屋 根 ふき材 ※2	ポリカーボネート板 熱線遮断ポリカーボネート板				2A アースブルー		2C スモークブラウン		2F トーメイマツ		
					3B アースブルー(マット)		3J クリアマット				

※1：四角枠の中帯の色を示しています。中帯以外の色はプラチナステン色またはカムブラック色となります。  
 ※2：屋根ふき材には、熱線遮断FRP板（DR認定品）もご用意しています。詳しくは、当社営業窓口にお問い合わせください。

## 壁付タイプ

タイプ 間口呼称 柱芯々寸法 間口(D)	単 体							
	48		51		54		60	
柱芯々寸法	4,683		4,965		5,283		5,883	
間口(D)	4,838		5,120		5,438		6,038	
商品色	B1・B7・H2・S1		JQ・51・PV・4D・4F・WQ		B1・B7・H2・S1		JQ・51・PV・4D・4F・WQ	
記 号	JTC-K3048MV-■		JTC-K3051MV-■		JTC-K3054MV-■		JTC-K3060MV-■	
ポリカーボネート	¥ 576,900	¥ 615,100	¥ 610,200	¥ 648,400	¥ 615,400	¥ 653,700	¥ 650,500	¥ 690,500
熱線遮断ポリカーボネート	¥ 581,300	¥ 619,500	¥ 615,200	¥ 653,400	¥ 620,300	¥ 658,600	¥ 656,000	¥ 696,000
記 号	JTC-K3048LV-■		JTC-K3051LV-■		JTC-K3054LV-■		JTC-K3060LV-■	
ポリカーボネート	¥ 593,100	¥ 631,300	¥ 626,400	¥ 664,600	¥ 631,600	¥ 669,900	¥ 666,700	¥ 706,700
熱線遮断ポリカーボネート	¥ 597,500	¥ 635,700	¥ 631,400	¥ 669,600	¥ 636,500	¥ 674,800	¥ 672,200	¥ 712,200
記 号	JTC-K3548MV-■		JTC-K3551MV-■		JTC-K3554MV-■		JTC-K3560MV-■	
ポリカーボネート	¥ 621,500	¥ 666,000	¥ 660,100	¥ 704,600	¥ 665,300	¥ 709,900	¥ 706,000	¥ 752,100
熱線遮断ポリカーボネート	¥ 626,300	¥ 670,800	¥ 665,700	¥ 710,200	¥ 670,700	¥ 715,300	¥ 712,000	¥ 758,100
記 号	JTC-K3548LV-■		JTC-K3551LV-■		JTC-K3554LV-■		JTC-K3560LV-■	
ポリカーボネート	¥ 637,700	¥ 682,200	¥ 676,300	¥ 720,800	¥ 681,500	¥ 726,100	¥ 722,200	¥ 768,300
熱線遮断ポリカーボネート	¥ 642,500	¥ 687,000	¥ 681,900	¥ 726,400	¥ 686,900	¥ 731,500	¥ 728,200	¥ 774,300
記 号	JTC-K3948MV-■		JTC-K3951MV-■		JTC-K3954MV-■		JTC-K3960MV-■	
ポリカーボネート	¥ 671,200	¥ 715,500	¥ 716,200	¥ 760,500	¥ 720,600	¥ 765,000	¥ 766,000	¥ 812,200
熱線遮断ポリカーボネート	¥ 677,200	¥ 721,500	¥ 722,900	¥ 767,200	¥ 727,400	¥ 771,800	¥ 773,500	¥ 819,700
記 号	JTC-K3948LV-■		JTC-K3951LV-■		JTC-K3954LV-■		JTC-K3960LV-■	
ポリカーボネート	¥ 687,400	¥ 731,700	¥ 732,400	¥ 776,700	¥ 736,800	¥ 781,200	¥ 782,200	¥ 828,400
熱線遮断ポリカーボネート	¥ 693,400	¥ 737,700	¥ 739,100	¥ 783,400	¥ 743,600	¥ 788,000	¥ 789,700	¥ 835,900

WDC0001N25

## ■エフルージュ 壁付タイプ

### ■姿図

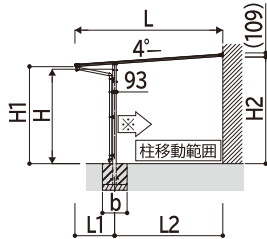
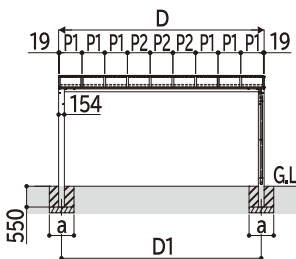
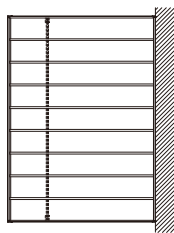

### ■基礎寸法表

間口 呼称	奥行 呼称	独立基礎			土間コンクリート考慮基礎		
		地耐力(kN/m <sup>2</sup> )			地耐力(kN/m <sup>2</sup> )		
		30	50	100	30	50	100
	a-b	a-b	a-b	a-b	a-b	a-b	a-b
48	30	700	650	650	500	500	500
	35	800	700	700	500	500	500
	39	850	750	750	550	550	550
	30	750	650	650	500	500	500
51	35	850	750	750	550	550	550
	39	900	800	800	600	600	600
	30	800	700	700	500	500	500
	35	900	800	750	550	550	550
54	39	950	850	800	600	600	600
	30	900	800	700	500	500	500
	35	1000	900	800	600	600	600
	39	1050	950	850	650	650	650

### ■柱移動寸法表

奥行呼称	※
30	550
35	150
39	100

### ■製品寸法表

間口 呼称	奥行 呼称	高さ 呼称	D	D1	L	L1	L2	P1	P2	H	H1	H2
48	30	25	4838	4683	3011	400	2611	600	494	2500	2617	2808
					3511	800	2711				2589	2815
					3911	1050	2861				2571	2825
					3011	400	2611				2617	2808
51	35	25	5120	4965	3511	800	2711	600	494	2500	2589	2815
					3911	1050	2861				2571	2825
					3011	400	2611				2617	2808
					3511	800	2711				2589	2815
54	39	25	5438	5283	3911	1050	2861	600	494	2500	2571	2825
					3011	400	2611				2617	2808
					3511	800	2711				2589	2815
					3911	1050	2861				2571	2825
60	30	25	6038	5883	3011	400	2611	600	494	2500	2617	2808
					3511	800	2711				2589	2815
					3911	1050	2861				2571	2825
					3011	400	2611				2617	2808

・H=2800の場合、H,H1,H2,H3は300足した寸法にしてください。

寸法図：(単位mm)

WEX紹介  
ソラリアテラス屋根

WEX紹介  
プレインルーフ

WEX紹介  
サザンテラス

WEX紹介  
レセパ

WEX紹介  
エフルージュ

WEX紹介  
アウトルーフ

WEX紹介  
バルコニー

WEX紹介  
マルチ@ルーム

詳細は「テラス屋根/バルコニー屋根」カタログをご覧ください。  
右記二次元コードからご確認ください。



QREG28

商品特長  
P.2038

使用上・施工上のご注意  
P.2312

発注例	商品色	タイプ	高さ(H)	屋根ふき材
B1: ブラウン	4D: 炭炭/ステン	M: 2,500mm	2A: ポリカーボネート板-アースブルー	
B7: カムブラック	JQ: ナチュラルオーク/ステン	L: 2,800mm	2C: ポリカーボネート板-スモークブラウン	
H2: フラチナステン	S1: キャラメルチーク/ステン		2F: ポリカーボネート板-トーマスメイト	
S1: ヒュアシルバー	PV: ステインウォールナット/ステン		3B: 熱線遮断ポリカーボネート板-アースブルー+マット仕上げ	
			3J: 熱線遮断ポリカーボネート板-クリアマット	

## 独立タイプ

耐積雪性能	奥行呼称	柱芯タテ方	タイプ	単体								
				間口呼称		間口(D)						
				48	51	54	60					
積雪30cm相当(30/35/39)	30	2,197	2,997	商品色	B1・B7・H2・S1	JQ・S1・PV・4D・4F・WQ	B1・B7・H2・S1	JQ・S1・PV・4D・4F・WQ	B1・B7・H2・S1	JQ・S1・PV・4D・4F・WQ	B1・B7・H2・S1	JQ・S1・PV・4D・4F・WQ
				記号	JTC-D3048MV-■	JTC-D3051MV-■	JTC-D3054MV-■	JTC-D3060MV-■				
		2,500	ポリカーボネート	¥ 683,500	¥ 733,300	¥ 693,500	¥ 744,700	¥ 699,200	¥ 752,500	¥ 772,600	¥ 829,300	
		熱線遮断ポリカーボネート	¥ 687,900	¥ 737,700	¥ 698,500	¥ 749,700	¥ 704,100	¥ 757,400	¥ 778,100	¥ 834,800		
		2,800	ポリカーボネート	¥ 783,500	¥ 833,300	¥ 793,500	¥ 844,700	¥ 799,200	¥ 852,500	¥ 872,600	¥ 929,300	
		熱線遮断ポリカーボネート	¥ 787,900	¥ 837,700	¥ 798,500	¥ 849,700	¥ 804,100	¥ 857,400	¥ 878,100	¥ 934,800		
	35	2,447	3,497	記号	JTC-D3548MV-■	JTC-D3551MV-■	JTC-D3554MV-■	JTC-D3560MV-■				
				2,500	ポリカーボネート	¥ 725,400	¥ 783,500	¥ 738,500	¥ 798,000	¥ 744,200	¥ 805,800	¥ 820,900
		熱線遮断ポリカーボネート	¥ 730,200	¥ 788,300	¥ 744,100	¥ 803,600	¥ 749,600	¥ 811,200	¥ 826,900	¥ 891,800		
		2,800	ポリカーボネート	¥ 825,400	¥ 883,500	¥ 838,500	¥ 898,000	¥ 844,200	¥ 905,800	¥ 920,900	¥ 985,800	
		熱線遮断ポリカーボネート	¥ 830,200	¥ 888,300	¥ 844,100	¥ 903,600	¥ 849,600	¥ 911,200	¥ 926,900	¥ 991,800		
		39	2,547	3,897	記号	JTC-D3948MV-■	JTC-D3951MV-■	JTC-D3954MV-■	JTC-D3960MV-■			
	2,500				ポリカーボネート	¥ 800,200	¥ 858,900	¥ 825,200	¥ 885,300	¥ 830,100	¥ 892,300	¥ 917,000
	熱線遮断ポリカーボネート		¥ 806,200	¥ 864,900	¥ 831,900	¥ 892,000	¥ 836,900	¥ 899,100	¥ 924,500	¥ 990,100		
	2,800		ポリカーボネート	¥ 900,200	¥ 958,900	¥ 925,200	¥ 985,300	¥ 930,100	¥ 992,300	¥1,017,000	¥1,082,600	
	熱線遮断ポリカーボネート		¥ 906,200	¥ 964,900	¥ 931,900	¥ 992,000	¥ 936,900	¥ 999,100	¥1,024,500	¥1,090,100		

WDT0002N25

## ■エフルージュ 独立タイプ

### ■姿図

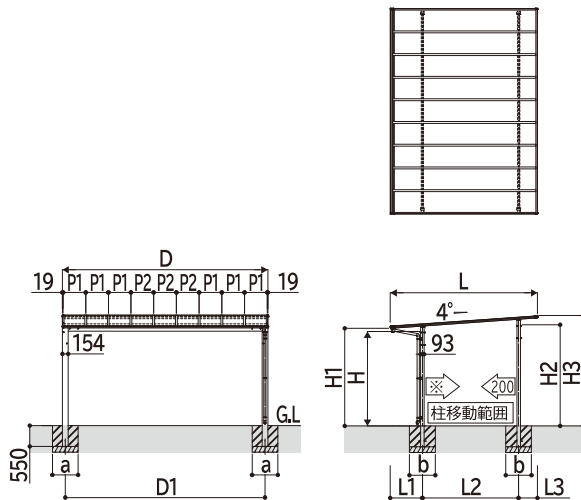

### ■基礎寸法表

間口呼称	奥行呼称	独立基礎			土間コンクリート考慮基礎		
		地耐力(kN/m <sup>2</sup> )			地耐力(kN/m <sup>2</sup> )		
		30	50	100	30	50	100
48	30	700	600	600	500	500	500
	35	750	650	650			
	39	800	700	700			
	30	750	600	600			
51	35	800	650	650	500	500	500
	39	850	700	700			
	30	750	650	650			
	35	850	700	700			
54	35	850	700	700	500	500	500
	39	900	750	750			
	30	850	700	700			
	35	900	800	800			
60	35	900	800	800	550	550	550
	39	950	850	850			

### ■柱移動寸法表

奥行呼称	※
30	900
35	600
39	350

### ■製品寸法表

間口呼称	奥行呼称	高さ呼称	D	D1	L	L1	L2	L3	P1	P2	H	H1	H2	H3	
48	30	25	4838	4683	2997	300	2197	500	600	600	600	2500	2624	2654	2897
	35				3497	550	2447						2606	2671	2914
	39				3897	850	2547						2585	2678	2921
51	30	25	5120	4965	2997	300	2197	500	600	600	600	2500	2624	2654	2897
	35				3497	550	2447						2606	2671	2914
	39				3897	850	2547						2585	2678	2921
54	30	25	5438	5283	2997	300	2197	500	600	600	600	2500	2624	2654	2897
	35				3497	550	2447						2606	2671	2914
	39				3897	850	2547						2585	2678	2921
60	30	25	6038	5883	2997	300	2197	500	600	600	600	2500	2624	2654	2897
	35				3497	550	2447						2606	2671	2914
	39				3897	850	2547						2585	2678	2921

・H=2800の場合、H,H1,H2,H3は300足した寸法にしてください。

寸法図：(単位mm)

WEX紹介  
ソラリアテラス屋根

物干し

WEX紹介  
プレインソラ

テラス屋根・  
テラス囲い

WEX紹介  
サザンテラス

WEX紹介  
レセパ  
テラス屋根(独立)

WEX紹介  
エフルージュ  
FIRST 大型テラス

アウトタールー

WEX紹介  
ソラリアテラス  
バルコニー囲い

WEX紹介  
マルチ@ルーム