

ルシアス シンプル スクリーンフェンス

ルシアス スクリーンフェンスS01型～S06型・S08型

リレーリア
フェンス

フスクリーン
フェンス

ルシアス・
シンプル
スクリーンフェンス

最大高さ
2300mm
控え柱不要の
柱2mピッチ

※耐風圧性能42m/s
相当仕様は、柱1m
ピッチです。

自立建て施工・最大2300mm



S01型 T230 プラチナステン色

■エンドキャップ

エンドキャップ

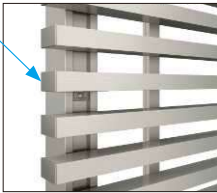

■直線継手

直線継手

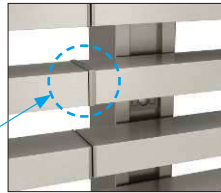

自立建て施工 (独立基礎納まり) 用柱

控え柱は不要。
家屋側からはすっきり
した見映えです。

□66×78のアルミ形材の
柱には家屋側の控え柱が不
要です。すっきりした内観を
演出します。



□66×78

S01型・S03型～S05型90°コーナー納まり (出隅)

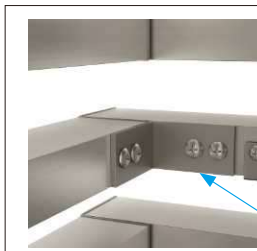

格子固定金具での連結により、コーナー
部の柱は1本にて施工していただけます
(写真はS01型の場合)。

※出隅・90°コーナー納まり以外の納まりでは、目
隠しコーナー継手をご使用ください。

格子固定金具

S02型90°コーナー納まり (出隅)

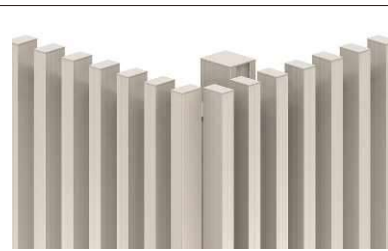

連続性のあるコーナー
部に仕上げる格子付き
コーナー継手です。

※出隅・90°コーナー納まり
以外の納まりでは、目隠し
コーナー継手をご使用く
ださい。

目隠しコーナー継手

コーナー部のすき間を隠しながら、出隅・入隅納まりにも対応するコーナー継手です。



デザイン別対応角度一覧

	S01型	S02型	S03型	S04型	S05型	S06型	S08型
出隅	90°～180°	90°～180°	90°～180°	90°～180°	90°～180°	90°～180°	90°～180°
入隅	180°～300°	180°～235°	180°～300°	180°～270°	180°～300°	180°～300°	180°～300°

●この商品は、転落してケガをするおそれのある場所には、設置できません (▶P.2319)。
●商品写真の色調は印刷により、実物と多少異なる場合があります。
●寸法の表記はミリ(mm)単位です。特筆しないかぎり1mm単位にまとめて表記しております。

ロシアスクリーンフェンスS01型～S06型・S08型 サイズバリエーション

■S01型～S06型・S08型の場合 (写真はS02型)

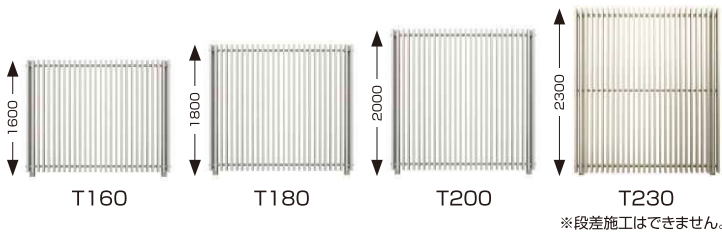

■S05型の場合

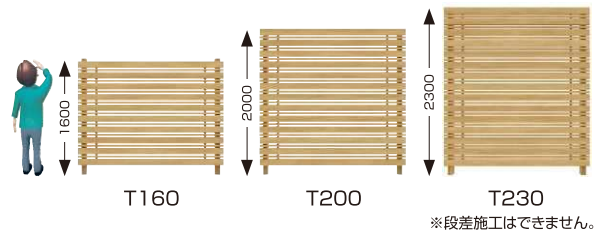

単位: mm

段差施工が可能

S01型～S05型については、T230を除く異なる高さ同士の連続施工が可能です。その際必要となる金具・継手の必要数については、本体のデザイン・組合せる内容により異なりますので、下表にてご確認ください。

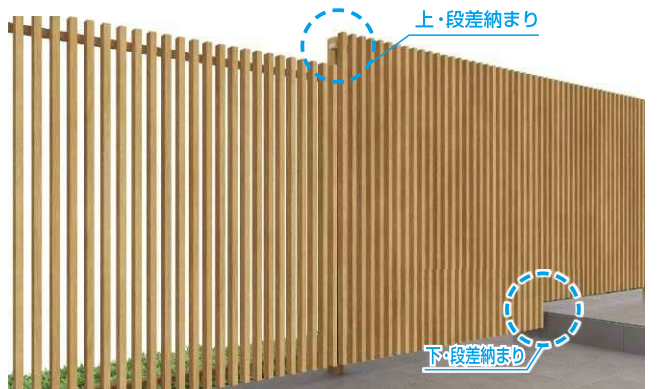

写真はS02型 (左: T180 / 中央: T200 / 右: T180) ナチュラルオーク色

オプション: フェンス下すき間隠し(134)

フェンス下部のすき間を遮り、ペットのくぐり抜けを抑制します。

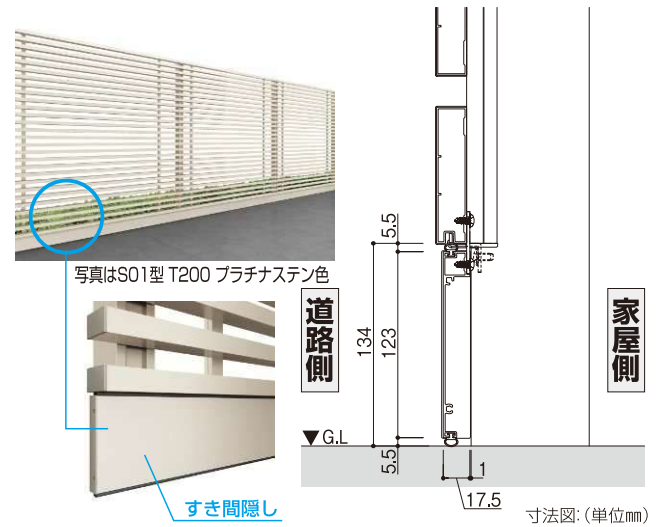

段差施工納まりがM力所ある場合の手配要領について

■S01、S03、S05型では、段差部分に [格子固定金具] が必要となります。

Nスパン : 単体セット + (連結セット × (N - 1)) + 格子固定金具

※格子固定金具は、本体のデザイン・組合せる高さ・上/下により必要手配数が異なります。さらに上/下、段差納まりの違いにより必要手配数が異なります。下表の手配要領にてご確認ください。また、格子固定金具の価格については、各本文ページにてご確認ください。

●デザイン別 [格子固定金具] 手配表

デザイン	高さ組合せ内容		S01用格子固定金具				S03・S05用格子固定金具				
			2個入		3個入		2個入		3個入		
			連結側	柱側	上・段差納まり		下・段差納まり		上・段差納まり		下・段差納まり
S01型	1600	1800	—	M	M	—	—	—	—	—	—
	1600	2000	—	M	M	—	—	—	—	—	—
	1800	2000	2M	—	M	—	—	—	—	—	—
S03型	1600	1800	—	M	M	—	—	—	—	—	—
	1600	2000	—	M	M	—	—	—	—	—	—
S05型	1800	2000	2M	—	M	—	—	—	—	—	—
	1600	2000	—	M	—	—	—	—	—	—	—

本体スパン数: N=1・2・3…

上/下・段差納まり数: M=1・2・3…

■S02、S04型では段差部分に [段差施工用継手] が必要となります。

Nスパン : 単体セット + (連結セット × (N - 1)) + 段差施工用継手

※段差施工継手は、本来のデザイン+組合せる高さの違いにより手配内容が異なります。下表にてご確認ください。

●デザイン別 [段差施工用継手] 手配表

デザイン	高さ	段差施工用継手	
		S02型用	S04型用
S02型	1600	M	—
	1800	M	—
	2000	M	—
S04型	1600	—	M
	1800	—	M
	2000	—	M

本体スパン数: N=1・2・3…

▶上・段差納まりとは

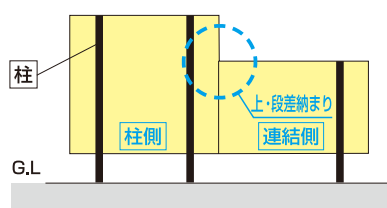

▶下・段差納まりとは

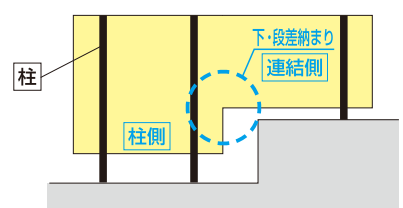

ロシアス シンプレオ スクリーンフェンス

ロシアス スクリーンフェンスS01型～S06型・S08型 拾い出し要領

■直線のみ施工の場合の手配要領について

1スパン : 単体セット×1

Nスパン : 単体セット+連結セット×(N-1)

●1スパンの場合

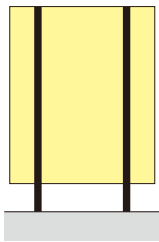

●Nスパンの場合

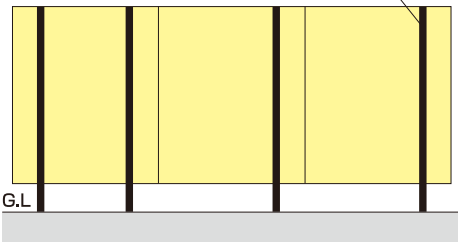

■目隠しコーナー継手納まりがM力所ある場合

Nスパン : 単体セット+連結セット×(N-M-1) + M×

(単体セット-エンドキャップ+目隠しコーナー継手)

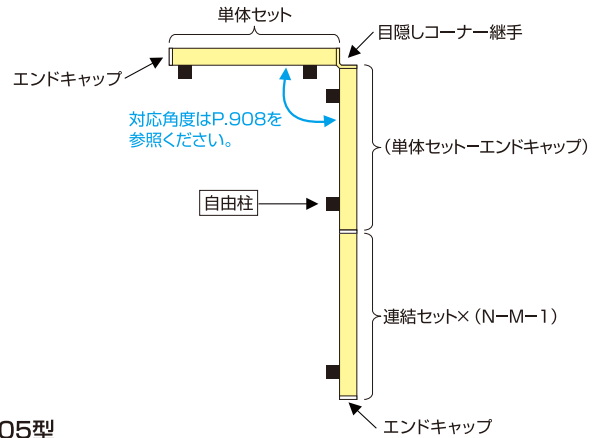

■S01型・S03型～S05型

90°コーナー納まりがM力所ある場合の手配要領について

Nスパン : 単体セット+連結セット×(N-M-1) + M×

(連結セット-直線継手+エンドキャップ) + 格子固定金具※

※格子固定金具は、本体のデザイン・高さ・コーナーの数により必要手配数が異なります。下表の手配要領にてご確認ください。

また、入隅・90°コーナー納まりの場合は、各独立の施工としてください。

●デザイン別【格子固定金具】手配表

デザイン	高さ (mm)	格子固定金具			
		S01型・S04型用		S03型・S05型用	
		2個入	3個入	2個入	3個入
S01型	1600	2M	—	—	—
	1800	M	M	—	—
	2000	M	M	—	—
	2300	M	M	—	—
S03型	1600	—	—	2M	—
	1800	—	—	M	M
	2000	—	—	M	M
	2300	—	—	M	M
S04型	全サイズ	—	M	—	—
S05型	1600	—	—	2M	—
	2000	—	—	M	M
	2300	—	—	M	M

本体スパン数 : N=1・2・3… (右図では3スパン)

コーナー数 : M=1・2・3… (右図では1カ所)

■S01型～S05型

90°コーナー納まり手配時、セット内部品

下記の内容で部品の手配が必要となります。

デザイン別 セット内部品	価格	T160		T180		T200		T230	
		単体 包装数	連結用 包装数	単体 包装数	連結用 包装数	単体 包装数	連結用 包装数	単体 包装数	連結用 包装数
S01型	エンドキャップ 4個入	¥1,300	2個	1個	1個	1個	1個	1個	1個
	6個入	¥1,900		1個	1個	1個	1個	1個	1個
	直線継手 2個入	¥1,500	2個	1個	1個	1個	1個	1個	1個
S02型	3個入	¥2,300		1個	1個	1個	1個	1個	1個
	直線継手 2個入	¥1,500	1個	1個	1個	1個	1個	1個	1個
	3個入	¥2,300							1個
S03型	エンドキャップ 8個入	¥2,400	1個	1個	1個	1個	1個	1個	1個
	10個入	¥2,900		1個	1個	1個	1個	1個	1個
	直線継手 4個入	¥2,900	1個	1個	1個	1個	1個	1個	1個
S04型	5個入	¥3,700		1個	1個	1個	1個	1個	1個
	エンドキャップ 6個入	¥1,900	1個	1個	1個	1個	1個	1個	1個
	直線継手 3個入	¥2,300	1個	1個	1個	1個	1個	1個	1個
S05型	エンドキャップ 8個入	¥2,400	1個						
	10個入	¥2,900				1個	1個	1個	1個
	直線継手 4個入	¥2,900	1個						
	5個入	¥3,700							1個

■S02型

90°コーナー納まりがM力所ある場合の手配要領について

Nスパン : 単体セット+連結セット×(N-M-1) + M× (連結セット-直線継手) + 格子付きコーナー継手※

※格子付きコーナー継手には、コーナー部で使用するエンドキャップ2個が同梱されています。

また、入隅・90°コーナー納まりの場合は、各独立の施工としてください。

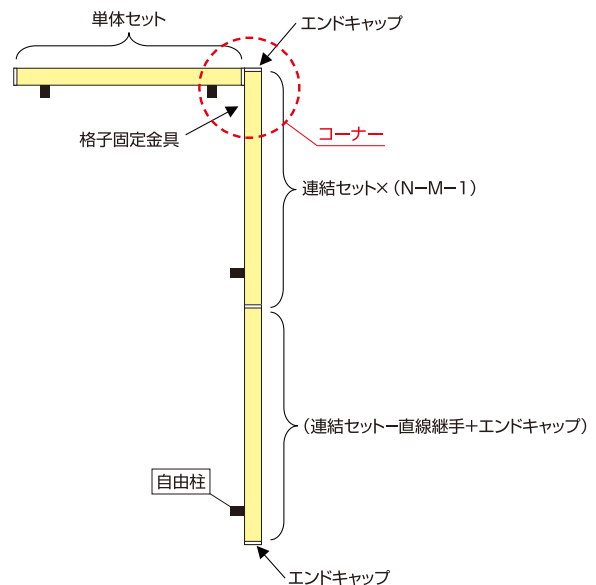
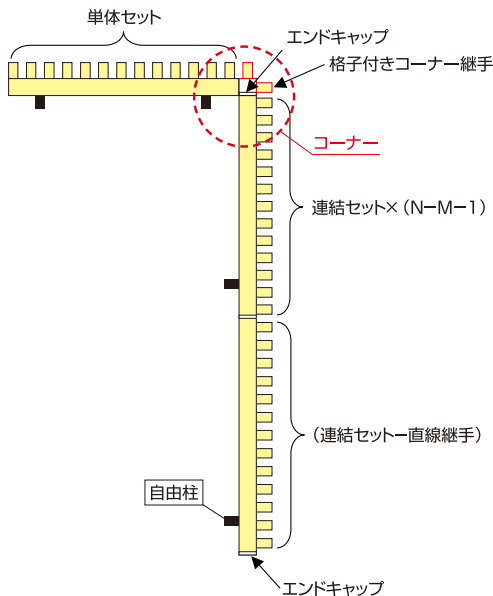

- この商品は、転落してケガをするおそれのある場所には、設置できません(▶P.2319)。
- 商品写真の色調は印刷により、実物と多少異なる場合があります。
- 掲載価格は部材標準販売価格です。消費税、ガラス組込み商品を除くガラス代、組立費および搬入費、現場配送費、施工費、装飾品等は含まれていません。
- 寸法の表記はミリ(mm)単位です。特筆しないかぎり1mm単位にまとめて表記しております。

ルシアス スクリーンフェンスS07型



T190 キャラメルチーク色〔笠木なし〕



端柱
フェンス端部がすっきり納まります。



中柱
表裏のない施工ができます。



90°専用角柱
コーナーをすっきり納める、90°専用角柱です。

ルシアス スクリーンフェンスS07型 拾い出し要領

■直線のみ施工の場合

1スパン : 単体セット×1

Nスパン : 単体セット+連結セット×(N-1)

●1スパンの場合

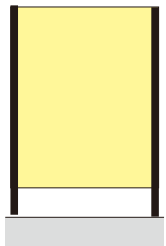

●Nスパンの場合

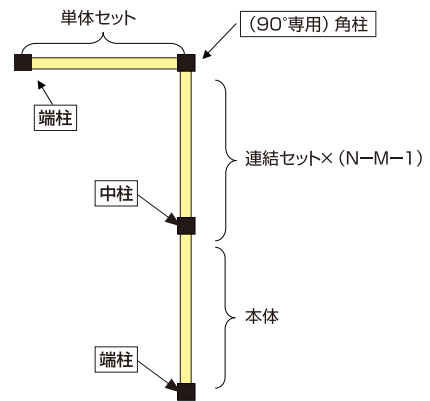
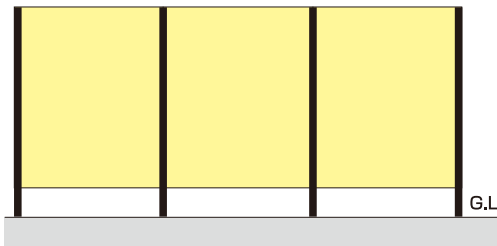

■90°コーナー納まりがMカ所ある場合

Nスパン : 単体セット+連結セット×(N-M-1) + M×(本体+90°専用角柱+柱キャップ)

オプション：フェンス下すき間隠し(80)

フェンス下部のすき間を遮り、ペットのくぐり抜けを抑制します。



写真はS07型 T190 キャラメルチーク色

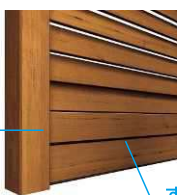

すき間隠し

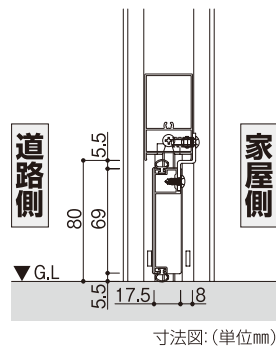

S07型専用オプション：化粧笠木



化粧笠木が水平ラインを強調し、意匠面で高級感を醸し出します。

ルシアス シンプル スクリーンフェンス

ルシアス スクリーンフェンスYS2HS型・YS3FS型・YM1FS型

リレーリア
フェンス

フスクリーン
フェンス

ルシアス・
シンプル
スクリーンフェンス

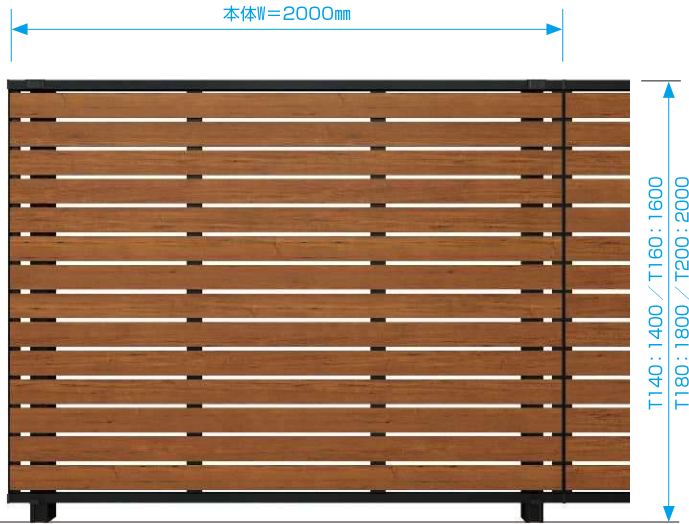

YS3FS型 T160



エンドキャップ
本体端部の化粧カバーとして
使用します。



自由柱
□66×78のアルミ型材の柱
には、控え柱は不要です。



目隠しコーナー継手
コーナー部のすき間を隠しな
がら、60°～300°まで微調整
できます。

ルシアス スクリーンフェンスYS2HS型・YS3FS型・YM1FS型 拾い出し要領

■直線のみ施工の場合

1スパン : 単体セット×1

Nスパン : 単体セット+連結セット×(N-1)

●1スパンの場合

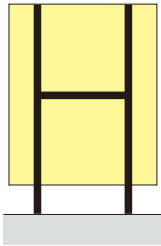

●Nスパンの場合

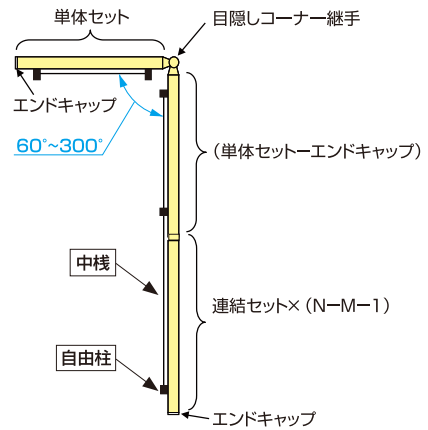
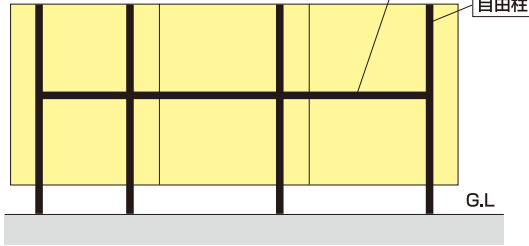

■コーナー納まりがM力所ある場合

Nスパン : 単体セット+連結セット×(N-M-1) + M×(単体セット-エンドキャップ+目隠しコーナー継手)

オプション：フェンス下すき間隠し(80)

フェンス下部のすき間を遮り、ペットのくぐり抜けを抑制します。

偏芯基礎納まり

柱を基礎端部から最小80mmまで偏芯させて設置することが可能です。



YS3FS型 T160



すき間隠し

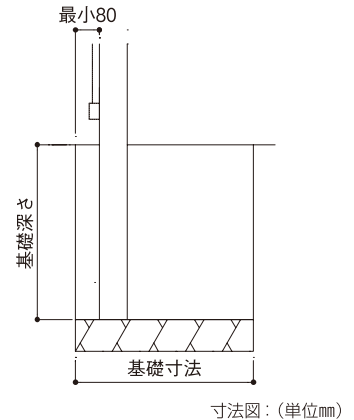
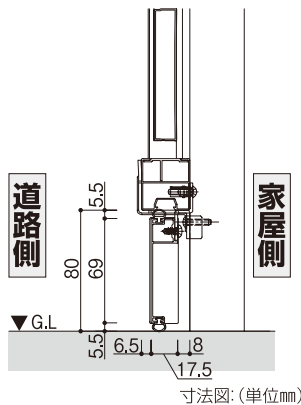

●この商品は、転落してケガをするおそれのある場所には、設置できません(▶P.2319)。
●商品写真の色調は印刷により、実物と多少異なる場合があります。
●寸法の表記はミリ(mm)単位です。特筆しないかぎり1mm単位にまとめて表記しております。

シンプレオ スクリーンフェンスYS3S型・YL1S型・YM1S型

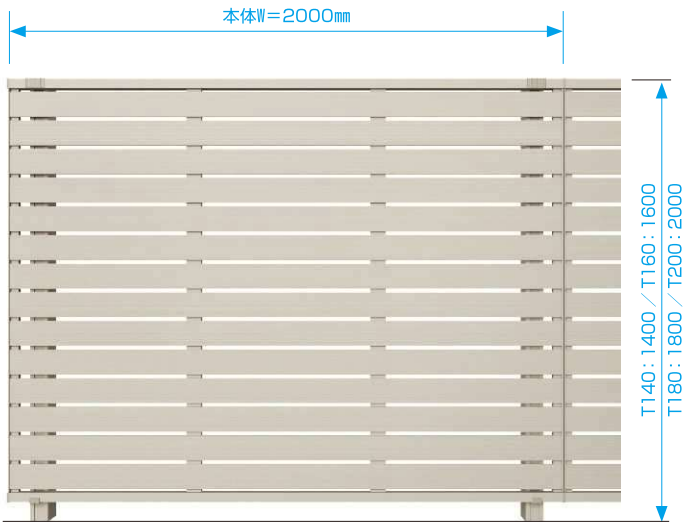

YS3S型 T160



エンドキャップ
本体端部の化粧カバーとして使用します。



自由柱
□66×78のアルミ型材の柱には、控え柱は不要です。



目隠しコーナー継手
コーナー部のすき間を隠しながら、60°～300°まで微調整できます。

シンプレオ スクリーンフェンスYS3S型・YL1S型・YM1S型 拾い出し要領

■直線のみ施工の場合

1スパン : 単体セット×1

Nスパン : 単体セット+連結セット×(N-1)

●1スパンの場合

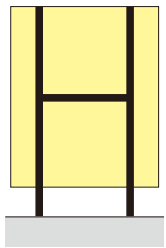

●Nスパンの場合

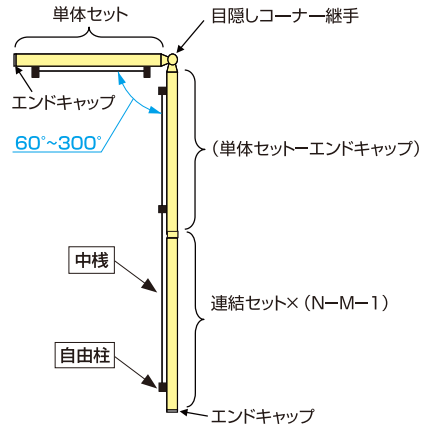
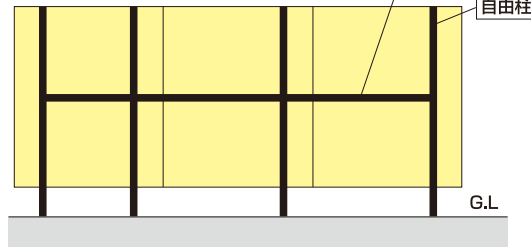

■コーナー納まりがM力所ある場合

Nスパン : 単体セット+連結セット×(N-M-1) + M×(単体セット-エンドキャップ+目隠しコーナー継手)

オプション：フェンス下すき間隠し(80)

フェンス下部のすき間を遮り、ペットのくぐり抜けを抑制します。



YS3S型 T160



偏心基礎納まり

柱を基礎端部から最小80mmまで偏心させて設置することが可能です。

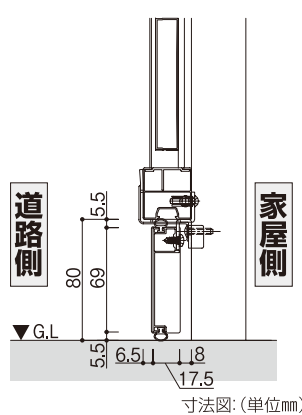

寸法図:(単位mm)

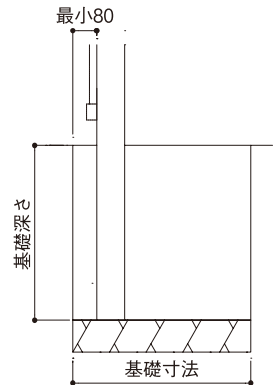

寸法図:(単位mm)

ロシアス スクリーンフェンス S01型 細横格子

商品記号
UFE-S01

ロシアス
スクリーン
フェンス

スクリーン
フェンス

ロシアス・
シリア
スクリーン
フェンス

材 質	アルミ色			木調色		
	B7	H2	KG	YF	YA	W6
本 体	カームブラック	プラチナステン	ナチュラルオーク	キャラメルチーク	スティーブールナト	桑炭
柱 すき間隠し※	アルミ形材					

自由柱 段差施工可能 すき間隠し
▶ P.909

耐風性能(自社基準) 耐風性能(自社基準)
風速 **34m/s**相当 風速 **42m/s**相当
柱ピッチ2m以内 柱ピッチ1m以内

※すき間隠しの家屋側の色は、木調色の場合、桑炭色はカームブラック色、ナチュラルオーク色はプラチナステン色、キャラメルチーク色とステインウォールナット色はブラウン色となります。



T200 桑炭色

※本製品は、すき間110mmを超える商品です。JIS規格への適合を求められる商品選定の際は、ご注意ください。

●手配内容について(N=2, 3...)

直線：(N)連結セット = [単体セット] + [連結セット] × (N-1)

コーナー1カ所(90°格子固定金具)：(N)連結セット = [単体セット] + [連結セット] × (N-2) + [連結セットー直線継手] + エンドキャップ + 格子固定金具

コーナー1カ所(目隠しコーナー継手)：(N)連結セット = [単体セット] + [単体セットーエンドキャップ] + [連結セット] × (N-2) + 目隠しコーナー継手

高さ呼称		T160		T180		T200		T230			
本体寸法(W×H)		2000×1600		2000×1800		2000×2000		2000×2300			
本体色		アルミ色	木調色	アルミ色	木調色	アルミ色	木調色	アルミ色	木調色		
(本体+柱)セット	耐風性能34m/s相当	単体セット	¥191,700	¥246,800	¥209,700	¥268,700	¥225,900	¥288,800	¥264,600	¥338,700	
		連結セット	¥171,400	¥221,000	¥187,600	¥241,200	¥202,400	¥259,900	¥230,400	¥296,300	
	耐風性能42m/s相当	単体セット	¥212,400	¥273,000	¥232,500	¥296,900	¥250,100	¥318,400	¥299,500	¥381,800	
		連結セット	¥192,100	¥247,200	¥210,300	¥269,300	¥226,500	¥289,400	¥265,200	¥339,300	
別売品	切詰用部品	格子キャップ	¥7,000	¥7,000	¥7,600	¥7,600	¥8,600	¥8,600	¥9,500	¥9,500	
		たて骨ユニット	¥13,600	¥17,600	¥14,300	¥18,900	¥15,000	¥19,700	¥15,700	¥20,700	
	コーナー部材	格子固定金具	2個入	¥6,500	¥6,500	¥6,500	¥6,500	¥6,500	¥6,500	¥6,500	
			3個入	¥9,600	¥9,600	¥9,600	¥9,600	¥9,600	¥9,600	¥9,600	
		目隠しコーナー継手	通常用	¥23,600	¥27,700	¥28,700	¥33,800	¥31,100	¥36,600	¥46,700	¥54,900
		フェンス下すき間隠し用	¥23,600	¥27,700	¥28,700	¥33,800	¥31,100	¥36,600	¥46,700	¥54,900	
	追加柱	柱	1本入	¥17,600	¥23,100	¥18,900	¥24,300	¥20,300	¥25,700	¥31,000	¥39,200
		胴縁固定金具	2個入	¥1,500	¥1,500	¥1,500	¥1,500	¥1,500	¥1,500	¥1,500	
			3個入	¥2,300	¥2,300	¥2,300	¥2,300	¥2,300	¥2,300	¥2,300	

XUFES001D

オプション	アルミ色	木調色
フェンス下すき間隠し(134mm)	¥21,400	¥23,900

XUFEOP001

格子固定金具 90°(出隅) コーナー部の連結または段差施工の際には、格子固定金具のほか、部品の手配が必要となります。詳細 ▶ P.910

エンドキャップ 目隠しコーナー継手を使用するコーナー部の連結の際には、単体セット内に同梱されているエンドキャップの手配が不要となります。コーナーが2カ所以上ある場合の手配内容 ▶ P.910

目隠しコーナー継手 フェンス本体にフェンス下すき間隠しを使用する場合は、「フェンス下すき間隠し用」を選択してください。目隠しコーナー継手を使用する場合は、コーナー部1カ所につき自由柱を2本ご使用ください。

フェンス下すき間隠し フェンス下すき間隠しは、フェンスの高さによらず共通です。フェンス本体1枚につきフェンス下すき間隠しを1セットお手配ください。

切詰用部品 本体の切詰めの際は、たて骨ユニットが1セット必要です。本体を2枚に分けて共に使用する場合は、格子キャップ1セットとたて骨ユニット2セットが必要です。

追加柱 本体の切詰めにより柱のみを追加手配する場合は、胴縁固定金具が必要です。柱1本につき、T160では2個入を2セット、T180・200・230では2個入と3個入を各1セットお手配ください。

●オプション：施工治具 ▶ P.1026

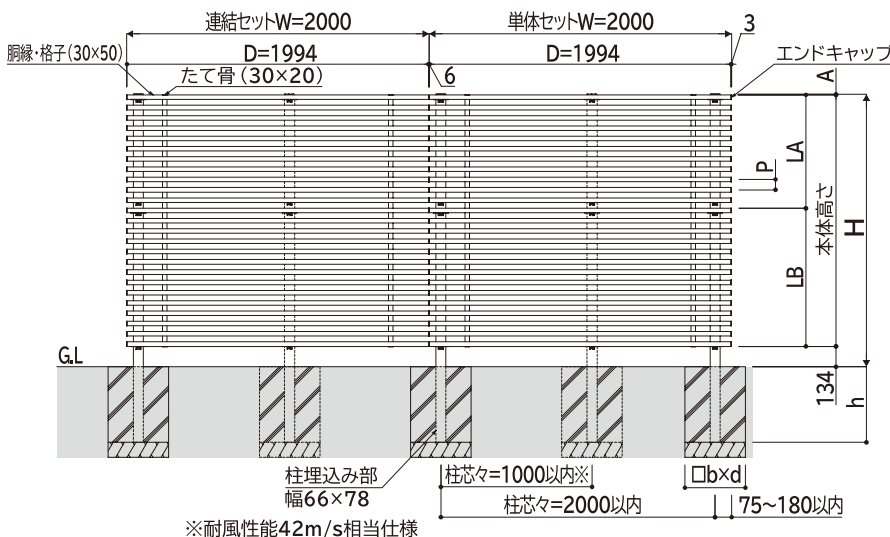

■規格寸法一覧

H	本体高さ	LA	LB	A	P
1600	1458	748	710	8	68.0
1800	1662		914	4	
2000	1866	1118	0		
2300	2166	827	1339	0	68.9

■基礎寸法一覧

H	h	耐風性能34m/s相当		耐風性能42m/s相当	
		b	d	b	d
1600	450	300	300	300	300
1800	500				
2000	550	350	300	400	400
2300	550				

偏心基礎納まり ▶ P.907

- 施工上のご注意を必ずご確認ください。▶ P.2319
- この商品は、転落してケガをするおそれのある場所には、設置できません。▶ P.2319

寸法図：(単位mm)

- 商品写真の色調は印刷により、実物と多少異なる場合があります。
- 掲載価格は部材標準販売価格です。消費税、ガラス組込み商品を除くガラス代、組立費および搬入費、現場配送費、施工費、裝飾品等は含まれていません。
- 寸法の表記はミリ(mm)単位です。特筆しないかぎり1mm単位にまとめて表記しております。
- 耐風性能の数値は目安であり商品保証値ではありません。

S02型 たて格子

商品記号
UFE-S02

	材質	アルミ色			木調色		
本体	アルミ形材	B7	H2	KG	YF	YA	W6
柱 すき間隠し※	アルミ形材	カームブラック	プラチナステン	ナチュラルオーク	キャラメルチーク	スライカーナット	桑炭

自由柱 段差施工可能 すき間隠し
▶ P.909

耐風性能(自社基準) 耐風性能(自社基準)
風速 **34m/s**相当 風速 **42m/s**相当
柱ピッチ2m以内 柱ピッチ1m以内

※すき間隠しの家屋側の色は、木調色の場合、桑炭色はカームブラック色、ナチュラルオーク色はプラチナステン色、キャラメルチーク色とスライカーナット色はブラウン色となります。



T200 ナチュラルオーク色

●手配内容について(N=2, 3...)

直線:(N)連結セット= [単体セット]+ [連結セット] × (N-1)

コーナー1カ所(格子付きコーナー継手):(N)連結セット= [単体セット]+ [連結セット] × (N-2)+ [連結セット-直線継手]+ 格子付きコーナー継手

コーナー1カ所(目隠しコーナー継手):(N)連結セット= [単体セット]+ [単体セット-エンドキャップ]+ [連結セット] × (N-2)+ 目隠しコーナー継手

高さ呼称		T160		T180		T200		T230		
本体寸法(W×H)		2000×1600		2000×1800		2000×2000		2000×2300		
本体色		アルミ色	木調色	アルミ色	木調色	アルミ色	木調色	アルミ色	木調色	
本体+柱 セット	耐風性能 34m/s相当	単体セット	¥190,100	¥246,600	¥206,100	¥265,200	¥222,200	¥285,300	¥259,900	¥333,500
		連結セット	¥171,200	¥222,200	¥185,900	¥239,600	¥200,600	¥258,300	¥227,000	¥292,400
	耐風性能 42m/s相当	単体セット	¥209,200	¥271,200	¥226,500	¥291,000	¥244,000	¥312,500	¥293,200	¥375,000
		連結セット	¥190,300	¥246,800	¥206,300	¥265,400	¥222,400	¥285,500	¥260,300	¥333,900
別売品	コーナー 部材	格子付きコーナー継手	¥26,200	¥31,100	¥26,700	¥31,700	¥27,200	¥32,500	¥31,900	¥39,700
		目隠し コーナー 継手	通常用	¥23,600	¥27,700	¥28,700	¥33,800	¥31,100	¥36,600	¥46,700
	フェンス下 すき間隠し用	¥44,000	¥48,100	¥49,100	¥54,200	¥51,500	¥57,000	¥46,700	¥54,900	
	段差施工用継手	¥7,000	¥7,000	¥7,000	¥7,000	¥7,000	¥7,000	¥7,000	¥7,000	
追加柱	柱	1本入	¥17,600	¥23,100	¥18,900	¥24,300	¥20,300	¥25,700	¥31,000	¥39,200
	胴縁固定 金具	2個入	¥1,500	¥1,500	¥1,500	¥1,500	¥1,500	¥1,500	¥1,500	¥1,500
		3個入	¥2,300	¥2,300	¥2,300	¥2,300	¥2,300	¥2,300	¥2,300	¥2,300

XUFES002D

オプション	アルミ色	木調色
フェンス下 すき間隠し(134mm)	¥21,400	¥23,900

XUFE0001

格子付きコーナー継手 90°(出隅) コーナー部の連結の際には、格子付きコーナー継手をお手配ください。

エンドキャップ 目隠しコーナー継手を使用するコーナー部の連結の際には、単体セット内に同梱されているエンドキャップの手配が不要となります。コーナーが2力以上ある場合の手配内容 ▶ P.910

目隠しコーナー継手 フェンス本体にフェンス下すき間隠しを使用する場合は、「フェンス下すき間隠し用」を選択してください。目隠しコーナー継手を使用する場合は、コーナー部1カ所につき自由柱を2本ご使用ください。T160・T180・T200の価格は目隠しコーナー継手補強材を含みます。

フェンス下すき間隠し フェンス下すき間隠しは、フェンスの高さによらず共通です。フェンス本体1枚につきフェンス下すき間隠しを1セットお手配ください。

段差施工用継手 格子間ピッチで本体の切詰めが可能です。段差施工の際には、段差施工用継手が必要です。詳細 ▶ P.909

追加柱 本体の切詰めにより柱のみを追加手配する場合は、胴縁固定金具が必要で、T160・T180・T200では2個入を1セット、T230では3個入を1セットお手配ください。

●オプション: 施工治具 ▶ P.1026

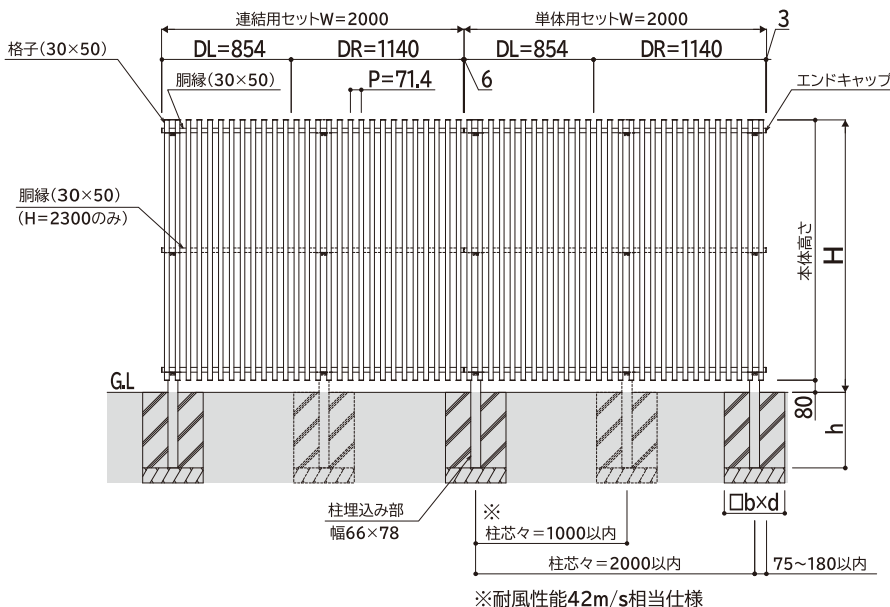

■本体高さ一覧 単位:mm

H	本体高さ
1600	1520
1800	1720
2000	1920
2300	2220

■基礎サイズ一覧(参考) 単位:mm

H	h	耐風性能34m/s相当		耐風性能42m/s相当	
		b	d	b	d
1600	450			300	300
1800	500	300	300	300	300
2000	550				
2300	550	350	300	400	400

偏芯基礎納まり ▶ P.907

寸法図:(単位:mm)

●施工上のご注意を必ずご確認ください。▶ P.2319

●この商品は、転落してケガをするおそれのある場所には、設置できません。▶ P.2319

ルシアス スクリーンフェンス S03型 横板格子

商品記号
UFE-S03

本体	材質	アルミ色				木調色			
		B7 カムブラック	H2 プラチナステン	KG ナチュラルオーク	YF キャラメルチーク	YA ス테인ウォールナット	W6 桑炭	AR パニウォールナット	
柱	アルミ形材								
すき間隠し※	アルミ形材								

自由柱 段差施工可能 すき間隠し
▶ P.909

耐風性能(自社基準) 耐風性能(自社基準)
風速 **34m/s**相当 風速 **42m/s**相当
柱ピッチ2m以内 柱ピッチ1m以内

※すき間隠しの家屋側の色は、木調色の場合、桑炭色はカムブラック色、ナチュラルオーク色はプラチナステン色、キャラメルチーク色とス테인ウォールナット色はブラウン色、パニウォールナット色はホワイト色となります。



T200 ス테인ウォールナット色

●手配内容について(N=2,3...)

直線:(N)連結セット= [単体セット] + [連結セット] × (N-1)

コーナー1カ所(90°格子固定金具):(N)連結セット= [単体セット] + [連結セット] × (N-2) + [連結セット-直線継手] + エンドキャップ + 格子固定金具

コーナー1カ所(目隠しコーナー継手):(N)連結セット= [単体セット] + [単体セット-エンドキャップ] + [連結セット] × (N-2) + 目隠しコーナー継手

高さ呼称			T160		T180		T200		T230			
本体寸法(W×H)			2000×1600		2000×1800		2000×2000		2000×2300			
本体色	アルミ色		木調色		アルミ色		木調色		アルミ色		木調色	
	(本体+柱)セット	耐風性能 34m/s相当	単体セット	¥191,500	¥208,600	¥208,000	¥267,100	¥224,200	¥287,200	¥260,800	¥334,300	
連結セット			¥171,300	¥220,900	¥186,100	¥239,800	¥200,900	¥258,500	¥226,800	¥292,100		
耐風性能 42m/s相当		単体セット	¥212,200	¥272,800	¥230,800	¥295,300	¥248,400	¥316,800	¥295,700	¥377,400		
		連結セット	¥192,000	¥247,100	¥208,800	¥267,900	¥225,000	¥288,000	¥261,600	¥335,100		
別売品	切詰用 部品	格子キャップ	¥4,000	¥4,000	¥4,200	¥4,200	¥5,100	¥5,100	¥7,900	¥7,900		
		たて骨ユニット	¥13,600	¥17,600	¥14,300	¥18,900	¥15,000	¥19,700	¥15,700	¥20,700		
	コーナー 部材	格子固定 金具	2個入	¥5,700	¥5,700	¥5,700	¥5,700	¥5,700	¥5,700	¥5,700	¥5,700	
		目隠し コーナー 継手	3個入	¥8,400	¥8,400	¥8,400	¥8,400	¥8,400	¥8,400	¥8,400	¥8,400	
		通常用	¥23,600	¥27,700	¥28,700	¥33,800	¥31,100	¥36,600	¥46,700	¥54,900		
	追加柱	フェンス下 すき間隠し用	1本入	¥23,600	¥27,700	¥28,700	¥33,800	¥31,100	¥36,600	¥46,700	¥54,900	
		柱	1本入	¥17,600	¥23,100	¥18,900	¥24,300	¥20,300	¥25,700	¥31,000	¥39,200	
	追加柱	胴縁固定 金具	2個入	¥1,500	¥1,500	¥1,500	¥1,500	¥1,500	¥1,500	¥1,500	¥1,500	
			3個入	¥2,300	¥2,300	¥2,300	¥2,300	¥2,300	¥2,300	¥2,300	¥2,300	

XUFES003D

オプション	アルミ色	木調色
フェンス下 すき間隠し(134mm)	¥21,400	¥23,900

XUFEOP001

格子固定金具 90°(出隅) コーナー部の連結または段差施工の際には、格子固定金具のほか、部品の手配が必要となります。詳細 ▶ P.910

エンドキャップ 目隠しコーナー継手を使用するコーナー部の連結の際には、単体セット内に同梱されているエンドキャップの手配が必要となります。コーナーが2カ所以上ある場合の手配内容 ▶ P.910

目隠しコーナー継手 フェンス本体にフェンス下すき間隠しを使用する場合は、「フェンス下すき間隠し用」を選択してください。目隠しコーナー継手を使用する場合は、コーナー部1カ所につき自由柱を2本ご使用ください。

フェンス下すき間隠し フェンス下すき間隠しは、フェンスの高さによらず共通です。フェンス本体1枚につきフェンス下すき間隠しを1セットお手配ください。

切詰用部品 本体の切詰めの際は、たて骨ユニットが1セット必要です。本体を2枚に分けて共に使用する場合は、格子キャップ1セットとたて骨ユニット2セットが必要です。

追加柱 本体の切詰めにより柱のみを追加手配する場合は、胴縁固定金具が必要で、柱1本につき、T160では2個入を2セット、T180・200・230では2個入と3個入を各1セットお手配ください。

●オプション: 施工用具 ▶ P.1026

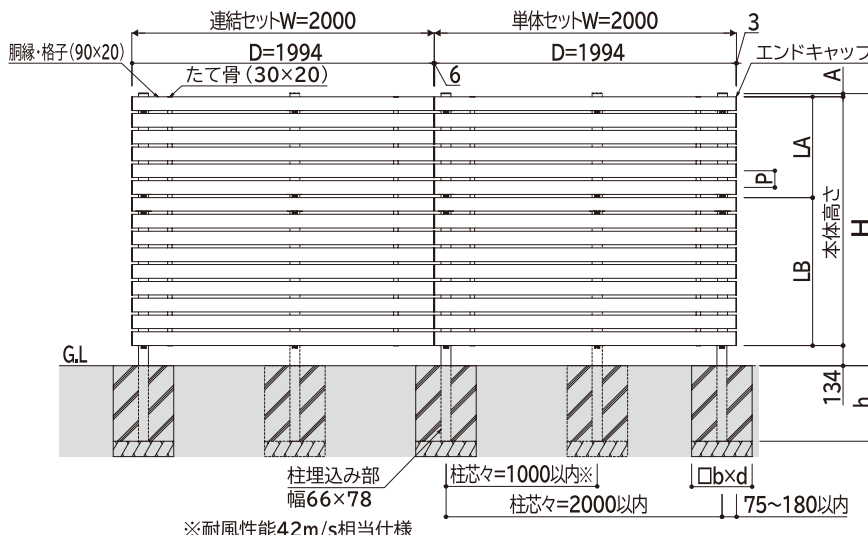

規格寸法一覧

H	本体高さ	LA	LB	A	P
1600	1422	666	756	44	111.0
1800	1644		978	22	
2000	1866	1200	0		
2300	2166	808	1358	0	115.3

基礎寸法一覧

H	h	耐風性能34m/s相当		耐風性能42m/s相当	
		b	d	b	d
1600	450	550	550	400	400
1800	500				
2000	550	600	600		
2300	550	650	600	500	500

偏芯基礎納まり ▶ P.907

- 施工上のご注意を必ずご確認ください。▶ P.2319
- この商品は、転落してケガをするおそれのある場所には、設置できません。▶ P.2319

寸法図: (単位mm)

- 商品写真の色調は印刷により、実物と多少異なる場合があります。
- 掲載価格は部材標準販売価格です。消費税、ガラス組込み商品を除くガラス代、組立費および搬入費、現場配送費、施工費、装飾品等は含まれていません。
- 寸法の表記はミリ(mm)単位です。特筆しないかぎり1mm単位にまとめて表記しております。
- 耐風性能の数値は目安であり商品保証値ではありません。

S04型 たて板格子

商品記号
UFE-S04

本体	材質	アルミ色				木調色			
		B7 カムブラック	H2 プラチナステン	KG ナチュラルオーク	YF キャラメルチーク	YA スライウォールナット	W6 桑炭	AR パナウォールナット	
柱 すき間隠し※	アルミ形材								

自由柱 段差施工可能 すき間隠し
▶ P.909

耐風性能(自社基準) 耐風性能(自社基準)
風速 **34m/s**相当 風速 **42m/s**相当
柱ピッチ2m以内 柱ピッチ1m以内

※すき間隠しの家屋側の色は、木調色の場合、桑炭色はカムブラック色、ナチュラルオーク色はプラチナステン色、キャラメルチーク色とスライウォールナット色はブラウン色、パナウォールナット色はホワイト色となります。



T200 キャラメルチーク色

●手配内容について(N=2, 3...)

直線: (N)連結セット = 単体セット + 連結セット × (N-1)

コーナー1カ所(90°格子固定金具): (N)連結セット = 単体セット + 連結セット × (N-2) + 連結セット-直線継手 + エンドキャップ + 格子固定金具

コーナー1カ所(目隠しコーナー継手): (N)連結セット = 単体セット + 単体セット-エンドキャップ + 連結セット × (N-2) + 目隠しコーナー継手

高さ呼称			T160		T180		T200		T230	
本体寸法(W×H)			2000×1600		2000×1800		2000×2000		2000×2300	
本体色			アルミ色	木調色	アルミ色	木調色	アルミ色	木調色	アルミ色	木調色
本体+柱 セット	耐風性能 34m/s相当	単体セット	¥199,000	¥256,700	¥215,000	¥275,300	¥231,100	¥295,400	¥259,900	¥333,500
		連結セット	¥179,500	¥231,700	¥194,200	¥249,100	¥208,900	¥267,800	¥227,000	¥292,400
	耐風性能 42m/s相当	単体セット	¥218,900	¥282,100	¥236,200	¥301,900	¥253,700	¥323,400	¥293,200	¥375,000
		連結セット	¥199,400	¥257,100	¥215,400	¥275,700	¥231,500	¥295,800	¥260,300	¥333,900
別売品	コーナー 部材	格子固定金具 3個入	¥ 9,600	¥ 9,600	¥ 9,600	¥ 9,600	¥ 9,600	¥ 9,600	¥ 9,600	¥ 9,600
		目隠し コーナー 継手	通常用 ¥23,600	¥27,700	¥28,700	¥33,800	¥31,100	¥36,600	¥46,700	¥54,900
		フェンス下 すき間隠し用	¥23,600	¥27,700	¥28,700	¥33,800	¥31,100	¥36,600	¥46,700	¥54,900
	段差施工用継手	¥ 7,000	¥ 7,000	¥ 7,000	¥ 7,000	¥ 7,000	¥ 7,000	¥ 7,000	¥ 7,000	¥ 7,000
追加柱	柱 1本入	¥17,600	¥23,100	¥18,900	¥24,300	¥20,300	¥25,700	¥31,000	¥39,200	
	胴縁固定金具 3個入	¥ 2,300	¥ 2,300	¥ 2,300	¥ 2,300	¥ 2,300	¥ 2,300	¥ 2,300	¥ 2,300	

XUFES004D

オプション	アルミ色	木調色
フェンス下 すき間隠し(134mm)	¥21,400	¥23,900

XUFE0001

格子固定金具 90°(出隅) コーナー部の連結または段差施工の際には、格子固定金具のほか、部品の手配が必要となります。詳細 ▶ P.910

エンドキャップ 目隠しコーナー継手を使用するコーナー部の連結の際には、単体セット内に同梱されているエンドキャップの手配が不要となります。コーナーが2力以上ある場合の手配内容 ▶ P.910

目隠しコーナー継手 フェンス本体にフェンス下すき間隠しを使用する場合は、「フェンス下すき間隠し用」を選択してください。目隠しコーナー継手を使用する場合は、コーナー部1カ所につき自由柱を2本ご使用ください。

フェンス下すき間隠し フェンス下すき間隠しは、フェンスの高さによらず共通です。フェンス本体1枚につきフェンス下すき間隠しを1セットお手配ください。

段差施工用継手 格子間ピッチで本体の切詰めが可能です。段差施工の際には、段差施工用継手が必要です。詳細 ▶ P.909

追加柱 本体の切詰めにより柱のみを追加手配する場合は、胴縁固定金具が必要です。柱1本につき、T160では2個入を2セット、T180・200・230では2個入と3個入を各1セットお手配ください。

●オプション: 施工治具 ▶ P.1026

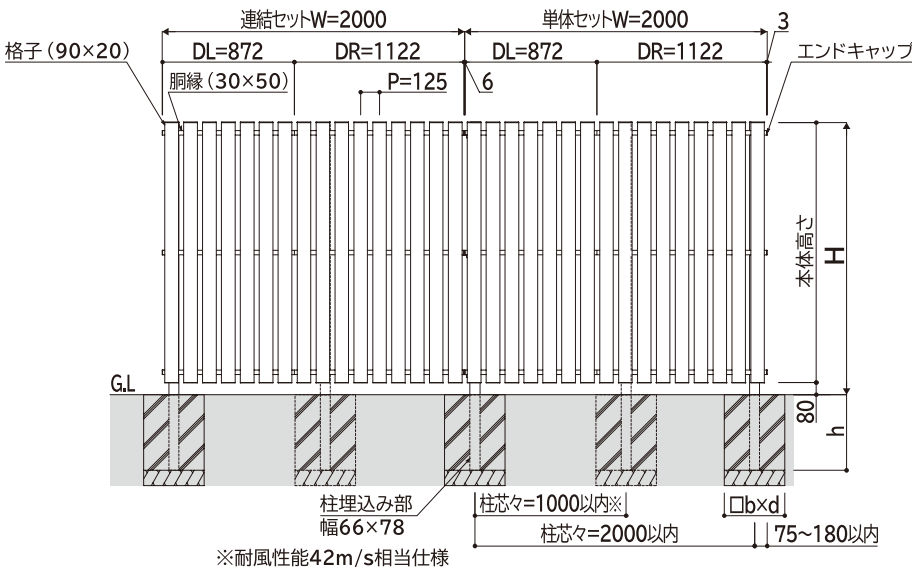

■本体高さ一覧

H	本体高さ
1600	1520
1800	1720
2000	1920
2300	2220

■基礎寸法一覧

H	h	耐風性能34m/s相当		耐風性能42m/s相当	
		b	d	b	d
1600	450			350	350
1800	500	450	450	350	350
2000	550			450	450
2300	550	500	450	450	450

偏芯基礎納まり ▶ P.907

寸法図: (単位mm)

●施工上のご注意を必ずご確認ください。▶ P.2319

●この商品は、転落してケガをするおそれのある場所には、設置できません。▶ P.2319

ルシアス スクリーンフェンス S05型 横板格子+細横格子

商品記号
UFE-S05

※本商品は、すき間110mmを超える商品です。JIS規格への適合を求められる商品選定の際は、ご注意ください。

本体	発注色	材質	複合色 ※1						木調色					
			JQ	51	5V	4D	4F	WQ	KG	YF	YA	W6		
横板格子	アルミ形材	アルミ形材	B7		H2		H2		B7		KG	YF	YA	W6
			カムブラック	プラチナステン	プラチナステン		カムブラック		ナチュラルオーク	キャラメルチーク	スライウォールナット	キャラメルチーク	スライウォールナット	キャラメルチーク
細横格子	アルミ形材	アルミ形材	H2						B7					
柱	アルミ形材	アルミ形材	KG		YF		YA		W6		YF		YA	
すき間隠し※2	アルミ形材	アルミ形材	ナチュラルオーク		キャラメルチーク		スライウォールナット		桑炭		キャラメルチーク		スライウォールナット	

※1 細横格子がカムブラック色またはプラチナステン色の場合、例えば横板格子がキャラメルチーク色ではキャラメルチーク/ブラック色、またはキャラメルチーク/ステン色などと呼称します。柱のカラーは、横板格子と同色になります。
 ※2 すき間隠しの家屋側の色は、木調色の場合、桑炭色はカムブラック色、ナチュラルオーク色はプラチナステン色、キャラメルチーク色とスライウォールナット色はブラウン色となります。

自由柱 段差施工可能 すき間隠し
▶ P.909

耐風性能(自社基準) 耐風性能(自社基準)
 風速 34m/s相当 風速 42m/s相当
 柱ピッチ2m以内 柱ピッチ1m以内



T200 ナチュラルオーク色



T200 桑炭/ステン色

●手配内容について(N=2,3...)
 直線:(N)連結セット= [単体セット] + [連結セット] × (N-1)
 コーナー1カ所(90°格子固定金具):
 (N)連結セット= [単体セット] + [連結セット] × (N-2)
 + [連結セット-直線継手] + [エンドキャップ] + [格子固定金具]
 コーナー1カ所(目隠しコーナー継手):
 (N)連結セット= [単体セット] + [単体セット-エンドキャップ]
 + [連結セット] × (N-2) + [目隠しコーナー継手]

高さ呼称		T160			T200			T230			
本体寸法(W×H)		2000×1600			2000×2000			2000×2300			
本体色		アルミ色	複合色	木調色	アルミ色	複合色	木調色	アルミ色	複合色	木調色	
(本体+柱)セット	耐風性能 34m/s相当	単体セット	¥191,500	¥246,600	¥246,600	¥224,200	¥287,200	¥287,200	¥260,800	¥334,300	¥334,300
	耐風性能 42m/s相当	単体セット	¥171,300	¥220,900	¥220,900	¥200,900	¥258,500	¥258,500	¥226,800	¥292,100	¥292,100
別売品	切詰用部品	格子キャップ	¥5,900	¥5,900	¥5,900	¥7,900	¥7,900	¥7,900	¥9,400	¥9,400	¥9,400
	コーナー部材	たて骨ユニット	¥13,600	¥17,600	¥17,600	¥15,000	¥19,700	¥19,700	¥15,700	¥20,700	¥20,700
		格子固定金具	2個入	¥5,700	¥5,700	¥5,700	¥5,700	¥5,700	¥5,700	¥5,700	¥5,700
		3個入	¥8,400	¥8,400	¥8,400	¥8,400	¥8,400	¥8,400	¥8,400	¥8,400	
	追加柱	目隠しコーナー継手	通常用	¥23,600	¥27,700	¥27,700	¥31,100	¥36,600	¥36,600	¥46,700	¥54,900
		フェンス下すき間隠し用	¥23,600	¥27,700	¥27,700	¥31,100	¥36,600	¥36,600	¥46,700	¥54,900	
	追加柱	柱	1本入	¥17,600	¥23,100	¥23,100	¥20,300	¥25,700	¥25,700	¥31,000	¥39,200
		胴縁固定金具	2個入	¥1,500	¥1,500	¥1,500	¥1,500	¥1,500	¥1,500	¥1,500	¥1,500
		3個入	¥2,300	¥2,300	¥2,300	¥2,300	¥2,300	¥2,300	¥2,300	¥2,300	

XUFES005D

オプション	アルミ色	木調色
フェンス下すき間隠し(134mm)	¥21,400	¥23,900

XUFE0P001

●複合色の場合、格子固定金具とたて骨ユニットについては、それぞれ横板格子と同色をお手配ください。

格子固定金具 90°(出隅)コーナー部の連結または段差施工の際には、格子固定金具のほか、部品の手配が必要となります。詳細 ▶ P.910

エンドキャップ 目隠しコーナー継手を使用するコーナー部の連結の際には、単体セット内に同梱されているエンドキャップの手配が不要となります。コーナーが2カ所以上ある場合の手配内容 ▶ P.910

目隠しコーナー継手 フェンス本体にフェンス下すき間隠しを使用する場合は、「フェンス下すき間隠し用」を選択してください。目隠しコーナー継手を使用する場合は、コーナー部1カ所につき自由柱を2本ご使用ください。

フェンス下すき間隠し フェンス下すき間隠しは、フェンスの高さによらず共通です。フェンス本体1枚につきフェンス下すき間隠しを1セットお手配ください。

切詰用部品 本体の切詰めの際は、たて骨ユニットが1セット必要です。本体を2枚に分けて共に使用する場合は、格子キャップ1セットとたて骨ユニット2セットが必要です。

追加柱 本体の切詰めにより柱のみを追加手配する場合は、胴縁固定金具が必要で、柱1本につき、T160では2個入を2セット、T180・200・230では2個入と3個入を各1セットお手配ください。

●オプション: 施工道具 ▶ P.1026

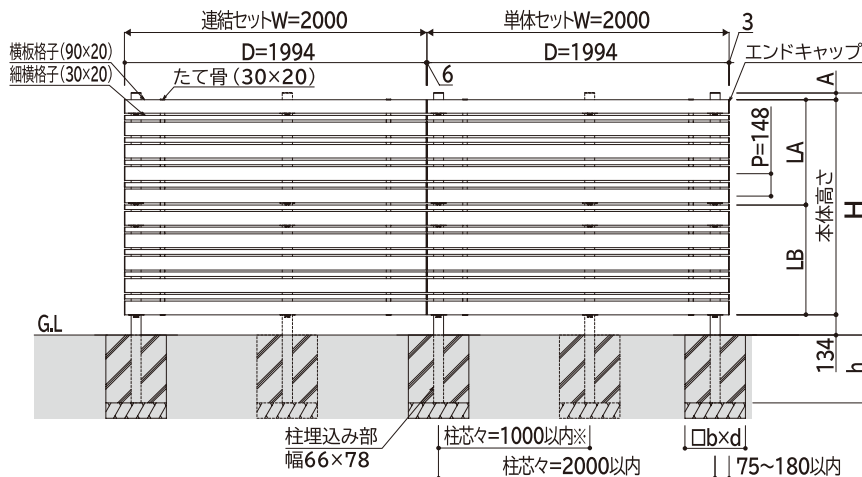

規格寸法一覧

H	本体高さ	LA	LB	A
1600	1422	696	726	44
2000	1866		1170	0
2300	2166	846	1321	0

基礎寸法一覧

H	h	耐風性能34m/s相当		耐風性能42m/s相当	
		b	d	b	d
1600	450	550	550	400	400
2000	550	600	600	400	400
2300	550	650	600	500	500

偏芯基礎納まり ▶ P.907

●施工上のご注意を必ずご確認ください。▶ P.2319

●この商品は、転落してケガをするおそれのある場所には、設置できません。▶ P.2319

- 商品写真の色調は印刷により、実物と多少異なる場合があります。
- 掲載価格は部材標準販売価格です。消費税、ガラス組込み商品を除くガラス代、組立費および搬入費、現場配送費、施工費、装飾品等は含まれていません。
- 寸法の表記はミリ(mm)単位です。特筆しないかぎり1mm単位にまとめて表記しております。
- 耐風性能の数値は目安であり商品保証値ではありません。

寸法図: (単位mm)

S06型 ルーバー

商品記号
UFE-S06

本体	材質	アルミ色				木調色			
		B7 カームブラック	H2 プラチナステン	KG ナチュラルオーク	YF キャラメルチーク	YA スイングウォールナット	W6 桑炭	AR パニラウォールナット	
柱	アルミ形材								
すき間隠し※	アルミ形材								

自由柱 すき間隠し

耐風性能(自社基準) 耐風性能(自社基準)

風速 **34m/s**相当 風速 **42m/s**相当

柱ピッチ2m以内 柱ピッチ1m以内

※すき間隠しの家屋側の色は、木調色の場合、桑炭色はカームブラック色、ナチュラルオーク色はプラチナステン色、キャラメルチーク色とスイングウォールナット色はブラウン色、パニラウォールナット色はホワイト色となります。



※フェンスを連結した場合のパネルとパネルの間には、1mmのすき間があります。

T200 パニラウォールナット色

● 手配内容について(N=2, 3...)

直線: (N)連結セット = 単体セット + 連結セット × (N-1)

コーナー1カ所(目隠しコーナー継手): (N)連結セット = 単体セット + 単体セット-エンドキャップ + 連結セット × (N-2) + 目隠しコーナー継手

高さ呼称			T160		T180		T200		T230		
本体寸法(W×H)			2000×1600		2000×1800		2000×2000		2000×2300		
本体色			アルミ色	木調色	アルミ色	木調色	アルミ色	木調色	アルミ色	木調色	
本体+柱 セット	耐風性能 34m/s相当	単体セット	¥200,300	¥258,100	¥216,300	¥278,100	¥237,100	¥302,900	¥272,800	¥349,900	
		連結セット	¥180,100	¥232,400	¥194,800	¥251,200	¥213,000	¥273,400	¥238,000	¥306,900	
	耐風性能 42m/s相当	単体セット	¥221,000	¥284,300	¥238,300	¥305,500	¥262,000	¥333,200	¥308,400	¥393,700	
		連結セット	¥200,800	¥258,600	¥216,800	¥278,600	¥237,900	¥303,700	¥273,600	¥350,700	
別売品	切詰用 部品	格子キャップ	¥ 8,400	¥ 8,400	¥ 9,500	¥ 9,500	¥10,500	¥10,500	¥11,800	¥11,800	
		たて骨ユニット	¥13,600	¥17,600	¥14,300	¥18,900	¥15,000	¥19,700	¥15,700	¥20,700	
	コーナー 部材	目隠し コーナー 継手	通常用	¥23,600	¥27,700	¥28,700	¥33,800	¥31,100	¥36,600	¥46,700	¥54,900
		フェンス下 すき間隠し用	¥23,600	¥27,700	¥28,700	¥33,800	¥31,100	¥36,600	¥46,700	¥54,900	
	追加柱	柱	1本入	¥17,600	¥23,100	¥18,900	¥24,300	¥20,300	¥25,700	¥31,000	¥39,200
		胴縁固定 金具	2個入	¥ 1,500	¥ 1,500	¥ 1,500	¥ 1,500	¥ 1,500	¥ 1,500	¥ 1,500	¥ 1,500
		3個入	¥ 2,300	¥ 2,300	¥ 2,300	¥ 2,300	¥ 2,300	¥ 2,300	¥ 2,300	¥ 2,300	

XUFES006D

オプション	アルミ色	木調色
フェンス下 すき間隠し(134mm)	¥21,400	¥23,900

XUFE0001

エンドキャップ 目隠しコーナー継手を使用するコーナー部の連結の際には、単体セット内に同梱されているエンドキャップの手配が不要となります。コーナーが2カ所以上ある場合の手配内容 ▶ P.910

目隠しコーナー継手 フェンス本体にフェンス下すき間隠しを使用する場合は、「フェンス下すき間隠し用」を選択してください。目隠しコーナー継手を使用する場合は、コーナー部1カ所につき自由柱を2本ご使用ください。

フェンス下すき間隠し フェンス下すき間隠しは、フェンスの高さによらず共通です。フェンス本体1枚につきフェンス下すき間隠し本体を1セットお手配ください。

切詰用部品 本体の切詰めの際は、たて骨ユニットが1セット必要です。本体を2枚に分けて共に使用する場合は、格子キャップ1セットおよびたて骨ユニット2セットが必要です。

追加柱 本体の切詰めにより、柱のみを追加手配する場合は、柱1本につき胴縁固定金具がT160・T180では2個入が2セット、T200・230では3個入が2セット必要です。

● オプション: 施工治具 ▶ P.1026

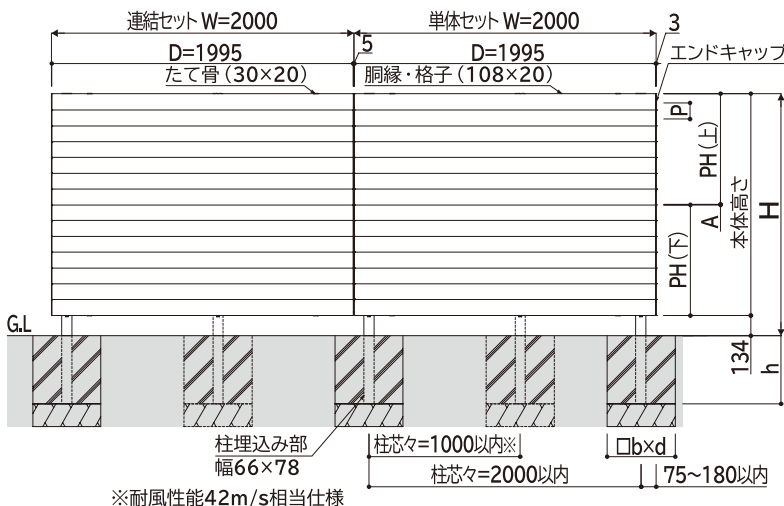

■規格寸法一覧

H	本体高さ	PH(上)	PH(下)	A	P
1600	1466	735	735	4	104.5
1800	1666	835	835	5	103.9
2000	1866	935	935	4	103.4
2300	2166	1034	1137	5	102.9

■基礎寸法一覧

H	h	耐風性能34m/s相当		耐風性能42m/s相当	
		b	d	b	d
1600	450				
1800	500	550	550	400	400
2000	550	600	600		
2300	550	650	600	500	500

偏芯基礎納まり ▶ P.907

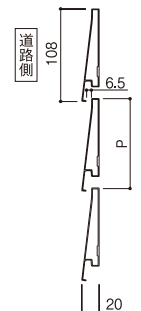

● 施工上のご注意を必ずご確認ください。▶ P.2319

● この商品は、転落してケガをするおそれのある場所には、設置できません。▶ P.2319

寸法図: (単位mm)

ロシアス スクリーンフェンス S07型 ルーバー

商品記号
UFE-S07

フレリア
フェンス

スクリーン
フェンス

ロシアス・
スクリーンフェンス

本体	材質	アルミ色			木調色			
		B7 カムブラック	H2 プラチナステン	KG ナチュラルオーク	YF キャラメルチーク	YA ステインウォールナット	W6 桑炭	AR パニラウォールナット
柱 すき間隠し※	アルミ形材							

間仕切柱

すき間隠し

耐風性能(自社基準)
風速 **42m/s** 相当
※S07型は耐風性能42m/s相当仕様のみを設定です。

※すき間隠しの家屋側の色は、木調色の場合、桑炭色はカムブラック色、ナチュラルオーク色はプラチナステン色、キャラメルチーク色とステインウォールナット色はブラウン色、パニラウォールナット色はホワイト色となります。



T190 キャラメルチーク色

たて断面

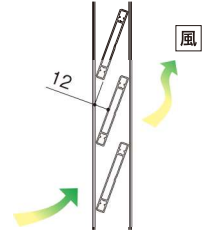

●手配内容について(N=2, 3...)

直線:(N)連結セット= [単体セット] + [連結セット] × (N-1)

90°コーナー1カ所:(N)連結セット= [単体セット] + [連結セット] × (N-2) + [本体+90°専用角柱+柱キャップ]

コーナー部が2カ所以上ある場合の手配内容については、P.911にてご確認ください。

高さ呼称		T150		T190		本体のみ価格			
本体寸法(W×H)		1200×1500		1200×1900		T150		T190	
本体色		アルミ色	木調色	アルミ色	木調色	1200×1500		1200×1900	
(本体+柱)セット	耐風性能	42m/s相当				アルミ色	木調色	アルミ色	木調色
	単体セット	¥121,000	¥136,200	¥136,400	¥153,500	¥71,300	¥80,500	¥83,200	¥93,800
	連結セット	¥96,200	¥108,400	¥109,900	¥123,900				
別売品	90°専用角柱	¥23,900	¥26,900	¥25,700	¥29,100				
	柱キャップ 1個入	¥1,000	¥1,000	¥1,000	¥1,000				
オプション	笠木、笠木固定金具 加算額	単体用	¥22,600加算	¥24,900加算	¥22,600加算	¥24,900加算			
		連結用	¥20,300加算	¥22,600加算	¥20,300加算	¥22,600加算			
	フェンス下すき間隠し(80mm)	本体+90°専用角柱用	¥23,100加算	¥25,400加算	¥23,100加算	¥25,400加算			
		本体(L=1995mm)	¥8,700	¥11,500	¥8,700	¥11,500			
		端部キャップ(2個1組)	¥1,400	¥1,400	¥1,400	¥1,400			

XUFES007D

オプション 笠木

オプション：笠木の取付けに際しては、柱キャップの手配が不要となります。

フェンス下すき間隠し

フェンス下すき間隠しは、フェンスの高さによらず共通です。

フェンス本体1枚につきフェンス下すき間隠し本体を1セットお手配ください。フェンス本体の幅に合わせて、切詰(現地カット)が必要です。

●オプション：施工工具 ▶ P.1026

●90°コーナー1カ所:(N)連結セット[笠木付き]

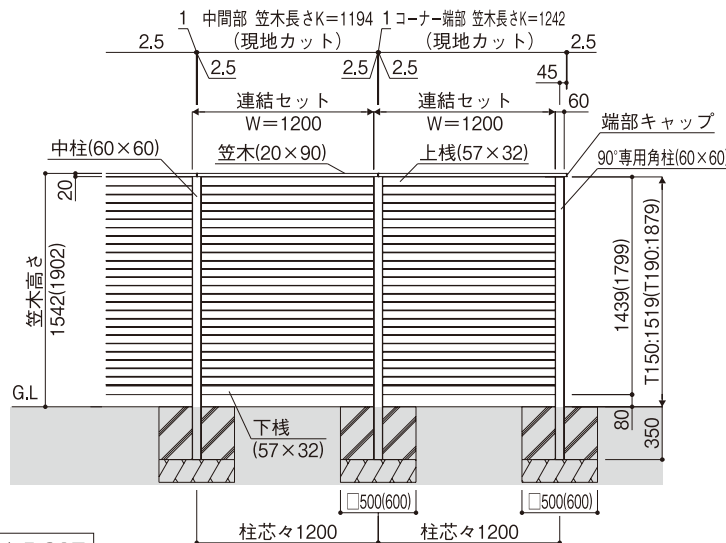

●単体セット[笠木付き]

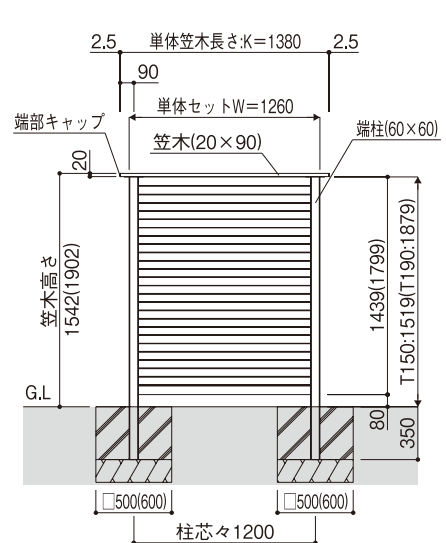

偏芯基礎納まり ▶ P.907

- 施工上のご注意を必ずご確認ください。▶ P.2319
- この商品は、転落してケガをするおそれのある場所には、設置できません。▶ P.2319

寸法図：(単位mm)

- 商品写真の色調は印刷により、実物と多少異なる場合があります。
- 掲載価格は部材標準販売価格です。消費税、ガラス組込み商品を除くガラス代、組立費および搬入費、現場配送費、施工費、装飾品等は含まれていません。
- 寸法の表記はミリ(mm)単位です。特筆しないかぎり1mm単位にまとめて表記しております。
- 耐風性能の数値は目安であり商品保証値ではありません。

S08型 ひし形格子

商品記号
UFE-S08

本体	材質	アルミ色				木調色			
		B7 カームブラック	H2 プラチナステン	KG ナチュラルオーク	YF キャラメルチーク	YA スイングウォールナット	W6 桑炭	AR パニラウォールナット	
柱 すき間隠し※	アルミ形材								

自由柱 すき間隠し

耐風性能(自社基準) 風速 **34m/s**相当
耐風性能(自社基準) 風速 **42m/s**相当

柱ピッチ2m以内 柱ピッチ1m以内

※すき間隠しの家屋側の色は、木調色の場合、桑炭色はカームブラック色、ナチュラルオーク色はプラチナステン色、キャラメルチーク色とスイングウォールナット色はブラウン色、パニラウォールナット色はホワイト色となります。



※フェンスを連結した場合のパネルとパネルの間には、1mmのすき間があります。

T200 キャラメルチーク色

●手配内容について(N=2, 3...)

直線:(N)連結セット= [単体セット] + [連結セット] × (N-1)

コーナー1カ所(目隠しコーナー継手):(N)連結セット= [単体セット] + [単体セット-エンドキャップ] + [連結セット] × (N-2) + 目隠しコーナー継手

高さ呼称			T160		T180		T200		T230		
本体寸法(W×H)			2000×1600		2000×1800		2000×2000		2000×2300		
本体色			アルミ色	木調色	アルミ色	木調色	アルミ色	木調色	アルミ色	木調色	
本体+柱 セット	耐風性能 34m/s相当	単体セット	¥200,300	¥258,100	¥216,300	¥278,100	¥237,100	¥302,900	¥272,800	¥349,900	
		連結セット	¥180,100	¥232,400	¥194,800	¥251,200	¥213,000	¥273,400	¥238,000	¥306,900	
	耐風性能 42m/s相当	単体セット	¥221,000	¥284,300	¥238,300	¥305,500	¥262,000	¥333,200	¥308,400	¥393,700	
		連結セット	¥200,800	¥258,600	¥216,800	¥278,600	¥237,900	¥303,700	¥273,600	¥350,700	
別売品	切詰用 部品	格子キャップ	¥8,400	¥8,400	¥9,500	¥9,500	¥10,500	¥10,500	¥11,800	¥11,800	
		たて骨ユニット	¥13,600	¥17,600	¥14,300	¥18,900	¥15,000	¥19,700	¥15,700	¥20,700	
	コーナー 部材	目隠し コーナー 継手	通常用	¥23,600	¥27,700	¥28,700	¥33,800	¥31,100	¥36,600	¥46,700	¥54,900
		フェンス下 すき間隠し用	¥23,600	¥27,700	¥28,700	¥33,800	¥31,100	¥36,600	¥46,700	¥54,900	
	追加柱	柱	1本入	¥17,600	¥23,100	¥18,900	¥24,300	¥20,300	¥25,700	¥31,000	¥39,200
		胴縁固定 金具	2個入	¥1,500	¥1,500	¥1,500	¥1,500	—	—	—	—
		3個入	—	—	—	—	¥2,300	¥2,300	¥2,300	¥2,300	

XUFES009

オプション	アルミ色	木調色
フェンス下 すき間隠し(134mm)	¥21,400	¥23,900

XUFEOP001

エンドキャップ 目隠しコーナー継手を使用するコーナー部の連結の際には、単体セット内に同梱されているエンドキャップの手配が不要となります。コーナーが2カ所以上ある場合の手配内容 ▶ P.910

目隠しコーナー継手 フェンス本体にフェンス下すき間隠しを使用する場合は、「フェンス下すき間隠し用」を選択してください。目隠しコーナー継手を使用する場合は、コーナー部1カ所につき自由柱を2本ご使用ください。

フェンス下すき間隠し フェンス下すき間隠しは、フェンスの高さによらず共通です。フェンス本体1枚につきフェンス下すき間隠しを1セットお手配ください。

切詰用部品 本体の切詰めの際は、たて骨ユニットが1セット必要です。本体を2枚に分けて共に使用する場合は、格子キャップ1セットとたて骨ユニット2セットが必要です。

追加柱 本体の切詰めにより柱のみを追加手配する場合は、胴縁固定金具が必要となります。柱1本につき、T160・T180では2個入が2セット、T200・T230では3個入が2セット必要です。

●オプション: 施工治具 ▶ P.1026

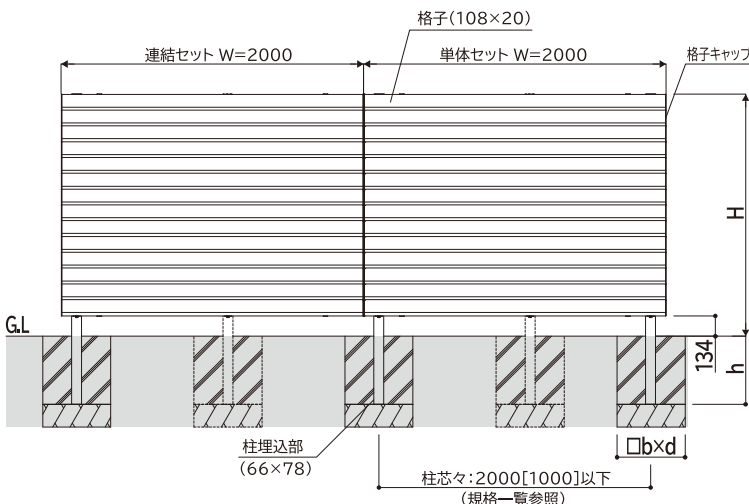

■規格一覧

W	H	柱芯々	
		34m/s相当	42m/s相当
2000	1600	2000以下	1000以下
	1800		
	2000		
	2300		

■格子ピッチ一覧

W	H	P	S
2000	1600	104.5	3.5
	1800	103.9	4.1
	2000	103.4	4.6
	2300	102.9	5.1

■基礎サイズ一覧(参考)

H	h	独立基礎(長期地耐力:100kN/m ²)			
		34m/s相当		42m/s相当	
		b	d	b	d
1600	450	550	550	400	400
1800	500	—	—	—	—
2000	550	600	600	—	—
2300	550	650	600	500	500

偏芯基礎納まり ▶ P.907

格子断面

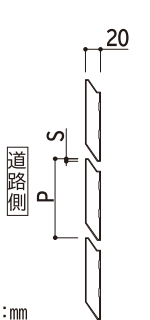

- 施工上のご注意を必ずご確認ください。▶ P.2319
- この商品は、転落してケガをするおそれのある場所には、設置できません。▶ P.2319

寸法図: (単位mm)

ルシアス スクリーンフェンス YS2HS型 横スリット

商品記号
UFE-V-YS2HS

フレリア

スクリーン

ルシアス・スクリーンフェンス

		複合色							
本体	発注色	JQ ナチュールオースチン	51 キャラメルチーク/ステン	PV スチール/ホワイト/ステン	4D 桑炭/ステン	4F キャラメルチーク/ブラック	WQ スチール/ホワイト/ブラック	AN 桑炭/ブラック	
	パネル	JQ ナチュールオースチン	51 キャラメルチーク/ステン	PV スチール/ホワイト/ステン	4D 桑炭/ステン	4F キャラメルチーク/ブラック	WQ スチール/ホワイト/ブラック	AN 桑炭/ブラック	
	枠	アルミ形材	H2 プラチナステン			B7 カームブラック			
柱 すき間隠し	アルミ形材	H2 プラチナステン			B7 カームブラック				

自由柱 すき間隠し

耐風性能(自社基準)
風速 **34m/s** 相当
柱ピッチ2m以内

耐風性能(自社基準)
風速 **42m/s** 相当
柱ピッチ1m以内



T200 スティールウォールナット/ブラック色

●手配内容について(N=2, 3...)

直線: (N) 連結セット = 単体セット + 連結セット × (N-1)

コーナー1カ所: (N) 連結セット = 単体セット + 単体セット-エンドキャップ + 連結セット × (N-2) + 目隠しコーナー継手

高さ呼称		T140	T160	T180	T200	
本体寸法(W×H)		2000×1400	2000×1600	2000×1800	2000×2000	
本体色		複合色	複合色	複合色	複合色	
本体+柱 セット	耐風性能 34m/s相当	単体セット ¥133,100	単体セット ¥159,200	単体セット ¥182,800	単体セット ¥191,600	
	連結セット	¥117,800	¥139,900	¥162,200	¥168,500	
耐風性能 42m/s相当	単体セット	¥148,600	¥178,700	¥203,600	¥214,900	
	連結セット	¥133,300	¥159,400	¥183,000	¥191,800	
別売品	目隠しコーナー継手	1本入 ¥ 7,300	¥ 7,900	¥ 8,700	¥ 9,300	
	端部カバー	切詰用 端部1カ所分	¥ 8,700	¥ 9,500	—	—
		分割用 端部1カ所分	—	—	¥11,000	¥11,700
	たて枠	切詰用 外観左込 端部1カ所分	—	—	¥11,700	¥12,300
	中 棧	1本入	¥12,200	¥12,200	¥12,200	¥12,200
エンドキャップ		¥ 1,100	¥ 1,100	¥ 1,100	¥ 1,100	

●自立建て施工専用です。
切詰め(T140・T160)
本体を切詰める際は、端部カバー(切詰用)を1セットお手配ください。本体を2枚に分けて2枚とも使用する場合は、端部カバー(切詰用)2セットと中棧1セットが必要です。
切詰め(T180・T200)
本体を切詰める際は、たて枠(外観左/右)を1セットお手配ください。本体を2枚に分けて2枚とも使用する場合は、端部カバー(分割用)、たて枠(外観左)、たて枠(外観右)、中棧が各1セット必要です。
エンドキャップ
コーナー部の連結の際には、単体セット内に同梱されているエンドキャップの手配が必要となります。コーナー部が2カ所以上ある場合の手配内容 ▶ P.912
フェンス下すき間隠し
フェンス下すき間隠しは、フェンスの高さによらず共通です。フェンス本体1枚につきフェンス下すき間隠し本体またはコーナー用本体を1セットお手配ください。
コーナー部ではコーナー用本体をお手配ください。
●オプション: 施工工具 ▶ P.1026

XUFES008

オプション		アルミ色
フェンス下 すき間隠し (80mm)	本体 L=1995mm	¥ 8,700
	コーナー用本体 L=2110mm	¥ 9,100
	端部キャップ 2個1組	¥ 1,400

XUFE0P002

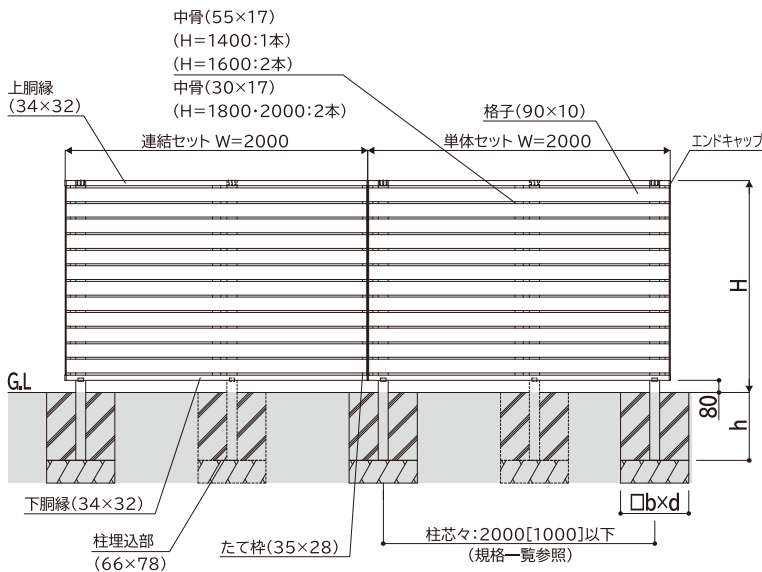

規格一覽

W	H	柱芯々	
		34m/s相当	42m/s相当
2000	1400	2000以下	1000以下
	1600		
	1800		
	2000		

格子ピッチ一覽

W	H	P	S
2000	1400	103	13
	1600		
	1800		
	2000		

基礎サイズ一覽(参考)

H	h	独立基礎(長期地耐力:100kN/m ²)			
		34m/s相当		42m/s相当	
		b	d	b	d
1400	450	450	450	350	350
1600		550	550	400	400
1800		550	550	400	400
2000		600	600	400	400

偏芯基礎納まり ▶ P.907

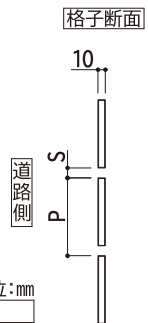

- 施工上のご注意を必ずご確認ください。▶ P.2319
- この商品は、転落してケガをするおそれのある場所には、設置できません。▶ P.2319

寸法図: (単位mm)

- 商品写真の色調は印刷により、実物と多少異なる場合があります。
- 掲載価格は部材標準販売価格です。消費税、ガラス組込み商品を除くガラス代、組立費および搬入費、現場配送費、施工費、装飾品等は含まれていません。
- 寸法の表記はミリ(mm)単位です。特筆しないかぎり1mm単位にまとめて表記しております。
- 耐風性能の数値は目安であり商品保証値ではありません。

YS3FS型 横スリット

商品記号 UFE-V-YS3FS

材質		複合色								
本体	発注色	JQ ナチュラオーク/ステン	51 キャラメルチーク/ステン	PV スライカー/ナチュラオーク/ステン	4D 桑炭/ステン	4F キャラメルチーク/ブラック	WQ スライカー/ナチュラオーク/ブラック	AN 桑炭/ブラック	自由柱	すき間隠し
	パネル	JQ ナチュラオーク/ステン	51 キャラメルチーク/ステン	PV スライカー/ナチュラオーク/ステン	4D 桑炭/ステン	4F キャラメルチーク/ブラック	WQ スライカー/ナチュラオーク/ブラック	AN 桑炭/ブラック	耐風性能(自社基準) 風速 34m/s 相当 柱ピッチ2m以内	耐風性能(自社基準) 風速 42m/s 相当 柱ピッチ1m以内
	枠	H2 プラチナステン				B7 カームブラック				
柱すき間隠し	アルミ形材	H2 プラチナステン				B7 カームブラック				



家屋側面は枠と同色です。

T200 キャラメルチーク/ブラック色

● 手配内容について(N=2, 3...)

直線: (N) 連結セット = 単体セット + 連結セット × (N-1)

コーナー1カ所: (N) 連結セット = 単体セット + 単体セット-エンドキャップ + 連結セット × (N-2) + 目隠しコーナー継手

高さ呼称		T140	T160	T180	T200	
本体寸法(W×H)		2000×1400	2000×1600	2000×1800	2000×2000	
本体色		複合色	複合色	複合色	複合色	
(本体+柱)セット	耐風性能 34m/s相当	単体セット ¥122,400	単体セット ¥145,500	単体セット ¥167,000	単体セット ¥175,100	
	連結セット	¥107,100	¥126,200	¥146,400	¥152,000	
耐風性能 42m/s相当	単体セット	¥137,900	¥165,000	¥187,800	¥198,400	
	連結セット	¥122,600	¥145,700	¥167,200	¥175,300	
別売品	目隠しコーナー継手	1本入 ¥7,300	¥7,900	¥8,700	¥9,300	
	端部カバー	切詰用 端部1カ所分	¥8,700	¥9,500	—	—
		分割用 端部1カ所分	—	—	¥11,000	¥11,700
	たて枠	切詰用 外観左/右 端部1カ所分	—	—	¥11,700	¥12,300
	中 棧	1本入	¥12,200	¥12,200	¥12,200	¥12,200
エンドキャップ		¥1,100	¥1,100	¥1,100	¥1,100	

● 自立建て施工専用です。

切詰め(T140・T160)

本体を切詰める際は、端部カバー(切詰用)を1セットお手配ください。本体を2枚に分けて2枚とも使用する場合は、端部カバー(切詰用)2セットと中棧1セットが必要です。

切詰め(T180・T200)

本体を切詰める際は、たて枠(外観左/右)を1セットお手配ください。本体を2枚に分けて2枚とも使用する場合は、端部カバー(分割用)、たて枠(外観左)、たて枠(外観右)、中棧が各1セット必要です。

エンドキャップ

コーナー部の連結の際には、単体セット内に同梱されているエンドキャップの手配が不要となります。コーナー部が2カ所以上ある場合の手配内容 ▶ P.912

フェンス下すき間隠し

フェンス下すき間隠しは、フェンスの高さによらず共通です。フェンス本体1枚につきフェンス下すき間隠し本体またはコーナー用本体を1セットお手配ください。

コーナー部ではコーナー用本体をお手配ください。

● オプション: 施工治具 ▶ P.1026

XUFES002

オプション		アルミ色
フェンス下すき間隠し(80mm)	本体	L=1995mm ¥8,700
	コーナー用本体	L=2110mm ¥9,100
	端部キャップ	2個1組 ¥1,400

XUFEOP002

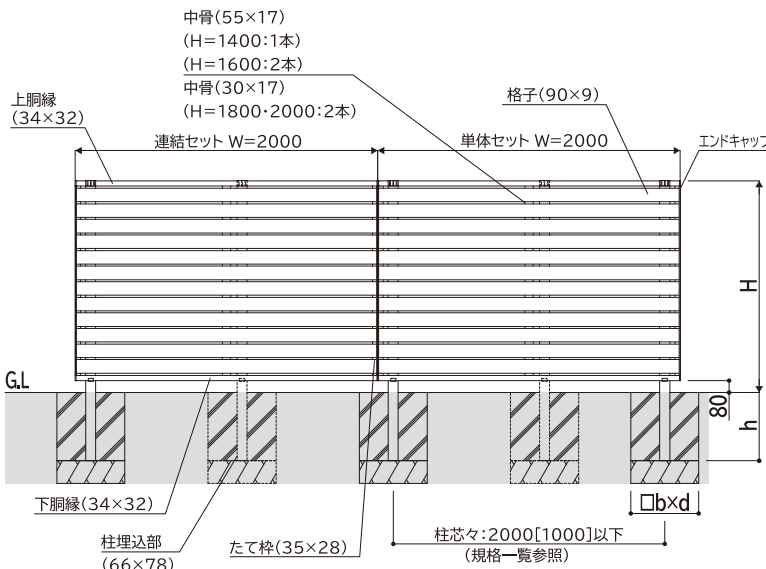

■ 規格一覧

W	H	柱芯々	
		34m/s相当	42m/s相当
2000	1400	2000以下	1000以下
	1600		
	1800		
	2000		

■ 格子ピッチ一覧

W	H	P	S
2000	1400	103	13
	1600		
	1800		
	2000		

■ 基礎サイズ一覧(参考)

H	h	独立基礎(長期地耐力:100kN/m ²)			
		34m/s相当		42m/s相当	
		b	d	b	d
1400	450	450	450	350	350
1600	550	550	550	400	400
1800	500	550	550	400	400
2000	550	600	600	400	400

偏置基礎納まり ▶ P.907

● 施工上のご注意を必ずご確認ください。▶ P.2319

● この商品は、転落してケガをするおそれのある場所には、設置できません。▶ P.2319

寸法図: (単位mm)

ロシアス スクリーンフェンス YM1FS型 横目隠し

商品記号
UFE-V-YM1FS

フリーエリア

スクリーンフェンス

ロシアス・スクリーンフェンス

		複合色							
本体	発注色	JQ ナチュラルオーステン	51 キャラメルチーク/ステン	PV スライウォール/ホワイト/ステン	4D 桑炭/ステン	4F キャラメルチーク/ブラック	WQ スライウォール/ホワイト/ブラック	AN 桑炭/ブラック	
	パネル	JQ ナチュラルオーステン	51 キャラメルチーク/ステン	PV スライウォール/ホワイト/ステン	4D 桑炭/ステン	4F キャラメルチーク/ブラック	WQ スライウォール/ホワイト/ブラック	AN 桑炭/ブラック	
	枠	アルミ形材	H2 プラチナステン			B7 カームブラック			
柱 すき間隠し	アルミ形材	H2 プラチナステン			B7 カームブラック				

自由柱 すき間隠し

耐風性能(自社基準)
風速 **34m/s** 相当
柱ピッチ2m以内

耐風性能(自社基準)
風速 **42m/s** 相当
柱ピッチ1m以内



家屋側面は枠と同色です。★目線は遮りますが、風の通るすき間があります。

T200 キャラメルチーク/ブラック色

●手配内容について(N=2, 3...)

直線: (N)連結セット = 単体セット + 連結セット × (N-1)

コーナー1カ所: (N)連結セット = 単体セット + 単体セット-エンドキャップ + 連結セット × (N-2) + 目隠しコーナー継手

高さ呼称		T140	T160	T180	T200	
本体寸法(W×H)		2000×1400	2000×1600	2000×1800	2000×2000	
本体色		複合色	複合色	複合色	複合色	
耐風性能	34m/s相当	単体セット ¥113,900 連結セット ¥98,600	単体セット ¥123,600 連結セット ¥104,300	単体セット ¥153,800 連結セット ¥133,200	単体セット ¥161,400 連結セット ¥138,300	
	42m/s相当	単体セット ¥129,400 連結セット ¥114,100	単体セット ¥143,100 連結セット ¥123,800	単体セット ¥174,600 連結セット ¥154,000	単体セット ¥184,700 連結セット ¥161,600	
別売品	目隠しコーナー継手	1本入 ¥7,300	¥7,900	¥8,700	¥9,300	
	端部カバー	切詰用	端部1カ所分 ¥7,800	¥8,700	—	—
		分割用	端部1カ所分 —	—	¥11,000	¥11,700
	たて枠	切詰用 外観左込	端部1カ所分 —	—	¥11,700	¥12,300
		中 棧	1本入 ¥12,200	¥12,200	¥12,200	¥12,200
エンドキャップ	¥1,100	¥1,100	¥1,100	¥1,100		

●自立建て施工専用です。

切詰め(T140・T160)
本体を切詰める際は、端部カバー(切詰用)を1セットお手配ください。本体を2枚に分けて2枚とも使用する場合は、端部カバー(切詰用)2セットと中棧1セットが必要です。

切詰め(T180・T200)
本体を切詰める際は、たて枠(外観左/右)を1セットお手配ください。本体を2枚に分けて2枚とも使用する場合は、端部カバー(分割用)、たて枠(外観左)、たて枠(外観右)、中棧が各1セット必要です。

エンドキャップ
コーナー部の連結の際には、単体セット内に同梱されているエンドキャップの手配が必要となります。コーナー部が2カ所以上ある場合の手配内容 ▶ P.912

フェンス下すき間隠し
フェンス下すき間隠しは、フェンスの高さによらず共通です。フェンス本体1枚につきフェンス下すき間隠し本体またはコーナー用本体を1セットお手配ください。コーナー部ではコーナー用本体をお手配ください。

●オプション: 施工工具 ▶ P.1026

XUFES001

オプション		アルミ色
フェンス下すき間隠し(80mm)	本体 L=1995mm	¥8,700
	コーナー用本体 L=2110mm	¥9,100
	端部キャップ 2個1組	¥1,400

XUFEOP002

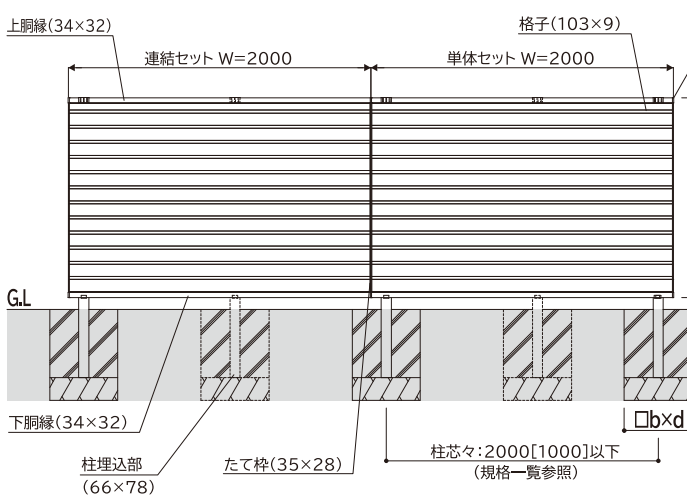

■規格一覧 単位:mm

W	H	柱芯々	
		34m/s相当	42m/s相当
2000	1400	2000以下	1000以下
	1600		
	1800		
	2000		

■基礎サイズ一覧(参考) 単位:mm

H	h	独立基礎(長期地耐力:100kN/m ²)			
		34m/s相当		42m/s相当	
		b	d	b	d
1400	450	450	450	350	350
1600		550	550	400	400
1800	500	550	550	400	400
2000	550	600	600	400	400

偏心基礎納まり ▶ P.907

格子断面

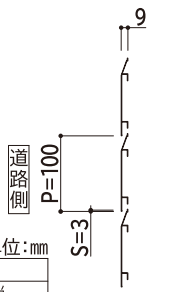

- 施工上のご注意を必ずご確認ください。▶ P.2319
- この商品は、転落してケガをするおそれのある場所には、設置できません。▶ P.2319

寸法図: (単位mm)

●商品写真の色調は印刷により、実物と多少異なる場合があります。
●掲載価格は部材標準販売価格です。消費税、ガラス組込み商品を除くガラス代、組立費および搬入費、現場配送費、施工費、装飾品等は含まれていません。
●寸法の表記はミリ(mm)単位です。特筆しないかぎり1mm単位にまとめて表記しております。
●耐風性能の数値は目安であり商品保証値ではありません。

シンプルオ スクリーンフェンスYS3S型 横スリット

商品記号
HFE-V-YS3S

	材質	アルミ色				
本体	アルミ材	B1 ブラウン	B7 カームブラック	H2 プラチナステン	S1 ピュアシルバー	YW ホワイト
柱 すき間隠し	アルミ材					

自由柱 すき間隠し

耐風性能(自社基準) 耐風性能(自社基準)

風速 **34m/s** 相当 風速 **42m/s** 相当

柱ピッチ2m以内 柱ピッチ1m以内



T200 ピュアシルバー色

●手配内容について(N=2, 3...)

直線:(N)連結セット= [単体セット] + [連結セット] × (N-1)

コーナー1カ所:(N)連結セット= [単体セット] + [単体セット-エンドキャップ] + [連結セット] × (N-2) + [目隠しコーナー継手]

高さ呼称		T140	T160	T180	T200	
本体寸法(W×H)		2000×1400	2000×1600	2000×1800	2000×2000	
本体色		アルミ色	アルミ色	アルミ色	アルミ色	
(本体+柱)セット	耐風性能 34m/s相当	単体セット ¥91,600 連結セット ¥76,300	単体セット ¥119,100 連結セット ¥99,800	単体セット ¥142,700 連結セット ¥122,100	単体セット ¥149,900 連結セット ¥126,800	
	耐風性能 42m/s相当	単体セット ¥107,100 連結セット ¥91,800	単体セット ¥138,600 連結セット ¥119,300	単体セット ¥163,500 連結セット ¥142,900	単体セット ¥173,200 連結セット ¥150,100	
別売品	目隠しコーナー継手	1本入 ¥7,300	1本入 ¥7,900	1本入 ¥8,700	1本入 ¥9,300	
	端部カバー	切詰用 端部1カ所分	¥8,700	¥9,500	—	—
		分割用 端部1カ所分	—	—	¥11,000	¥11,700
	たて枠	切詰用 外観左/右 端部1カ所分	—	—	¥11,700	¥12,300
	中 棧	1本入	¥12,200	¥12,200	¥12,200	¥12,200
エンドキャップ		¥1,100	¥1,100	¥1,100	¥1,100	

●自立建て施工専用です。

切詰め(T140・T160)

本体を切詰める際は、端部カバー(切詰用)を1セットお手配ください。本体を2枚に分けて2枚とも使用する場合は、端部カバー(切詰用)2セットと中棧1セットが必要です。

切詰め(T180・T200)

本体を切詰める際は、たて枠(外観左/右)を1セットお手配ください。本体を2枚に分けて2枚とも使用する場合は、端部カバー(分割用)、たて枠(外観左)、たて枠(外観右)、中棧が各1セット必要です。

エンドキャップ

コーナー部の連結の際には、単体セット内に包装されているエンドキャップの手配が不要となります。コーナー部が2カ所以上ある場合の手配内容 ▶ P.913

フェンス下すき間隠し

フェンス下すき間隠しは、フェンスの高さによらず共通です。フェンス本体1枚につきフェンス下すき間隠し本体またはコーナー用本体を1セットお手配ください。

コーナー部ではコーナー用本体をお手配ください。

●オプション: 施工工具 ▶ P.1026

XUFES007

オプション		アルミ色
フェンス下 すき間隠し (80mm)	本 体 L=1995mm	¥ 8,700
	コーナー用本体 L=2110mm	¥ 9,100
	端部キャップ 2個1組	¥ 1,400

XUFE0P002

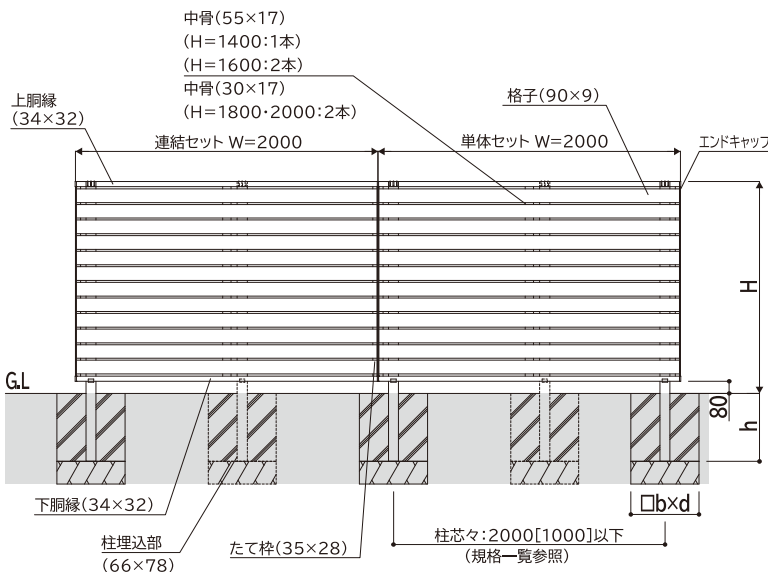

■規格一覧

W	H	柱芯々	
		34m/s相当	42m/s相当
2000	1400	2000以下	1000以下
	1600		
	1800		
	2000		

■格子ピッチ一覧

W	H	P	S
2000	1400	103	13
	1600		
	1800		
	2000		

■基礎サイズ一覧(参考)

H	h	独立基礎(長期地耐力:100kN/m ²)			
		34m/s相当		42m/s相当	
		b	d	b	d
1400	450	450	450	350	350
1600	450	550	550	400	400
1800	500	550	550	400	400
2000	550	600	600	400	400

偏芯基礎納まり ▶ P.907

●施工上のご注意を必ずご確認ください。▶ P.2319

●この商品は、転落してケガをするおそれのある場所には、設置できません。▶ P.2319

寸法図: (単位mm)

シンプルオ スクリーンフェンス YL1S型 横ルーバー

商品記号
HFE-V-YL1S

リレーリア
フェンス

スクリーン
フェンス

ルシアス・
シンプルオ
スクリーンフェンス

		アルミ色				
本体	アルミ形材	B1 ブラウン	B7 カーンブラック	H2 プラチナステン	S1 ピュアシルバー	YW ホワイト
柱 すき間隠し	アルミ形材					

自由柱
すき間
隠し

耐風性能(自社基準)
風速 **34m/s** 相当
柱ピッチ2m以内

耐風性能(自社基準)
風速 **42m/s** 相当
柱ピッチ1m以内



家屋側面 格子断面



★目線は遮りますが、風の通るすき間があります。

T200 プラチナステン色

●手配内容について(N=2, 3...)

直線: (N)連結セット = [単体セット] + [連結セット] × (N-1)

コーナー1カ所: (N)連結セット = [単体セット] + [単体セット-エンドキャップ] + [連結セット] × (N-2) + [目隠しコーナー継手]

高さ呼称		T140	T160	T180	T200	
本体寸法(W×H)		2000×1400	2000×1600	2000×1800	2000×2000	
本体色		アルミ色	アルミ色	アルミ色	アルミ色	
耐風性能 34m/s相当	単体セット	¥93,800	¥107,200	¥131,800	¥138,600	
	連結セット	¥78,500	¥87,900	¥111,200	¥115,500	
耐風性能 42m/s相当	単体セット	¥109,300	¥126,700	¥152,600	¥161,900	
	連結セット	¥94,000	¥107,400	¥132,000	¥138,800	
別売品	目隠しコーナー継手	1本入 ¥7,300	1本入 ¥7,900	1本入 ¥8,700	1本入 ¥9,300	
	端部カバー	切詰用	端部1カ所分 ¥7,800	端部1カ所分 ¥8,700	—	—
		分割用	端部1カ所分 —	—	端部1カ所分 ¥11,000	端部1カ所分 ¥11,700
	たて枠	切詰用	外観左分 —	—	外観右分 ¥11,700	外観右分 ¥12,300
		中 棧	1本入 ¥12,200	1本入 ¥12,200	1本入 ¥12,200	1本入 ¥12,200
エンドキャップ		¥1,100	¥1,100	¥1,100	¥1,100	

●自立建て施工専用です。

切詰め(T140・T160)

本体を切詰める際は、端部カバー(切詰用)を1セットお手配ください。本体を2枚に分けて2枚とも使用する場合は、端部カバー(切詰用)2セットと中棧1セットが必要です。

切詰め(T180・T200)

本体を切詰める際は、たて枠(外観左/右)を1セットお手配ください。本体を2枚に分けて2枚とも使用する場合は、端部カバー(分割用)、たて枠(外観左)、たて枠(外観右)、中棧が各1セット必要です。

エンドキャップ

コーナー部の連結の際には、単体セット内に包装されているエンドキャップの手配が不要となります。コーナー部が2カ所以上ある場合の手配内容 ▶ P.913

フェンス下すき間隠し

フェンス下すき間隠しは、フェンスの高さによらず共通です。

フェンス本体1枚につきフェンス下すき間隠し本体またはコーナー用本体を1セットお手配ください。

コーナー部ではコーナー用本体をお手配ください。

●オプション: 施工治具 ▶ P.1026

XUFES005

オプション		アルミ色
フェンス下 すき間隠し (80mm)	本 体	L=1995mm ¥ 8,700
	コーナー用本体	L=2110mm ¥ 9,100
	端部キャップ	2個1組 ¥ 1,400

XUFEOP002

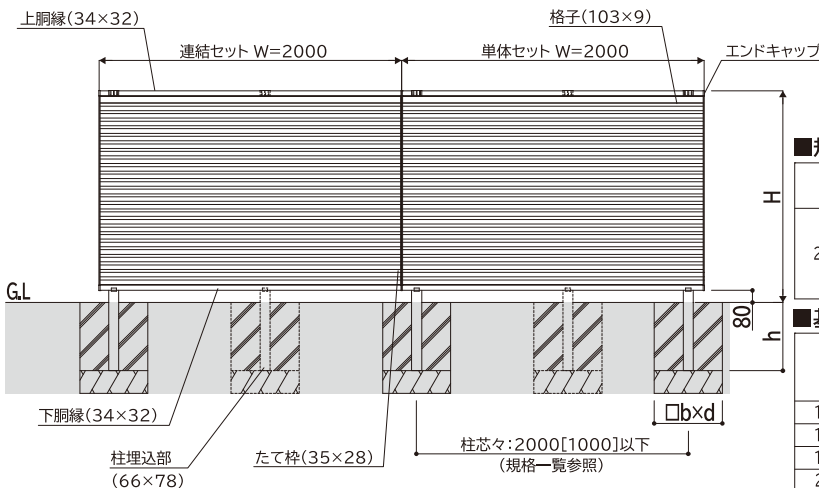

■規格一覧

W	H	柱芯々	
		34m/s相当	42m/s相当
2000	1400	2000以下	1000以下
	1600		
	1800		
	2000		

■基礎サイズ一覧(参考)

H	h	独立基礎(長期地耐力:100kN/m)			
		34m/s相当		42m/s相当	
		b	d	b	d
1400	450	450	450	350	350
1600	450	550	550	400	400
1800	500	550	550	400	400
2000	550	600	600	400	400

偏芯基礎納まり ▶ P.907

- 施工上のご注意を必ずご確認ください。▶ P.2319
- この商品は、転落してケガをするおそれのある場所には、設置できません。▶ P.2319

寸法図: (単位mm)

- 商品写真の色調は印刷により、実物と多少異なる場合があります。
- 掲載価格は部材標準販売価格です。消費税、ガラス組込み商品を除くガラス代、組立費および搬入費、現場配送費、施工費、裝飾品等は含まれていません。
- 寸法の表記はミリ(mm)単位です。特筆しないかぎり1mm単位にまとめて表記しております。
- 耐風性能の数値は目安であり商品保証値ではありません。

YM1S型 横目隠し

商品記号
HFE-V-YM1S

	材質	アルミ色				
本体	アルミ材	B1 ブラウン	B7 カームブラック	H2 プラチナステン	S1 ピュアシルバー	YW ホワイト
柱 すき間隠し	アルミ材					

自由柱
すき間
隠し

耐風性能(自社基準)
風速 **34m/s** 相当
柱ピッチ2m以内

耐風性能(自社基準)
風速 **42m/s** 相当
柱ピッチ1m以内



★目線は遮りますが、風の通るすき間があります。

T200 プラチナステン色

●手配内容について(N=2, 3...)

直線:(N)連結セット= $\text{[単体セット]} + \text{[連結セット]} \times (N-1)$

コーナー1カ所:(N)連結セット= $\text{[単体セット]} + \text{[単体セット-エンドキャップ]} + \text{[連結セット]} \times (N-2) + \text{[目隠しコーナー継手]}$

高さ呼称		T140	T160	T180	T200
本体寸法(W×H)		2000×1400	2000×1600	2000×1800	2000×2000
本体色		アルミ色	アルミ色	アルミ色	アルミ色
(本体+柱)セット	耐風性能 34m/s相当	単体セット ¥93,800	単体セット ¥107,200	単体セット ¥131,800	単体セット ¥138,600
	連結セット	¥78,500	¥87,900	¥111,200	¥115,500
別売品	耐風性能 42m/s相当	単体セット ¥109,300	単体セット ¥126,700	単体セット ¥152,600	単体セット ¥161,900
	連結セット	¥94,000	¥107,400	¥132,000	¥138,800
目隠しコーナー継手	1本入	¥7,300	¥7,900	¥8,700	¥9,300
端部カバー	切詰用 端部1カ所分	¥7,800	¥8,700	—	—
	分割用 端部1カ所分	—	—	¥11,000	¥11,700
たて枠	切詰用 外観左 端部1カ所分	—	—	¥11,700	¥12,300
中 棧	1本入	¥12,200	¥12,200	¥12,200	¥12,200
エンドキャップ		¥1,100	¥1,100	¥1,100	¥1,100

●自立建て施工専用です。

切詰め(T140・T160)

本体を切詰める際は、端部カバー(切詰用)を1セットお手配ください。本体を2枚に分けて2枚とも使用する場合は、端部カバー(切詰用)2セットと中棧1セットが必要です。

切詰め(T180・T200)

本体を切詰める際は、たて枠(外観左/右)を1セットお手配ください。本体を2枚に分けて2枚とも使用する場合は、端部カバー(分割用)、たて枠(外観左)、たて枠(外観右)、中棧が各1セット必要です。

エンドキャップ

コーナー部の連結の際には、単体セット内に包装されているエンドキャップの手配が不要となります。コーナー部が2カ所以上ある場合の手配内容 ▶ P.913

フェンス下すき間隠し

フェンス下すき間隠しは、フェンスの高さによらず共通です。フェンス本体1枚につきフェンス下すき間隠し本体またはコーナー用本体を1セットお手配ください。

コーナー部ではコーナー用本体をお手配ください。

●オプション: 施工治具 ▶ P.1026

XUFES006

オプション		アルミ色
フェンス下 すき間隠し (80mm)	本 体	L=1995mm ¥ 8,700
	コーナー用本体	L=2110mm ¥ 9,100
	端部キャップ	2個1組 ¥ 1,400

XUFE0P002

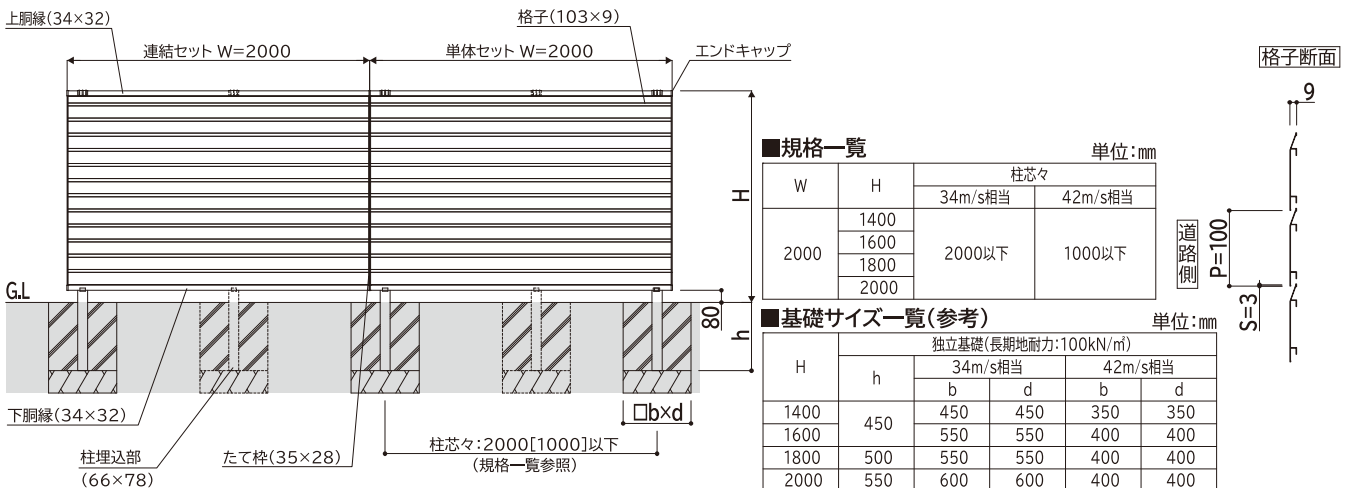

●施工上のご注意を必ずご確認ください。▶P.2319
●この商品は、転落してケガをするおそれのある場所には、設置できません。▶P.2319

寸法図:(単位mm)