

## シリーズ体系

### Simple シンプル



シャローネ

シャローネシリーズ  
トランディンション

鋳物門扉

#### カテゴリー A (SA型)

4デザイン



SA01型  
▶P.278



SA02型  
▶P.278



SA03型  
▶P.280



SA04型  
▶P.280

#### カテゴリー B (SB型)

3デザイン



SB01型  
▶P.285



SB02型  
▶P.286



SB03型  
▶P.286

#### カテゴリー C (SC型)

6デザイン



SC01型  
▶P.290



SC02型  
▶P.290



SC03型  
▶P.292



SC04型  
▶P.292



SC05型  
▶P.294



SC06型  
▶P.294

# Elegant エレガント



シャローネ

シャローネシリーズ  
トラディショナル

鋳物門扉

## カテゴリー A (EA型)

10デザイン



シャローネ 門扉EA01型  
▶P.300



シャローネ 門扉EA02型  
▶P.300



シャローネ 門扉EA03型  
▶P.302



シャローネ 門扉EA04型  
▶P.302



シャローネ 門扉EA05型  
▶P.304



シャローネ 門扉EA06型  
▶P.304



シャローネ 門扉EA07型  
▶P.306



シャローネ 門扉EA08型  
▶P.306



シャローネ 門扉EA09型  
▶P.308



シャローネ 門扉EA10型  
▶P.308

## カテゴリー B (EB型)

3デザイン

## カテゴリー C (EC型)

2デザイン



シャローネ 門扉EB01型  
▶P.312



シャローネ 門扉EB02型  
▶P.314



シャローネ 門扉EB03型  
▶P.316



シャローネ 門扉EC01型  
▶P.320



シャローネ 門扉EC02型  
▶P.321

## 〔シャローネ シリーズ〕トラディショナル 門扉

13デザイン



トラディショナル 門扉1型  
▶P.326



トラディショナル 門扉2型  
▶P.326



トラディショナル 門扉3型  
▶P.328



トラディショナル 門扉4型  
▶P.328



トラディショナル 門扉5型  
▶P.330



トラディショナル 門扉5B型  
▶P.330



トラディショナル 門扉6型  
▶P.332



トラディショナル 門扉6B型  
▶P.332



トラディショナル 門扉7型  
▶P.334



トラディショナル 門扉7B型  
▶P.334



トラディショナル 門扉8型  
▶P.336



トラディショナル 門扉9型  
▶P.338



トラディショナル 門扉10型  
▶P.338

## シャローネ 門扉 SA01型~SA04型

ハイグレードにふさわしい重厚感と機能性。

電気錠付タイプもご用意しています。特長 ▶ P.114 / 価格表 ▶ P.137 / 共用門扉用電気錠システム ▶ P.344

シャローネ

シャローネシリーズ  
トラデザインシオン

鋳物門扉

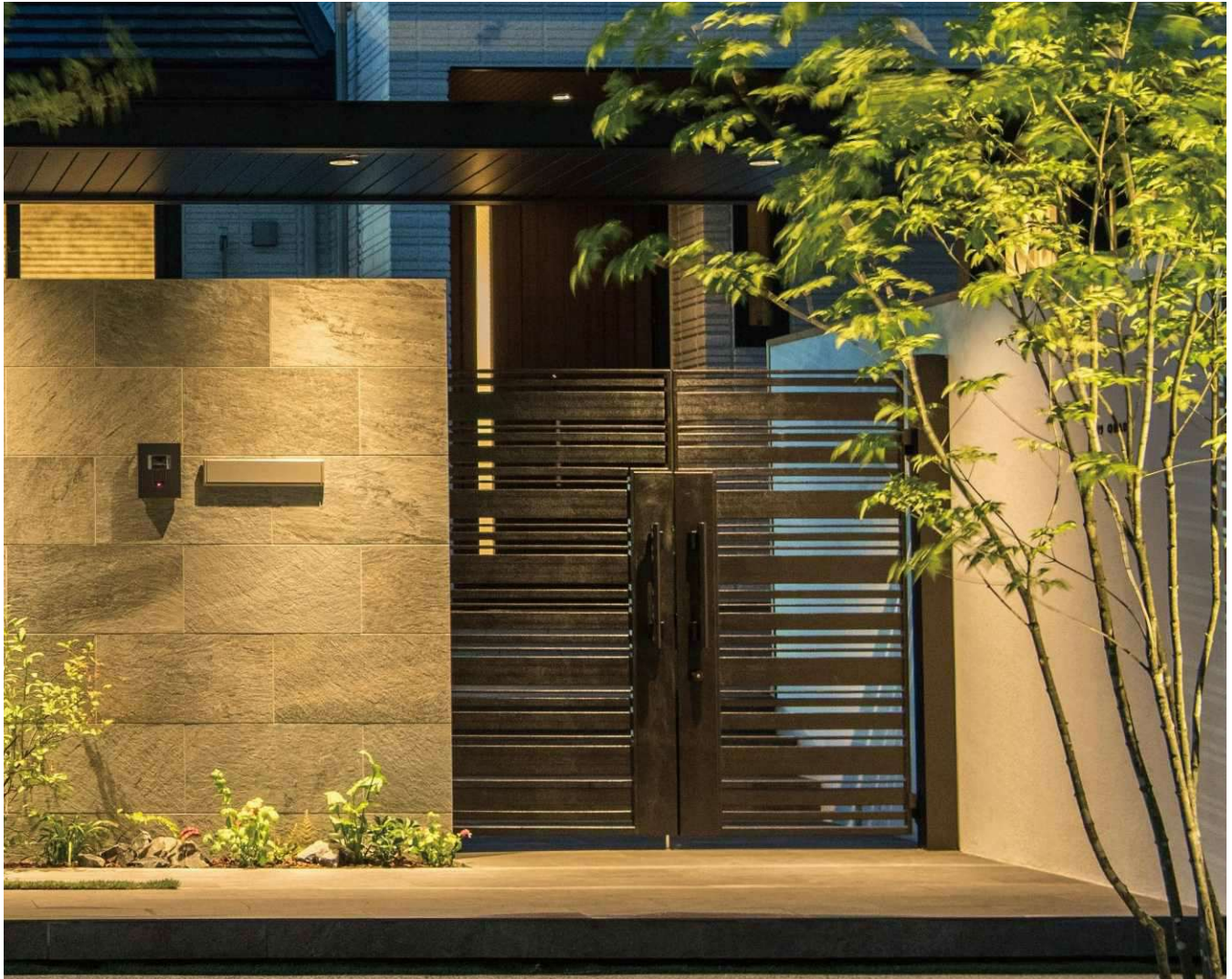

## カラーバリエーション

## おすすめコーディネート商品例

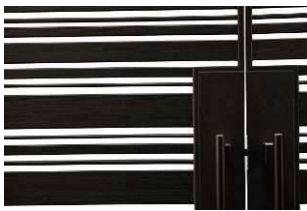

カームブラック (B7)



プラチナステン (H2)



## ベアフェンス

シャローネ フェンス  
SS01型/SM01型/SF01型

▶ P.1044



グラングレイ (OA)

色  
オーダー

規格色以外への色替えが可能です(対応可能色はP.36参照)。ただし、本体以外の部材・部品については、規格色よりお選びください。納期、価格につきましては、最寄りの支店・営業所にお問い合わせください。



QRM053

●2025年6月より シャローネ 門扉SA型のハンドルを抗菌抗ウイルス塗装仕様へ、耐風性能を風速42m/s相当仕様へ変更します。2025年5月末までの仕様は「ガーデンエクステリア総合カタログ'24」P.266をご参照ください。

仕様変更

## デザイン・バリエーション

SHALONE *SA series*

### ■デザイン

シンプルかつ奥行のある高級感漂うデザイン  
「シャローネ フェンス」との  
コーディネート性の良いディテールや質感



シャローネ

シャローネシリーズ  
トラデザインシオン

鋳物門扉

### ■バリエーション

多様な住宅外観に幅広くコーディネート可能なデザインラインアップ

SA01型



横格子 ▶ P.278

SA02型



たて格子 ▶ P.278

SA03型



横グラデーション ▶ P.280

SA04型



横ランダム ▶ P.280

## シャローネ 門扉 SA01型~SA04型

## 家屋側サムターン

握りやすく、使いやすいサムターンです。



サムターン※

選択:両面シリンダー



手が入りにくい格子間寸法で、外部からの解錠を防ぎます。

※標準は道路側がシリンダー、家屋側がサムターンの〈片面シリンダー〉です。  
選択で家屋側もシリンダーの〈両面シリンダー〉にすることができます。

## H18サイズの高尺タイプ

1800mmの高尺サイズの採用で、高い壁を配した外構にも違和感なく合せられます。



SA01型 08-18

	SA01型	SA02型	SA03型	SA04型
H1600	●	●	●	●
H1800	●	●	●	

〔ポケットキーシステム〕電気錠付門扉／集合住宅向け門扉〔電気錠付共用門扉〕もご用意しました。

■〔ポケットキーシステム〕電気錠付 シャローネ 門扉▶ P.136  
玄関ドアと共通のキーで快適・便利に



門扉から離れていてもリモコンキーでのボタン操作が可能※



リモコンキーを持っていれば、リーダーのボタンを押すだけ

■〔電気錠付共用門扉〕シャローネ 門扉▶ P.370  
最大W1100サイズの扉で、集合住宅に重厚感をあたえます。



※〔共用門扉〕SA02型のみ。

※YKK AP(株)製『スマートコントロールキー』仕様の玄関ドアを使用した場合です。  
使用イメージ画像はルシアス門扉です。

## 適応部品

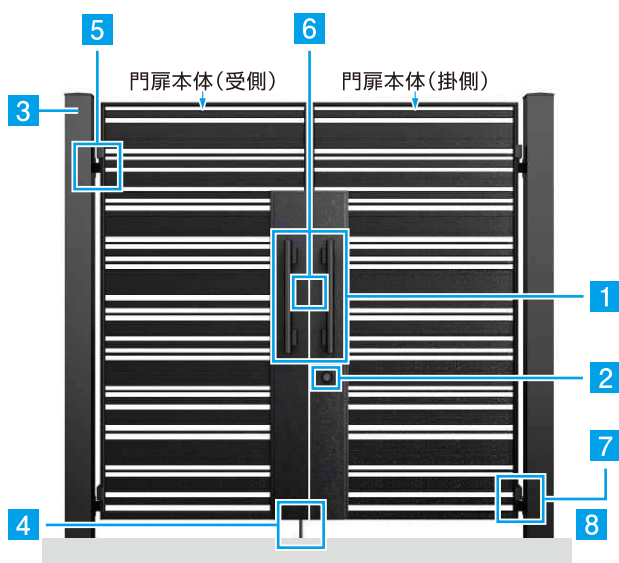

## 1 バーハンドル3型

多くの方が触れるハンドル・サムターンに  
抗菌抗ウイルス塗装を施しました。



無機系・塗装  
表面層  
抗菌加工  
JP0123009A0002S



製品上の特定ウイルスの  
数を減少させます  
無機系・塗装  
表面層  
抗ウイルス加工 JP0613009A0002W

バーハンドル  
3型

## SIAA - 抗菌製品技術協議会 - とは

適正で安心できる抗菌・防カビ・抗ウイルス加工製品の普及のためにメーカー  
や試験機関が集まってできた団体

## 2 手動本締錠(美和ロック製)

道路側

シリンダー  
PSシリンダー。

家屋側



サムターン(抗菌抗ウイルス仕様)  
家屋側には、使いやすいサムターンを標準採用。  
つまみ部分には抗菌抗ウイルス塗装を施  
しています。両面シリンダーも選択できます。

## キー



耐ピッキング性能に優れたディンプルキーを採用。キーはどち  
らの方向に差し込んでも操作可能なリバーシブルキーです。  
※玄関ドア(PSシリンダー)とキーを併用する同一キーもオーダーにて承りま  
す。詳しくは、当社営業窓口にお問い合わせください。

## 3 アルミ門柱 100角

アルミ門柱100角

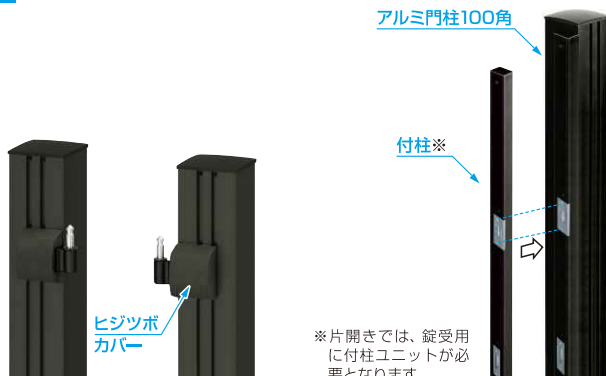

付柱※

※片開きでは、錠受用  
に付柱ユニットが必要  
となります。

ヒジツボ  
カバー

## 4 落とし錠(φ13)

落とし錠を門扉本体(受側)の框に内蔵。  
オプションの落とし錠(追加用)を門扉本体  
(掛側)に取付ければ、開いた状態で固  
定できますので、大きな荷物を持って出  
入りする際などに便利です。



有効落差120mmまで対応

落とし棒φ13

## 5 抜け止めヒンジ/ヒジツボ/ヒジツボカバー

門扉本体を吊ったまま、前後左右の調整が可能です。抜け止め機能も  
付いています。また、防犯性と意匠性を兼ね備えたヒジツボカバーを  
標準装備しました。

抜け止めヒンジ



内開き用ヒジツボ



外開き用ヒジツボ



## 6 戸当り

戸当りゴムにより、門扉を閉める時  
でも大きな音を立てたり、門扉を傷つ  
けることはありません。  
両・片開き/内・外開きで兼用です。



戸当り

## オプション

## 7 オートクローザ(注)

手を放せば(開き角度80°以下より)  
門扉が自動的に閉まるオートク  
ローザをオプションでご用意しま  
した。

(注)オートクローザは、10万回  
開閉の耐久性を持っています。  
耐用回数を過ぎ、開閉お  
よびオートクローザの作動に  
支障が生じた際のメンテナ  
ンスについては、お買い上げ  
の販売店(工事店)にご依頼く  
ださい(有償となります)。



オートクローザ

## 8 門扉ストッパー▶ P.110

扉を開く際に、直接門柱や障害物に当たらないように  
することができます。

門扉ストッパー  
(コンクリート床専用)

## シャローネ 門扉 SA01型・SA02型

商品記号  
TMC-SA0□

	材質	カラー※		
本体	アルミ鋳物	B7 カームブラック	H2 ブラチナステン	OA グラングレイ
門柱	アルミ形材	B7 カームブラック	H2 ブラチナステン	OA グラングレイ

左右兼用 両面デザイン シリンダー錠 電気錠対応 ▶ P.136 オートクローザ オーダー不可

耐風性能(自社基準・施設時)  
風速 **42m/s** 相当

※錠の色は、カームブラック色またはブラチナステン色の2色からお選びいただけます。

## SA01型(横格子)



画像ナンバー : XMSS0743A

08-18 カームブラック色



08-18 グラングレイ色



08-16 ブラチナステン色

## SA02型(たて格子)

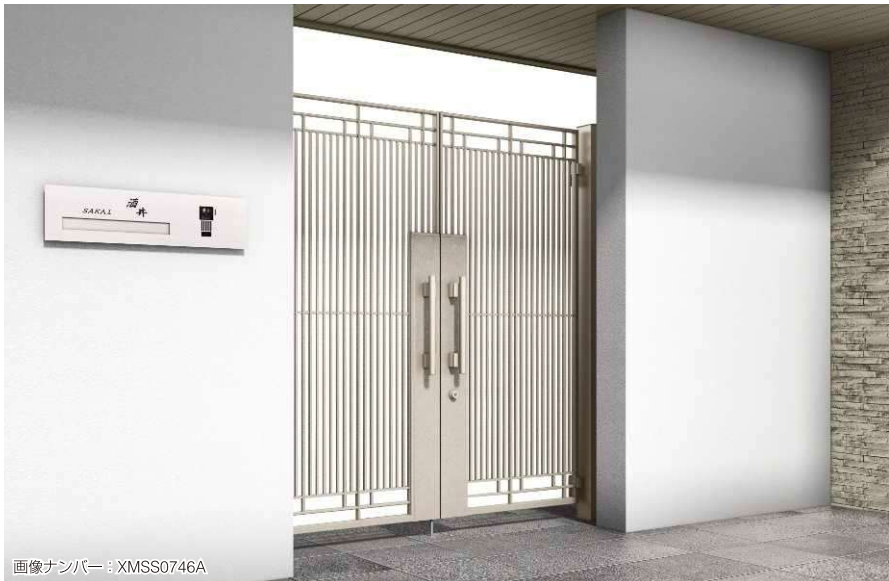

画像ナンバー : XMSS0746A

08-18 ブラチナステン色



08-16 カームブラック色



08-16 グラングレイ色

- 商品写真の色調は印刷により、実物と多少異なる場合があります。
- 掲載価格は部材標準販売価格です。消費税、ガラス組込み商品を除くガラス代、組立費および搬入費、現場配送費、施工費、装飾品等は含まれていません。
- 寸法の表記はミリ(mm)単位です。特筆しないかぎり1mm単位にまとめて表記しております。
- 耐風性能の数値は目安であり商品保証値ではありません。

適応錠



バーハンドル3型  
(MPE-JB3)

SAO1型・SAO2型

呼 称	扉1枚寸法 (W×H)	両開きセット		片開きセット	
		門 柱	オートクローザ 付き門柱	門 柱	オートクローザ 付き門柱
08-16	800×1600	¥869,200	¥971,200	¥505,100	¥607,100
08-18	800×1800	¥988,000	¥1,090,000	¥566,400	¥668,400
選 択	本締錠 両面シリンダー	¥ 10,800加算		¥ 10,800加算	
	外開き対応	¥ 10,600加算	差額なし	¥ 12,000加算	差額なし
オプション	落とし錠(追加用/1本)	¥ 11,000		¥ 11,000	

XTMCSA01

セット価格は以下のユニットで計算しています。(内開き・家屋側サムターン仕様)

- 門柱セット価格 = 門扉本体 + (両開き)門扉本体(片開き)付柱 + バーハンドル3型 + 本締錠 + ヒンジ・ヒジツボ部品 + 門柱
- オートクローザ付き門柱セット価格 = 門扉本体 + (両開き)門扉本体(片開き)付柱 + バーハンドル3型 + 本締錠 + オートクローザ用ヒンジ・ヒジツボ部品 + 門柱 + オートクローザ

- 各仕様の変更は、セット価格から加算してください。
- オプション：門扉ストッパー ▶ P.110
- オートクローザ付き門柱の場合は、掛側本体を外観（道路側）から見て、右・内開き用/左・外開き用、左・内開き用/右・外開き用をご指定ください。

SAO1型

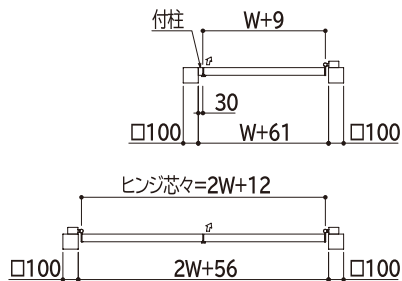

SAO2型

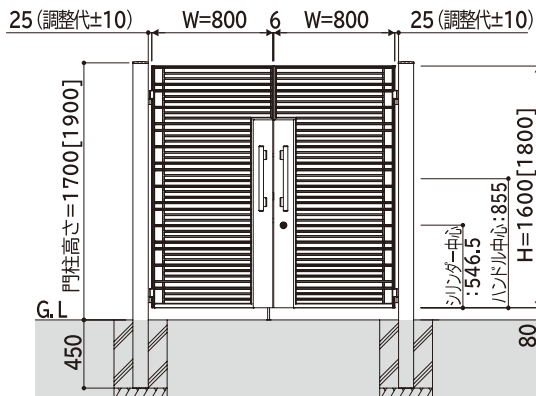
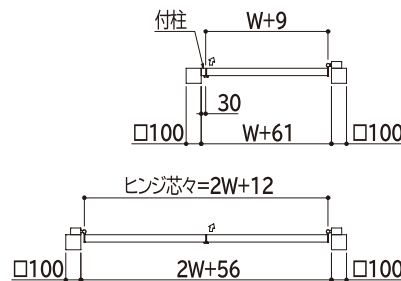

※本図は内開き右勝手（道路側）  
※[ ]寸法は、H18の場合です。

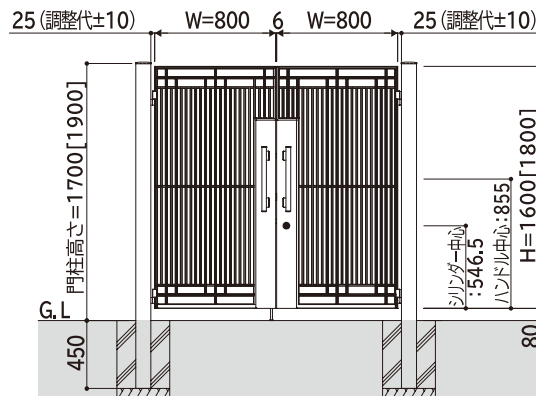

※本図は内開き右勝手（道路側）  
※[ ]寸法は、H18の場合です。

寸法図：(単位mm)



## シャローネ 門扉 SA03型・SA04型

商品記号  
TMC-SA0□

	材質	カラー※		
本体	アルミ鋳物	B7 カームブラック	H2 プラチナステン	OA グラングレイ
門柱	アルミ形材	B7 カームブラック	H2 プラチナステン	OA グラングレイ

左右兼用 両面デザイン シリンダー錠 電気錠対応 オートクローザ オーダー不可

▶ P.136

耐風性能(自社基準・施設時)  
風速 42m/s 相当

※錠の色は、カームブラック色またはプラチナステン色の2色からお選びいただけます。

## SA03型(横グラデーション)



画像ナンバー: XMSS0887

08-18 グラングレイ色



08-16 プラチナステン色



08-16 カームブラック色

## SA04型(横ランダム)



画像ナンバー: XMSS0749A

08-16 カームブラック色



08-16 グラングレイ色



08-16 プラチナステン色

- 商品写真の色調は印刷により、実物と多少異なる場合があります。
- 掲載価格は部材標準販売価格です。消費税、ガラス組込み商品を除くガラス代、組立費および搬入費、現場配送費、施工費、装飾品等は含まれていません。
- 寸法の表記はミリ(mm)単位です。特筆しないかぎり1mm単位にまとめて表記しております。
- 耐風性能の数値は目安であり商品保証値ではありません。

適応錠



バーハンドル3型  
(MPE-JB3)

SAO3型・SAO4型

呼称	扉1枚寸法 (W×H)	両開きセット		片開きセット		
		門柱	オートクローザ 付き門柱	門柱	オートクローザ 付き門柱	
SAO3型	08-16	800×1600	¥871,900	¥973,900	¥506,400	¥608,400
	08-18	800×1800	¥995,500	¥1,097,500	¥570,100	¥672,100
SAO4型	08-16	800×1600	¥871,900	¥973,900	¥506,400	¥608,400
選 択	本締錠 両面シリンダー	¥ 10,800加算		¥ 10,800加算		
	外開き対応	¥ 10,600加算	差額なし	¥ 12,000加算	差額なし	
オプション	落とし錠(追加用/1本)	¥ 11,000		¥ 11,000		

XTMCSA02

セット価格は以下のユニットで計算しています。(内開き・家屋側サムターン仕様)

- 門柱セット価格 = 門扉本体 + (両開き)門扉本体(片開き)付柱 + バーハンドル3型 + 本締錠 + ヒンジ・ヒジツボ部品 + 門柱
- オートクローザ付き門柱セット価格 = 門扉本体 + (両開き)門扉本体(片開き)付柱 + バーハンドル3型 + 本締錠 + オートクローザ用ヒンジ・ヒジツボ部品 + 門柱 + オートクローザ

- 各仕様の変更は、セット価格から加算してください。
- オプション：門扉ストッパー ▶ P.110
- オートクローザ付き門柱の場合は、掛側本体を外観（道路側）から見て、右・内開き用/左・外開き用、左・内開き用/右・外開き用をご指定ください。

SAO3型

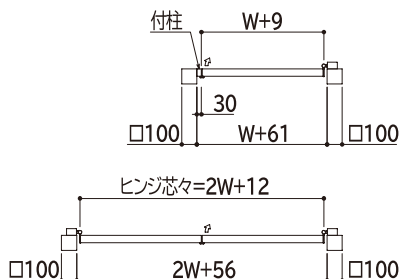

SAO4型

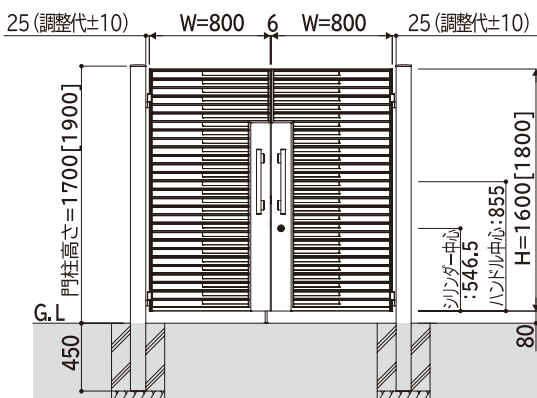
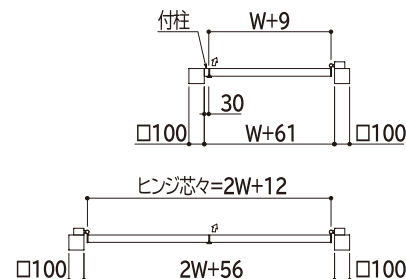

※本図は内開き右勝手（道路側）  
※[ ]寸法は、H18の場合です。

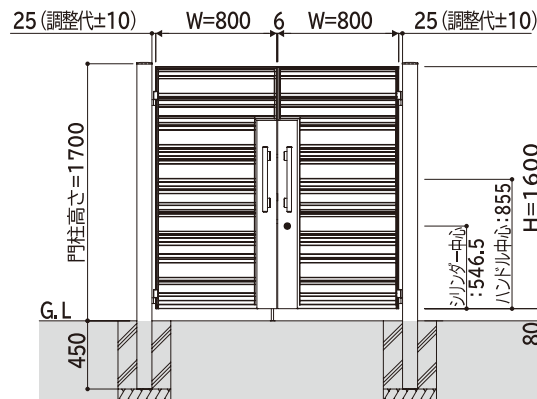

※本図は内開き右勝手（道路側）

寸法図：(単位mm)

## シャローネ 門扉 SB01型～SB03型

スタイリッシュなフォルムに漂う高級感。

シャローネ

シャローネシリーズ  
トラデザインシオン

鋳物門扉

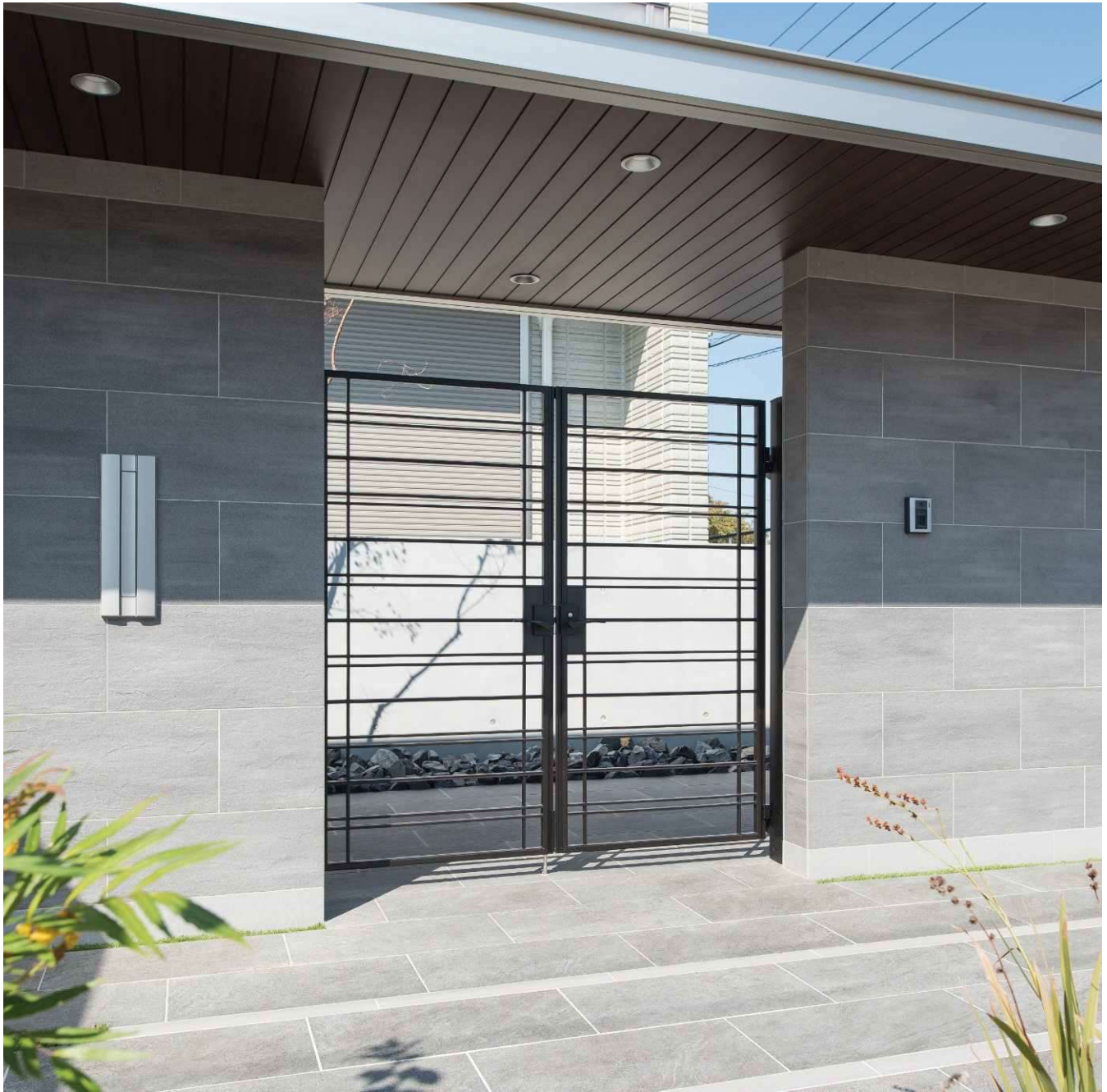

SB01型 08-16 カームブラック色

## カラーバリエーション



カームブラック(B7)



プラチナステン(H2)



グラングレイ(OA)

色  
オーダー

規格色以外への色替えが可能です(対応可能色はP.36参照)。ただし、本体以外の部材・部品については、規格色よりお選びください。納期、価格につきましては、最寄りの支店・営業所にお問い合わせください。

●2025年6月より シャローネ 門扉SB型にラッチ錠1型を追加し、家屋側サムターン・両面シリンダーに対応します。  
2025年5月末までの仕様は「ガーデンエクステリア総合カタログ'24」P.274をご参照ください。



QRM054

## デザイン

シンプルなフォルムと鋳物らしい味わいのあるディテールで、グレード感を演出します。



表裏同一模様



### 本体

彫りの深い陰影と上品な存在感を演出するシンプルなフレーム。

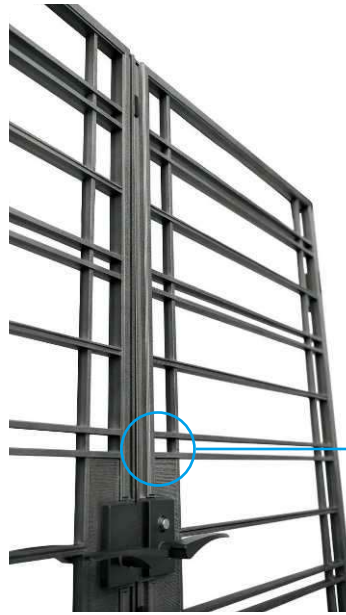

### 錠座

鋳物ならではの触感とデザインごとに異なる細やかな表情を持つ3つのテクスチャー。

### 楕引模様(横)

#### ■SB01型



### 楕引模様(たて)

#### ■SB02型



### こて仕上げ調

#### ■SB03型

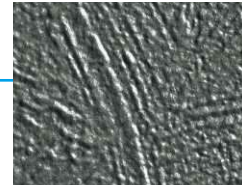

**SB01型** 洋風から和風まで幅広いモダンスタイルにお使いいただける、ベーシックな横格子デザイン。

▶ P.285



カームブラック色



カームブラック色

**SB02型** コンパクトな間口にも使いやすい、たて格子デザイン。

▶ P.286



カームブラック色



カームブラック色

**SB03型** 印象的な住宅外観を演出する個性豊かな、たて横格子デザイン。

▶ P.286

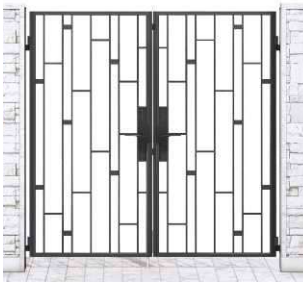

カームブラック色



カームブラック色

### コーディネート商品例



シャローネ フェンスSS01型 / SM01型 / SF01型 ▶ P.1044

※画像は、08-16 [両開き]、および04・08-14 [親子開き] になります。

# シャローネ 門扉 SB01型~SB03型

## 適応部品

### 1 ラッチ錠／打掛錠



ラッチ錠3種類、打掛錠1種類の計4種類からお選びいただけます。

### 2 アルミ門柱100角

※H12用では、門柱は75角となります。



### 5 ストッパー(両開き、親子開き専用)

※ラッチ錠2型・3型を使用する場合は、必ずストッパーをお手配ください。



### 3 ストッパー付き落とし錠(φ13)



両開き、親子開きの受側の扉に1本取付きます(片開きには取付きません)。

### 6 戸当り(両開き、親子開き、片・内開き用)

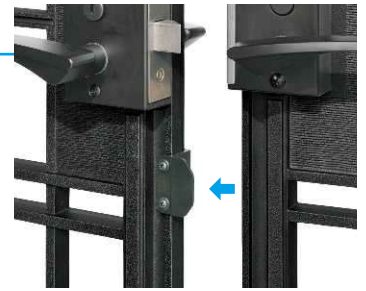

戸当りゴムにより、門扉を閉める時でも大きな音を立てたり、門扉を傷つけることがありません。

### 4 抜け止めヒンジ／ヒジツボ／ヒジツボカバー

門扉を吊ったままの状態でも門扉の前後左右の調整が可能。抜け止め機能付きです。また、防犯性と意匠性を兼ね備えたヒジツボカバーを標準装備しました。

抜け止めヒンジ



内開き用ヒジツボ



外開き用ヒジツボ



### 7 戸当り(片・外開き用)



戸当り(片・外開き用)は、ゴムカバー付きです。扉を開き出入りする際の安全性に配慮しました。

## ラッチ錠タイプ

## 打掛錠タイプ

### 6月発売 ラッチ錠1型 (レバーハンドル)



道路側 (シリンダー錠)



家屋側 サムターン(付属品)取付状態 (エマーゼンシー)

### ラッチ錠2型 標準 (レバーハンドル)



道路側 (シリンダー錠)



家屋側 (エマーゼンシー)

### ラッチ錠3型 (レバーハンドル)



道路側 (シリンダー錠)



家屋側 (エマーゼンシー)

### 打掛錠3型

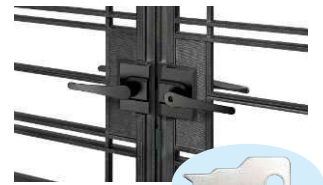

道路側 (棒錠錠)



家屋側 (棒錠錠)

●商品写真の色調は印刷により、実物と多少異なる場合があります。  
 ●掲載価格は部材標準販売価格です。消費税、ガラス組込み商品を除くガラス代、組立費および搬入費、現場配送費、施工費、装飾品等は含まれていません。  
 ●寸法の表記はミリ(mm)単位です。特筆しないかぎり1mm単位にまとめて表記しております。  
 ●耐風性能の数値は目安であり商品保証値ではありません。

6月発売 ラッチ錠1型は6月より対応します。

商品特長 P.282

適応部品 P.111

施工詳細図 P.410

(別冊)規格表 P.1-220

使用上・施工上のご注意 P.2312

規格追加

※本商品は、すき間110mmを超える商品です。JIS規格への適合を求められる商品選定の際はご注意ください。

# シャローネ 門扉 SB01型 横格子

商品記号 TMC-SB01

	材質	カラー		
本体	アルミ鋳物	B7 カームブラック	H2 プラチナステン	OA グラングレイ
門柱	アルミ形材	B7 カームブラック	H2 プラチナステン	OA グラングレイ

左右兼用 親子あり 両面デザイン  
 シリンダー錠 オーダー不可  
 耐風性能(自社基準・施設時) 風速 34m/s 相当  
 ※打掛錠3型は 棒錠錠です。

適応錠

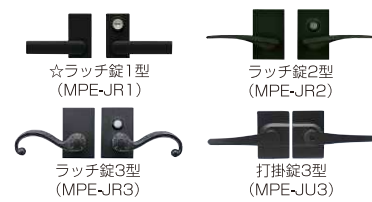

※錠の色は、門柱と同色が推奨色です。



08-16 グラングレイ色



08-16 カームブラック色



04・08-14 プラチナステン色

セット価格は以下のユニットで計算しています。(内開き仕様)

- 門柱セット価格 = 門扉本体 + ラッチ錠2型 + ヒンジ・ヒジツボ部品 + 門柱 + (両開き・親子開き)ストッパー
- 埋込金具セット価格 = 門扉本体 + ラッチ錠2型 + 埋込金具用ヒンジ部品 + 埋込金具 + (両開き・親子開き)ストッパー

呼称	扉1枚寸法 (W×H)	門柱区分	両開きセット		片開きセット		
			門柱	埋込金具	門柱	埋込金具	
08-12	800×1200	75角	¥262,800	¥242,500	¥151,200	¥127,200	
08-14	800×1400	100角	¥316,100	¥271,900	¥189,800	¥141,900	
08-16	800×1600	100角	¥439,400	¥394,100	¥252,000	¥203,000	
親子	04・08-12	400・800×1200	75角	¥234,700	¥214,400	—	—
	04・08-14	400・800×1400	100角	¥278,200	¥234,000	—	—
	04・08-16	400・800×1600	100角	¥383,300	¥338,000	—	—
選 択	ラッチ錠1型+スパーサー1型	—	¥ 36,800加算 (¥ 41,100加算)	—	¥ 27,900加算 (¥ 32,300加算)	—	
	ラッチ錠3型	—	差額なし	—	差額なし	—	
	打掛錠3型※1	—	¥ 16,400減算	—	¥ 3,400減算	—	
	外開き対応※2	H12用 H14・H16用	75角 100角	¥ 14,900加算 ¥ 20,600加算	(内・外兼用)	¥ 9,400加算 ¥ 13,300加算	¥ 2,500加算
別売品	片・外開き用ラッチガード※3	100角	—	—	¥ 5,600	—	

XTMCSB01

●各仕様の変更は、セット価格から加算および減算してください。

●オプション：門扉ストッパー ▶ P.110

※1 打掛錠3型を使用する場合は、ストッパーは不要となります(減算額にはストッパー価格が含まれています)。

※2 片・外開きの埋込施工では、打掛錠3型をご使用ください。

※3 100角門柱でラッチ錠2型・3型を使用する場合は、片・外開き用ラッチガードの加算が必要です。

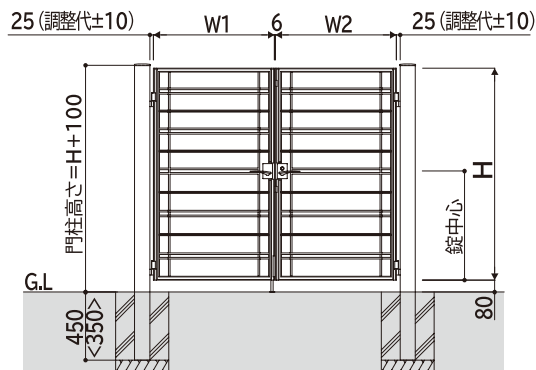
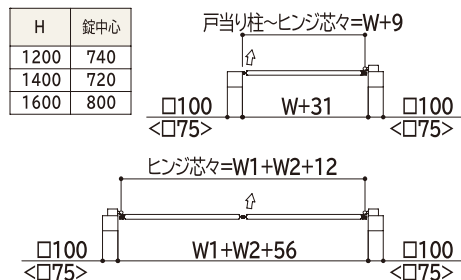

※本図は内開き右勝手(道路側)  
 ※< >寸法は、H12の場合です。 寸法図：(単位mm)



グラングレイ色

施工上のご注意  
 ●SB01型～SB03型は、門柱・内開き施工において140°までが開き限度となります。そのため門扉ストッパー(▶P.110)の併用をおすすめします。



# シャローネ 門扉 SB02型・SB03型

商品記号  
TMC-SB0□

シャローネ

シャローネシリーズ  
トラディショナル

鋳物門扉

	材質	カラー		
本体	アルミ鋳物	B7 カームブラック	H2 プラチナステン	OA グラングレイ
門柱	アルミ型材	B7 カームブラック	H2 プラチナステン	OA グラングレイ

左右兼用 親子あり 両面デザイン シリンダー錠 オーダー不可  
※打掛錠3型は棒錠錠です。

耐風性能(自社基準・施設時)  
風速 **34m/s** 相当

※本商品は、すき間110mmを超える商品です。JIS規格への適合を求められる商品選定の場合はご注意ください。

※錠の色は、門柱と同色が推奨色です。

## SB02型(たて格子)

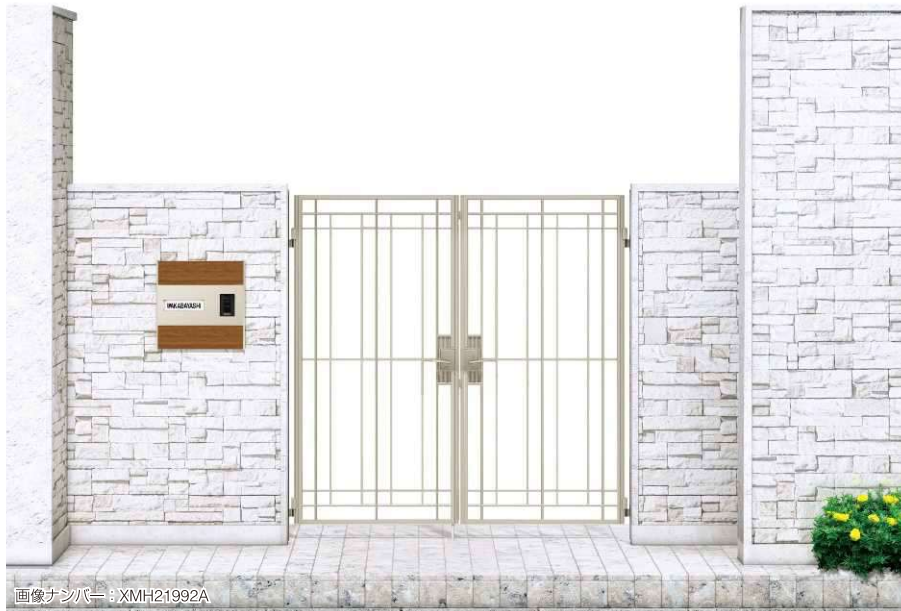

08-16 プラチナステン色



04・08-14 グラングレイ色



04・08-14 カームブラック色

## SB03型(たて横格子)

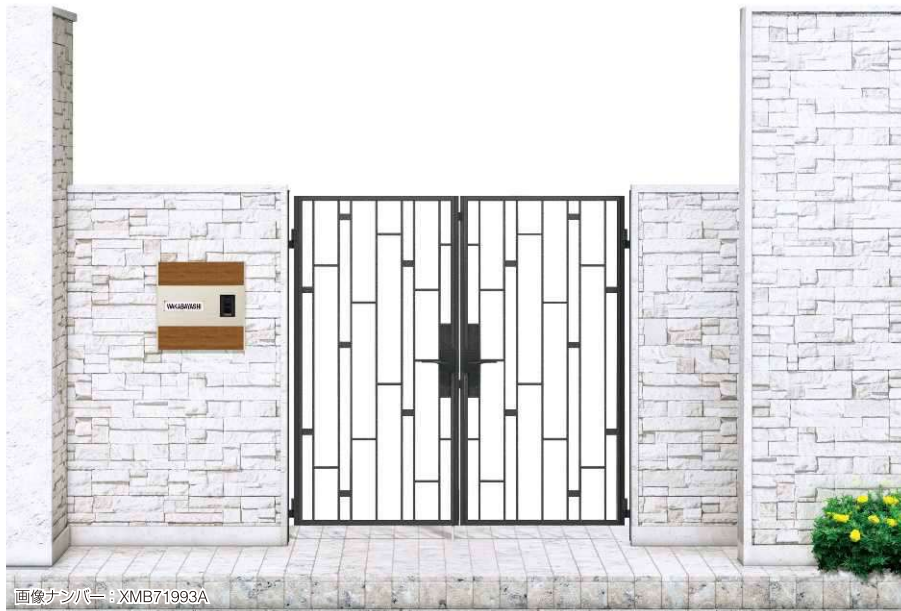

08-16 カームブラック色



08-16 プラチナステン色



04・08-14 グラングレイ色

### 施工上のご注意

●SB01型～SB03型は、門柱・内開き施工において140°までが開き限度となります。そのため門扉ストッパー(▶P.110)の併用をおすすめします。



- 商品写真の色調は印刷により、実物と多少異なる場合があります。
- 掲載価格は部材標準販売価格です。消費税、ガラス組込み商品を除くガラス代、組立費および搬入費、現場配送費、施工費、装飾品等は含まれていません。
- 寸法の表記はミリ(mm)単位です。特筆しないかぎり1mm単位にまとめて表記しております。
- 耐風性能の数値は目安であり商品保証値ではありません。

6月発売 ラッチ錠1型は2025年6月より対応します。

商品特長 P.282	適応部品 P.111	施工詳細図 P.410	(別冊)規格表 P.1-220	使用上・施工上の注意 P.2312
---------------	---------------	----------------	--------------------	----------------------

規格追加

シャローネ

シャローネシリーズ  
トラデザインシオン

鋳物門扉

適応錠



SBO2型・SBO3型

呼称	扉1枚寸法 (W×H)	門柱区分	SBO2型				SBO3型			
			両開きセット		片開きセット		両開きセット		片開きセット	
			門柱	埋込金具	門柱	埋込金具	門柱	埋込金具	門柱	埋込金具
08-12	800×1200	75角	¥262,800	¥242,500	¥151,200	¥127,200	—	—	—	—
08-14	800×1400	100角	¥316,100	¥271,900	¥189,800	¥141,900	¥316,100	¥271,900	¥189,800	¥141,900
08-16	800×1600		¥439,400	¥394,100	¥252,000	¥203,000	¥439,400	¥394,100	¥252,000	¥203,000
親子	04・08-12	400・800×1200	75角	¥234,700	¥214,400	—	—	—	—	—
	04・08-14	400・800×1400	100角	¥278,200	¥234,000	—	—	¥278,200	¥234,000	—
	04・08-16	400・800×1600	100角	¥383,300	¥338,000	—	—	¥383,300	¥338,000	—
選 択	ラッチ錠1型+スペーサー1型	—	¥ 36,800加算	¥ 41,100加算	¥ 27,900加算	¥ 32,300加算	¥ 36,800加算	¥ 41,100加算	¥ 27,900加算	¥ 32,300加算
	ラッチ錠3型	—	差額なし		差額なし		差額なし		差額なし	
	打掛錠3型※1	—	¥ 16,400減算		¥ 3,400減算		¥ 16,400減算		¥ 3,400減算	
	外開き対応 ※2	H12用	75角	¥ 14,900加算	(内・外兼用)	¥ 9,400加算	—	—	—	—
		H14・H16用	100角	¥ 20,600加算		¥ 13,300加算	¥ 2,500加算	¥ 20,600加算	(内・外兼用)	¥ 13,300加算
別売品	片・外開き用ラッチガード※3	100角	—	—	¥ 5,600	—	—	—	¥ 5,600	—

XTMCSB02

セット価格は以下のユニットで計算しています。(内開き仕様)

- 門柱セット価格 = 門扉本体 + ラッチ錠2型 + ヒンジ・ヒジツボ部品 + 門柱 + (両開き・親子開き)ストッパー
- 埋込金具セット価格 = 門扉本体 + ラッチ錠2型 + 埋込金具用ヒンジ部品 + 埋込金具 + (両開き・親子開き)ストッパー

● 各仕様の変更は、セット価格から加算および減算してください。

● オプション：門扉ストッパー ▶ P.110

※1 打掛錠3型を使用する場合は、ストッパーは不要となります(減算額にはストッパー価格が含まれています)。

※2 片・外開きの埋込施工では、打掛錠3型をご使用ください。

※3 100角門柱でラッチ錠2型・3型を使用する場合は、片・外開き用ラッチガードの加算が必要です。

SBO2型



グラングレイ色

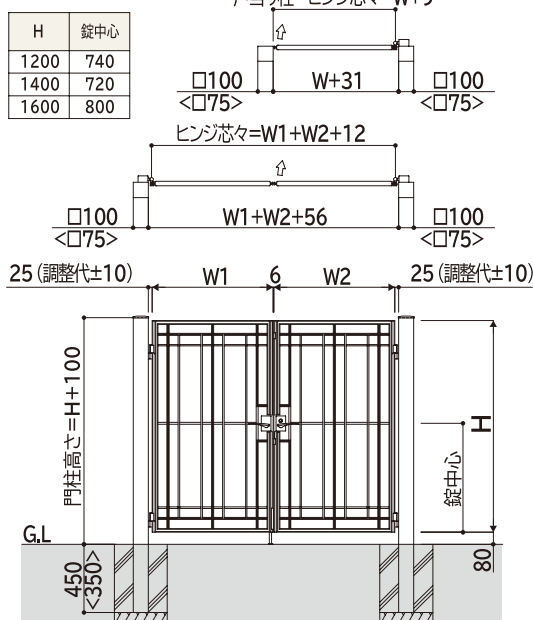

※本図は内開き右勝手(道路側)  
※< >寸法は、H12の場合です。

SBO3型



プラチナステン色

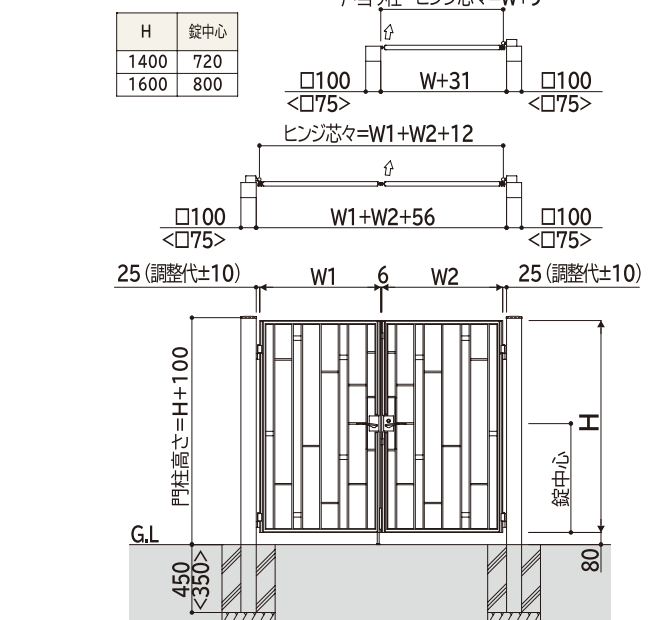

※本図は内開き右勝手(道路側)  
※< >寸法は、H12の場合です。

寸法図：(単位mm)

YKK AP



## シャローネ 門扉 SC01型～SC06型

# 鋳物とアルミ型材のコラボレーション。



SC01型 プラチナステン色

## ラインアップ

SC01型 トラス ▶P.290



SC02型 イチマツ ▶P.290

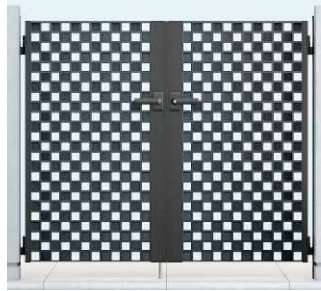

SC03型 グリッド ▶P.292



SC04型 和格子 ▶P.292

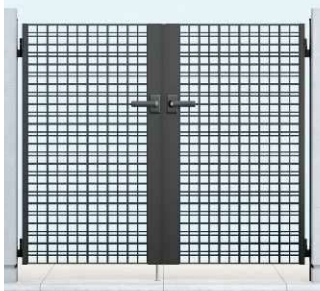

SC05型 ボーダー ▶P.294



SC06型 ゆらぎ ▶P.294



## カラーバリエーション



カームブラック(B7)



プラチナステン(H2)

## (汎用) 機能子扉 ▶P.250

普段は使わない子扉を〔機能子扉〕にすることで、ポストやインターホン、ネームプレートなどの機能をすべて集約し、有効的に利用することができます。



親扉SC01型+機能子扉A型/プラチナステン色



QRM055

●2025年6月より シャローネ 門扉SC型の打掛錠1型を抗菌抗ウイルス塗装仕様に変更します。また、打掛錠1型使用時の耐風性能を風速42m/s相当に変更します。2025年5月末までの仕様は「ガーデンエクステリア総合カタログ'24」P.280をご参照ください。

## 適応部品

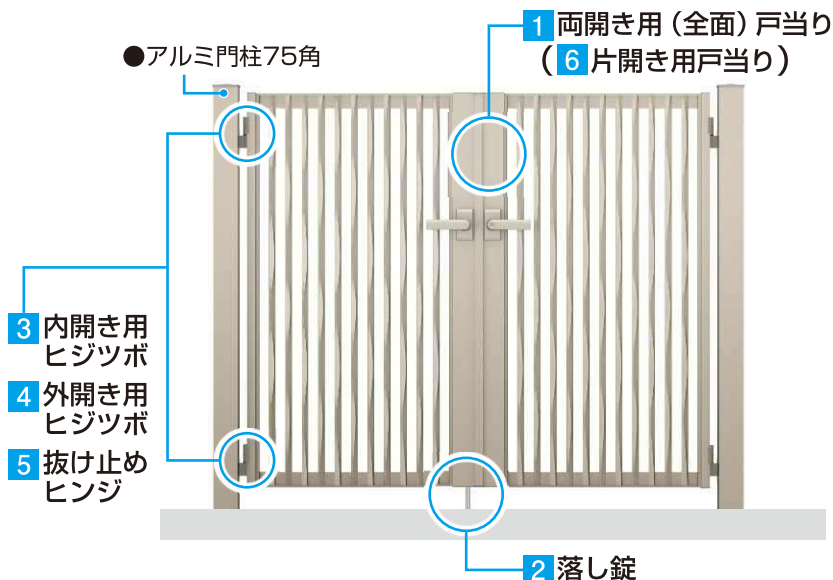

## オートクローザ

門柱施工において、ラッチ錠タイプと組合せれば(開き角度80°以下より)、自動的に扉が閉じるオートクローザがご利用いただけます。

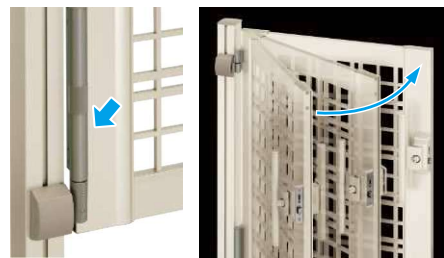

## 1 両開き用(全面)戸当り



左右門扉のすき間を隠し、道路側からの一体感をさらに高めます。

## 2 落とし錠(φ13)

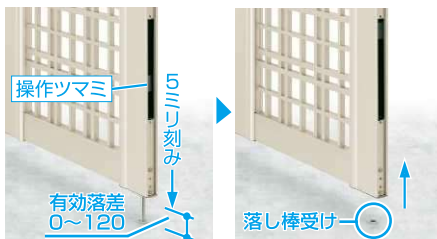

框内蔵式の落とし錠は、有効落差120mmで傾斜地にも設置可能です。落とし錠は各門扉本体に装備し、開いた状態で固定できますので、大きな荷物を持って出入りする際などに便利です。

## 5 抜け止めヒンジ(標準装備)



防犯性に配慮し、上・下ともに抜け止めを加え、施工後の門扉を抜けにくくしています。

## 3 内開き用ヒジツボ

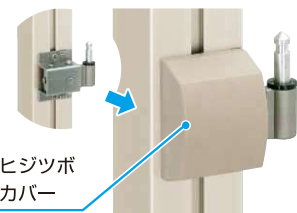

門扉本体を吊ったまま、前後左右の調整が可能です。また、防犯性と意匠性を兼ね備えたヒジツボカバーを標準装備しました。

## 4 外開き用ヒジツボ



門柱・外開き施工専用のヒジツボです。内開きと同じ寸法で門柱の内々に本体が納まり、片開きの場合でも左右の柱位置をそろえることができます。

## 6 片開き用戸当り



内開き施工では門扉に部分戸当りを使用します。



受け柱側にゴムカバーを付けて、安全性に配慮しました。

## 適応錠 ▶P.106

## 打掛錠1型

抗菌抗ウイルス対応



道路側: シリンダー錠【片面シリンダー錠】



家屋側: サムターン(付属品)タイプの場合

## ラッチ錠1型



道路側: シリンダー錠



家屋側: サムターン(付属品)タイプの場合

## キー



耐ピッキング性能に優れたデインプルキーを採用。キーはどちらの方向に差し込んででも操作可能なリバーシブルキーです。

※玄関ドア(PSシリンダー)とキーを併用する同一キーもオーダーにて承ります。詳しくは、当社営業窓口にお問い合わせください。



【シリンダー】PSシリンダー(美和ロック)。キー穴周辺にキーが差し込みやすい、すり鉢状の蓄光リングを採用。

## シャローネ 門扉 SC01型・SC02型

商品記号  
TMC-SC0□

	材質	カラー	
本体枠・門柱	アルミ形材	B7 カムブラック	H2 ブラチナステン
パネル	アルミ鋳物	B7 カムブラック	H2 ブラチナステン

左右兼用 親子あり 両面デザイン シリンダー錠 機能子扉対応 ▶ P.250 オートクローザ オーダー不可

耐風性能(自社基準・施設時)  
風速 **42m/s** 相当  
※打掛錠1型使用時のみ

※錠の色は、本体枠・門柱と同色が推奨色です。

## SC01型(トラス)



04・08-12 (機能子扉A型) ブラチナステン色



画像ナンバー: XMB71932A

04・08-12 カムブラック色



表裏同一模様

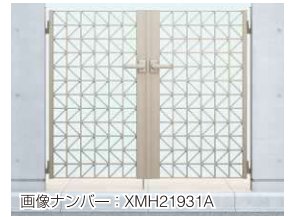

画像ナンバー: XMH21931A

07-12 ブラチナステン色



画像ナンバー: XMB71932AKA

04・08-12 (機能子扉A型)  
カムブラック色

## SC02型(イチマツ)



07-12 カムブラック色



画像ナンバー: XMH21934A

07-12 ブラチナステン色



表裏同一模様



画像ナンバー: XMB71935A

04・08-12 カムブラック色



画像ナンバー: XMB71935AKA

04・08-12 (機能子扉A型)  
カムブラック色

●商品写真の色調は印刷により、実物と多少異なる場合があります。

●掲載価格は部材標準販売価格です。消費税、ガラス組込み商品を除くガラス代、組立費および搬入費、現場配送費、施工費、装飾品等は含まれていません。

●寸法の表記はミリ(mm)単位です。特筆しないかぎり1mm単位にまとめて表記しております。

適応錠

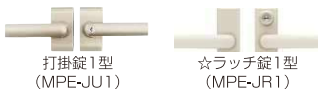

☆：両面シリンダー対応

SC01型・SC02型

呼称	扉1枚寸法 (W×H)	両開きセット			片開きセット				
		門柱	埋込金具	オートクローザ付き門柱	門柱	埋込金具	オートクローザ付き門柱		
SC01型	07-10	700×1000	¥232,400	¥212,700	¥351,600	¥134,500	¥111,400	¥248,600	
	08-10	800×1000	¥242,800	¥223,100	¥362,000	¥139,700	¥116,600	¥253,800	
	07-12	700×1200	¥247,200	¥226,800	¥366,400	¥142,100	¥118,300	¥256,200	
	08-12	800×1200	¥258,600	¥238,200	¥377,800	¥147,800	¥124,000	¥261,900	
	親子	04・08-10	400・800×1000	¥221,000	¥201,300	¥334,900	—	—	—
		04・08-12	400・800×1200	¥234,000	¥213,600	¥347,900	—	—	—
	機能子扉 親子※1	AN型セット 04・08-10	400・800×1000	¥246,200	¥226,500	¥360,100	—	—	—
		A型セット 04・08-12	400・800×1200	¥288,600	¥268,200	¥402,500	—	—	—
	SC02型	07-10	700×1000	¥239,000	¥219,300	¥358,200	¥137,800	¥114,700	¥251,900
		08-10	800×1000	¥250,200	¥230,500	¥369,400	¥143,400	¥120,300	¥257,500
07-12		700×1200	¥256,000	¥235,600	¥375,200	¥146,500	¥122,700	¥260,600	
08-12		800×1200	¥268,600	¥248,200	¥387,800	¥152,800	¥129,000	¥266,900	
親子		04・08-10	400・800×1000	¥226,900	¥207,200	¥340,800	—	—	—
		04・08-12	400・800×1200	¥242,300	¥221,900	¥356,200	—	—	—
機能子扉 親子※1		AN型セット 04・08-10	400・800×1000	¥249,900	¥230,200	¥363,800	—	—	—
		A型セット 04・08-12	400・800×1200	¥293,600	¥273,200	¥407,500	—	—	—
選 択		ラッチ錠1型		¥ 20,500加算 (¥ 24,800加算)	¥ 7,200減算 (¥ 2,900減算)	¥ 20,400加算 (¥ 24,800加算)	¥ 5,500減算 (¥ 1,100減算)	—	—
		親子・機能子扉親子専用	ラッチ錠1型	¥ 21,100加算 (¥ 25,600加算)	¥ 5,400減算 (¥ 900減算)	—	—	—	—
	外開き対応		¥ 6,800加算 (内・外兼用)	¥ 6,900加算	¥ 4,400加算	¥ 2,100加算	¥ 4,400加算	—	

XTCMSC01

セット価格は以下のユニットで計算しています。(内開き仕様)

- 門柱セット価格 = 門扉本体 + (両開き)門扉本体+戸当り + 打掛錠1型 + ヒンジ・ヒジツボ部品 + 門柱
- 埋込金具セット価格 = 門扉本体 + (両開き)門扉本体+戸当り + 打掛錠1型 + 埋込金具用ヒンジ部品 + 埋込金具
- オートクローザ付き門柱セット価格 = 門扉本体 + (両開き)門扉本体+戸当り + プレートハンドル1型 + オートクローザ用ヒンジ・ヒジツボ部品 + 門柱 + オートクローザ

●各仕様の変更は、セット価格から加算および減算してください。●オプション：門扉ストッパー ▶ P.110

※1 機能子扉のH10はインターホン加工なし・H12は露出型インターホン加工付きの価格です。また、インターホンは別売になります。市販品の取付けが可能です。▶ P.2284

- ( ) 内は、両面シリンダーの価格です。錠には左右勝手が生じますので、発注時には掛側本体の外観(道路側)から見て右扉用(R)・左扉用(L)をご指定ください。
- 片・外開きの埋込金具施工では、打掛錠1型をご使用ください。

●機能子扉や機能門柱のインターホン、照明は配線工事が必要となりますので、あらかじめ電気工事店と打合せを行ってください。

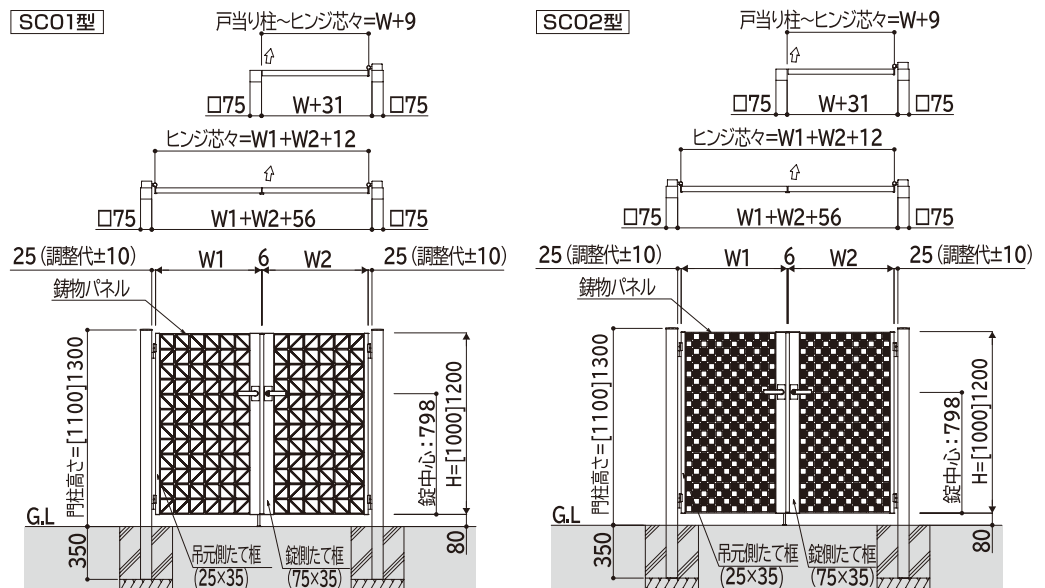

※本図は内開き右勝手(道路側)  
※H寸法は框キャップを含む寸法です。  
※[ ]寸法はH10の場合です。

※本図は内開き右勝手(道路側)  
※H寸法は框キャップを含む寸法です。  
※[ ]寸法はH10の場合です。

寸法図：(単位mm)

## シャローネ 門扉 SC03型・SC04型

商品記号  
TMC-SC0□

	材質	カラー	
本体枠・門柱	アルミ形材	<b>B7</b>	<b>H2</b>
パネル	アルミ鋳物	カームブラック	プラチナステン

左右兼用 親子あり 両面デザイン シリンダー錠 機能子扉対応 オートフローザ オーダー不可

▶ P.250

耐風性能(自社基準・施設時)

風速 **42m/s** 相当

※打掛錠1型使用時のみ

※錠の色は、本体枠・門柱と同色が推奨色です。

※SC03型は、すき間110mmを超える商品です。JIS規格への適合を求められる商品選定の際は、ご注意ください。

## SC03型(グリッド)

●SC03型は、ご発注時に、必ずサイズ別デザイン一覧をご確認ください(下記)。



04・08-12 プラチナステン色/エクステリアポストG4型



07-12 カームブラック色

04・08-12 (機能子扉A型)  
プラチナステン色

## SC03型サイズ別デザイン一覧

H10	H12
04・07-10	04・07-12
04・08-10	04・08-12

## SC04型(和格子)



04・08-12 カームブラック色

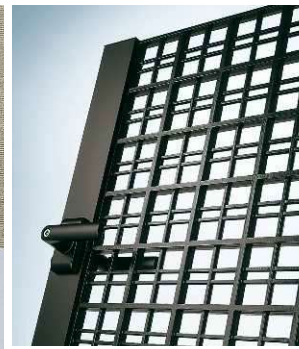

07-12 カームブラック色

04・08-12 (機能子扉A型)  
プラチナステン色

●商品写真の色調は印刷により、実物と多少異なる場合があります。  
●掲載価格は部材標準販売価格です。消費税、ガラス組込み商品を除くガラス代、組立費および搬入費、現場配送費、施工費、装飾品等は含まれていません。  
●寸法の表記はミリ(mm)単位です。特筆しないかぎり1mm単位にまとめて表記しております。

適応錠

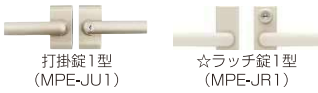

☆：両面シリンダー対応

SCO3型・SCO4型

呼称	扉1枚寸法 (W×H)	両開きセット			片開きセット				
		門柱	埋込金具	オートクローザ付き門柱	門柱	埋込金具	オートクローザ付き門柱		
SCO3型	07-10	700×1000	¥215,400	¥195,700	¥334,600	¥126,000	¥102,900	¥240,100	
	08-10	800×1000	¥225,000	¥205,300	¥344,200	¥130,800	¥107,700	¥244,900	
	07-12	700×1200	¥229,400	¥209,000	¥348,600	¥133,200	¥109,400	¥247,300	
	08-12	800×1200	¥239,200	¥218,800	¥358,400	¥138,100	¥114,300	¥252,200	
	親子	04-08-10	400・800×1000	¥205,100	¥185,400	¥319,000	—	—	—
		04-08-12	400・800×1200	¥217,000	¥196,600	¥330,900	—	—	—
	機能子扉 親子※1	AN型セット	04-08-10	400・800×1000	¥237,300	¥217,600	¥351,200	—	—
		A型セット	04-08-12	400・800×1200	¥278,900	¥258,500	¥392,800	—	—
	SCO4型	07-10	700×1000	¥239,000	¥219,300	¥358,200	¥137,800	¥114,700	¥251,900
		08-10	800×1000	¥250,200	¥230,500	¥369,400	¥143,400	¥120,300	¥257,500
07-12		700×1200	¥256,000	¥235,600	¥375,200	¥146,500	¥122,700	¥260,600	
08-12		800×1200	¥268,600	¥248,200	¥387,800	¥152,800	¥129,000	¥266,900	
親子		04-08-10	400・800×1000	¥226,900	¥207,200	¥340,800	—	—	—
		04-08-12	400・800×1200	¥242,300	¥221,900	¥356,200	—	—	—
機能子扉 親子※1		AN型セット	04-08-10	400・800×1000	¥249,900	¥230,200	¥363,800	—	—
		A型セット	04-08-12	400・800×1200	¥293,600	¥273,200	¥407,500	—	—
選 択		ラッチ錠1型		¥ 20,500加算	(¥ 24,800加算)	¥ 7,200減算 (¥ 2,900減算)	¥ 20,400加算 (¥ 24,800加算)	¥ 5,500減算 (¥ 1,100減算)	
		親子・機能子扉 親子専用	ラッチ錠1型	¥ 21,100加算	(¥ 25,600加算)	¥ 5,400減算 (¥ 900減算)	—	—	
	外開き対応		¥ 6,800加算	(内・外兼用)	¥ 6,900加算	¥ 4,400加算	¥ 2,100加算	¥ 4,400加算	

XTMCS02

セット価格は以下のユニットで計算しています。(内開き仕様)

- 門柱セット価格 = 門扉本体 + (両開き)門扉本体+戸当り + 打掛錠1型 + ヒンジ・ヒジツボ部品 + 門柱
- 埋込金具セット価格 = 門扉本体 + (両開き)門扉本体+戸当り + 打掛錠1型 + 埋込金具用ヒンジ部品 + 埋込金具
- オートクローザ付き門柱セット価格 = 門扉本体 + (両開き)門扉本体+戸当り + プレートハンドル1型 + オートクローザ用ヒンジ・ヒジツボ部品 + 門柱 + オートクローザ

● 各仕様の変更は、セット価格から加算および減算してください。● オプション：門扉ストッパー ▶ P.110

※1 機能子扉のH10はインターホン加工なし・H12は露出型インターホン加工付きの価格です。また、インターホンは別売になります。市販品の取付けが可能です。▶ P.2284

● ( ) 内は、両面シリンダーの価格です。錠には左右勝手が生じますので、発注時には掛側本体の外観(道路側)から見て右扉用(R)・左扉用(L)をご指定ください。

● 片・外開きの埋込金具施工では、打掛錠1型をご使用ください。

● 機能子扉や機能門柱のインターホン、照明は配線工事が必要となりますので、あらかじめ電気工事店と打合せを行ってください。

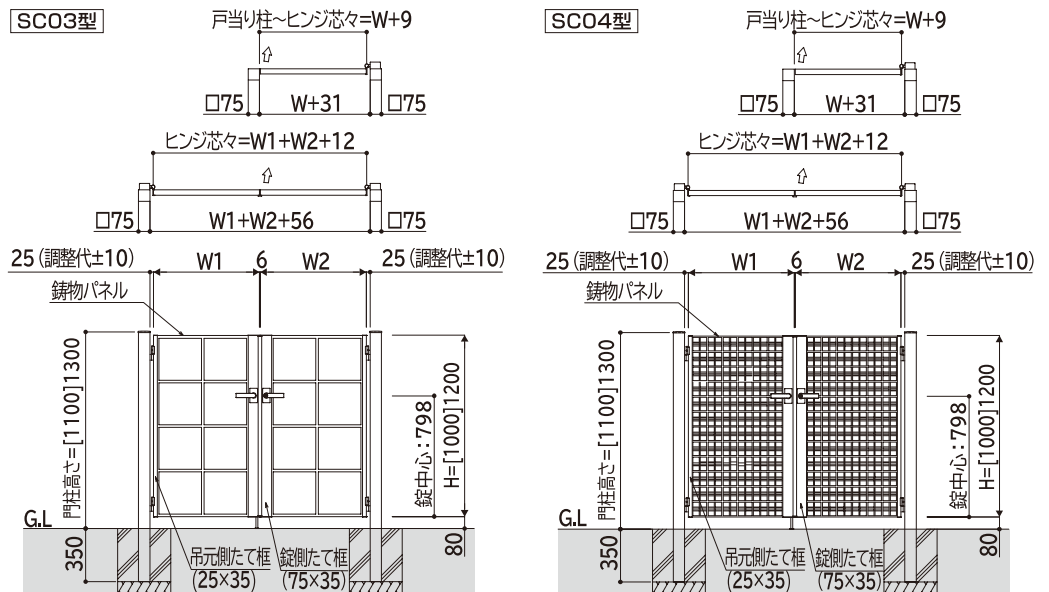

※本図は内開き右勝手(道路側)  
※H寸法は枠キャップを含む寸法です。  
※[ ]寸法はH10の場合です。

※本図は内開き右勝手(道路側)  
※H寸法は枠キャップを含む寸法です。  
※[ ]寸法はH10の場合です。

寸法図：(単位mm)

## シャローネ 門扉 SC05型・SC06型

商品記号  
TMC-SC0□

	材質	カラー	
本体枠・門柱	アルミ形材	B7 カムブラック	H2 プラチナステン
パネル	アルミ鋳物	B7 カムブラック	H2 プラチナステン

左右兼用 親子あり 両面デザイン シリンダー錠 機能子扉対応 ▶ P.250 オートクローザ オーダー不可

耐風性能(自社基準・施設時)  
風速 **42m/s** 相当  
※打掛錠1型使用時のみ

※錠の色は、本体枠・門柱と同色が推奨色です。

## SC05型(ボーダー)



## SC06型(ゆらぎ)



適応錠

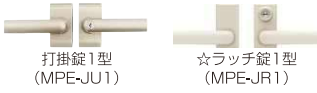

☆：両面シリンダー対応

SC05型・SC06型

呼称	扉1枚寸法 (W×H)	両開きセット			片開きセット				
		門柱	埋込金具	オートクローザ付き門柱	門柱	埋込金具	オートクローザ付き門柱		
SC05型	07-10	700×1000	¥234,200	¥214,500	¥353,400	¥135,400	¥112,300	¥249,500	
	08-10	800×1000	¥244,400	¥224,700	¥363,600	¥140,500	¥117,400	¥254,600	
	07-12	700×1200	¥249,800	¥229,400	¥369,000	¥143,400	¥119,600	¥257,500	
	08-12	800×1200	¥262,200	¥241,800	¥381,400	¥149,600	¥125,800	¥263,700	
	親子	04-08-10	400-800×1000	¥222,200	¥202,500	¥336,100	—	—	—
		04-08-12	400-800×1200	¥237,000	¥216,600	¥350,900	—	—	—
	機能子扉 親子※1	AN型セット	04-08-10	400-800×1000	¥247,000	¥227,300	¥360,900	—	—
		A型セット	04-08-12	400-800×1200	¥290,400	¥270,000	¥404,300	—	—
	SC06型	07-10	700×1000	¥231,200	¥211,500	¥350,400	¥133,900	¥110,800	¥248,000
		08-10	800×1000	¥241,800	¥222,100	¥361,000	¥139,200	¥116,100	¥253,300
07-12		700×1200	¥247,000	¥226,600	¥366,200	¥142,000	¥118,200	¥256,100	
08-12		800×1200	¥259,200	¥238,800	¥378,400	¥148,100	¥124,300	¥262,200	
親子		04-08-10	400-800×1000	¥219,600	¥199,900	¥333,500	—	—	—
		04-08-12	400-800×1200	¥234,100	¥213,700	¥348,000	—	—	—
機能子扉 親子※1		AN型セット	04-08-10	400-800×1000	¥245,700	¥226,000	¥359,600	—	—
		A型セット	04-08-12	400-800×1200	¥288,900	¥268,500	¥402,800	—	—
選 択		ラッチ錠1型		¥ 20,500加算	(¥ 24,800加算)	¥ 7,200減算 (¥ 2,900減算)	¥ 20,400加算 (¥ 24,800加算)	¥ 5,500減算 (¥ 1,100減算)	—
		親子・機能子扉親子専用	ラッチ錠1型	¥ 21,100加算	(¥ 25,600加算)	¥ 5,400減算 (¥ 900減算)	—	—	—
	外開き対応		¥ 6,800加算	(内・外兼用)	¥ 6,900加算	¥ 4,400加算	¥ 2,100加算	¥ 4,400加算	

XTMCS03

セット価格は以下のユニットで計算しています。(内開き仕様)

- 門柱セット価格 = 門扉本体 + (両開き)門扉本体+戸当り + 打掛錠1型 + ヒンジ・ヒジツボ部品 + 門柱
- 埋込金具セット価格 = 門扉本体 + (両開き)門扉本体+戸当り + 打掛錠1型 + 埋込金具用ヒンジ部品 + 埋込金具
- オートクローザ付き門柱セット価格 = 門扉本体 + (両開き)門扉本体+戸当り + プレートハンドル1型 + オートクローザ用ヒンジ・ヒジツボ部品 + 門柱 + オートクローザ

●各仕様の変更は、セット価格から加算および減算してください。●オプション：門扉ストッパー ▶ P.110

※1 機能子扉のH10はインターホン加工なし・H12は露出型インターホン加工付きの価格です。また、インターホンは別売になります。市販品の取付けが可能です。▶ P.2284

- ( )内は、両面シリンダーの価格です。錠には左右勝手が生じますので、発注時には掛側本体の外観(道路側)から見て右扉用(R)・左扉用(L)をご指定ください。
- 片・外開きの埋込金具施工では、打掛錠1型をご使用ください。

光の当たり方により門扉の表情が豊かに変化

●機能子扉や機能門柱のインターホン、照明は配線工事が必要となりますので、あらかじめ電気工事店と打合せを行ってください。

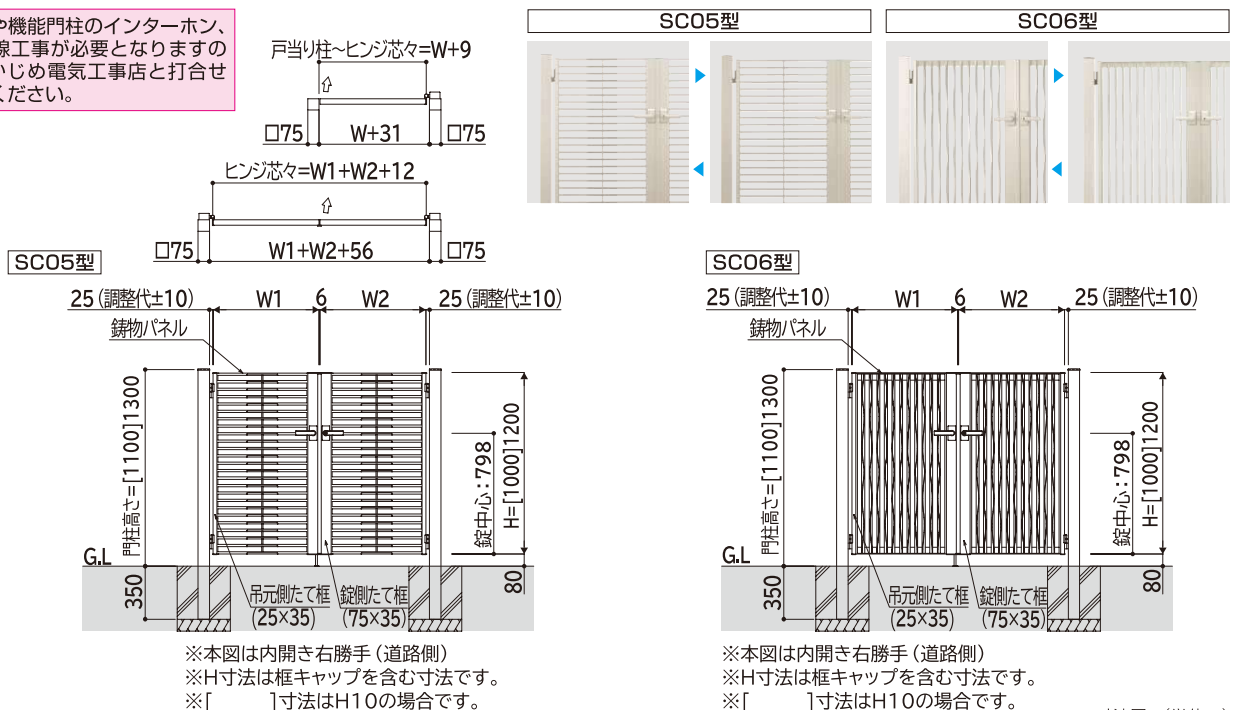

※本図は内開き右勝手(道路側)  
※H寸法は枠キャップを含む寸法です。  
※[ ]寸法はH10の場合です。

※本図は内開き右勝手(道路側)  
※H寸法は枠キャップを含む寸法です。  
※[ ]寸法はH10の場合です。

寸法図：(単位mm)



## シャローネ 門扉 EA01型~EA10型

伝統的で重厚な、風格ある色調とディテール。

電気錠付タイプもご用意しています。特長 ▶ P.114 / 価格表 ▶ P.139

シャローネ

シャローネシリーズ  
トラデザインシオン

鋳物門扉

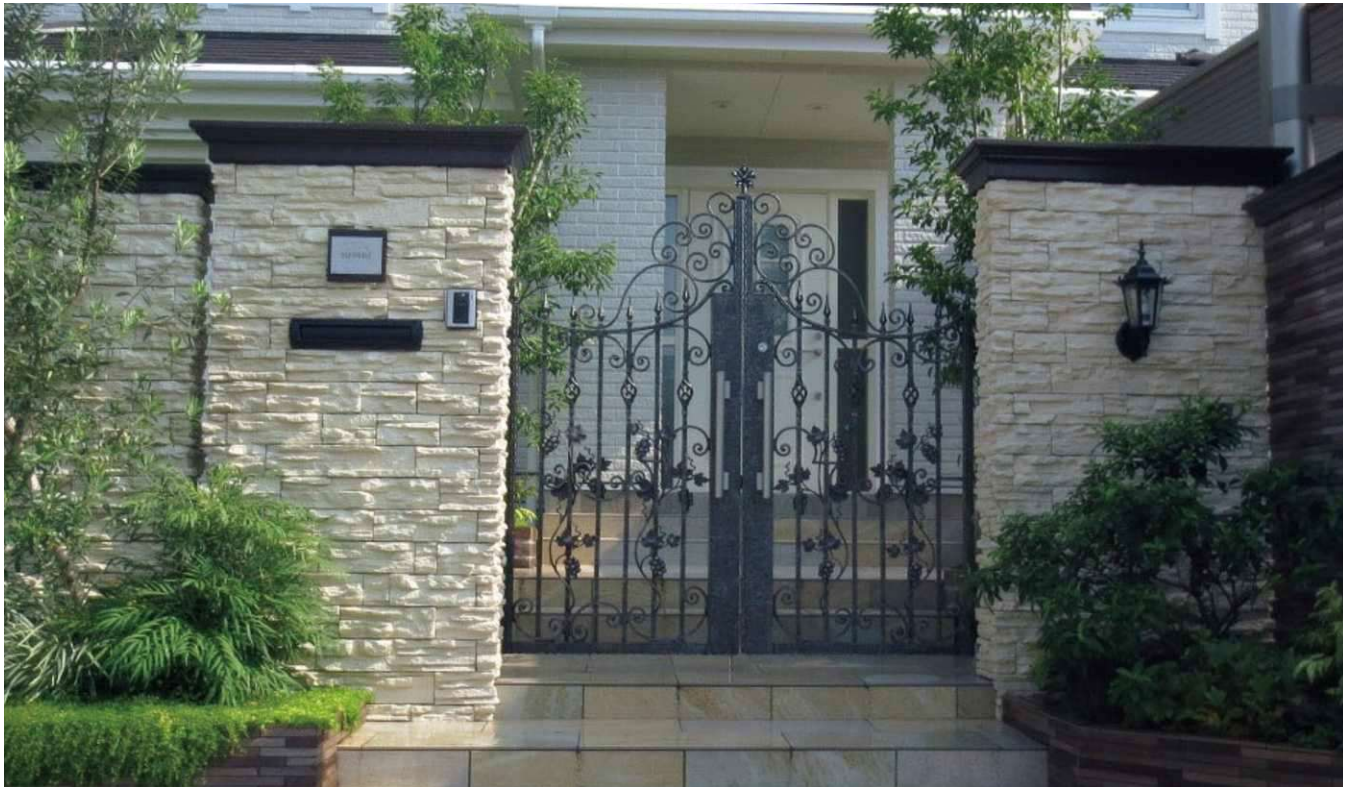

EA02型 08-17R アンティークブラック色

## 2色塗装

下塗りと上塗りで色調の異なる塗装を行い、その後、職人による拭き取り工程を施すことで、鋳肌の凹凸に応じて色味が変化。重厚感と風格のある表情をつくります。



## 単色塗装

単一色での均一塗装仕上げのため、統一感のあるシックな印象に。住宅や外構、まわりの景色に自然に溶け込みます。



## カラーバリエーション

拭き取り塗装により重厚感と立体感が際立つ2色塗装と、単色塗装の2つの仕上げをご用意しました。

※印は2色塗装の色を示します。

本体カラー						
	カームブラック (B7)	アンティークブラック (HP) ※	アンティークブラウン (HQ) ※	アンティークグリーン (HR) ※	ホワイト (YW)	
	門柱カラー					
		カームブラック (B7)	カームブラック (B7)	ブラウン (B1)	フォレストグリーン (GF)	ホワイト (YW)

(注) 錠の色は、ホワイト色ではブラチナステン色 (H2)、それ以外ではカームブラック色 (B7) となります。

色  
オーダー

規格色以外への色替えが可能です (対応可能色はP.36参照)。ただし、本体以外の部材・部品については、規格色よりお選びください。納期、価格につきましては、最寄りの支店・営業所にお問い合わせください。



QRM056

●2025年6月より シャローネ 門扉EA型のハンドルを抗菌抗ウイルス塗装仕様へ、耐風性能を風速42m/s相当仕様へ変更します。  
2025年5月末までの仕様は『ガーデンエクステリア総合カタログ'24』P.290をご参照ください。

仕様変更











シャローネ

シャローネシリーズ  
トラデザインオン







鋳物門扉

## デザイン

本体のデザインは、有機的な自由曲線デザイン、ティアラ（王冠）デザイン、剣先デザインの3種類。それぞれのテイストが、門まわりの風格を高めます。

自由曲線 08-14	ティアラ 08-14 (08-17) / 09-16 (09-19)		剣先 08-18
			
EA01型 ▶ P.300 (基本形)	EA02型 ▶ P.300 (基本形+葡萄+王冠)	EA05型 ▶ P.304 (基本形)	EA08型 ▶ P.306 (基本形+薔薇)
			
	EA03型 ▶ P.302 (基本形+薔薇)	EA06型 ▶ P.304 (バスケットツイストなし+王冠)	EA09型 ▶ P.308 (基本形+葡萄)
			
	EA04型 ▶ P.302 (基本形+王冠)	EA07型 ▶ P.306 (バスケットツイストなし)	EA10型 ▶ P.308 (基本形)

## ペアフェンス ▶P.1050

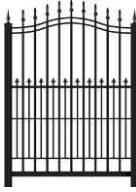
						
EFO1型	EMO2型	EMO3型	EMO4型	EMO5型	EMO6型	EMO7型

## シャローネ 門扉 EA01型~EA10型

## ディテール

職人の手で細部まで丁寧に作り込まれた造形により、伝統的でありながら新しい上質感を実現しました。また、植物などのオーナメントは、格子に巻きつけながら溶接され、リアリティーを表現しています。



〔溶接〕

〔仕上げ〕

## 自由曲線

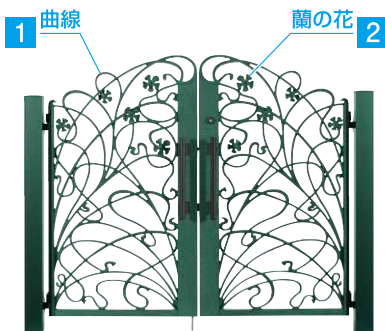

## 1 立体的な曲線デザイン

表面と裏面を異なるデザインとすることで、立体的な奥行きのあるデザインを実現しました。



## 2 蘭の花

蘭の花をモチーフにしたデザインが表面と裏面から見えるように取付けてあります。

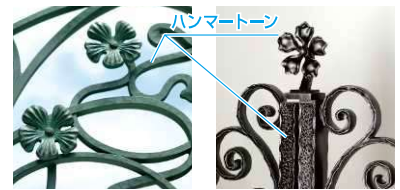

## 表面処理

ハンマートーン（槌跡）を表現

「シャローネ 門扉EA01型~EA10型」すべての商品で、熟した鉄をハンマーで叩き、潰した形状をアルミ鋳物で忠実に再現しています。

## ティアラ

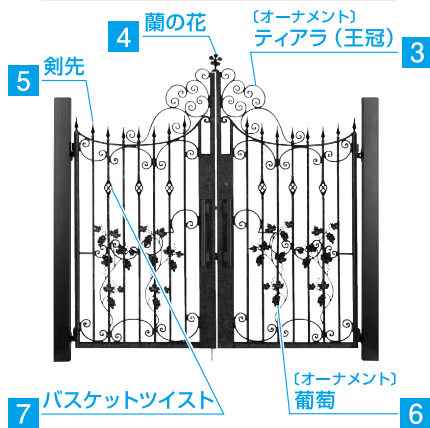

## 3 4 ティアラと蘭の花

ティアラ(王冠)上部には蘭の花がワンポイントとして載っています。



## 5 剣先

安全性を配慮し、剣先の先端は玉形状としています。

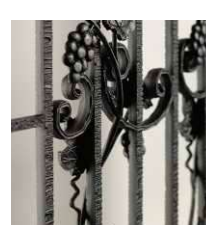

## 6 葡萄

葡萄のツルは、格子に巻きつくように溶接しています。



## 7 バスケットツイスト

ロートアイアン(鍛造)で特徴的なバスケットツイストをあしらっています。

## 剣先

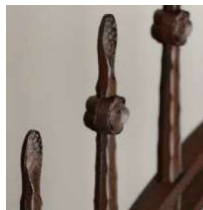
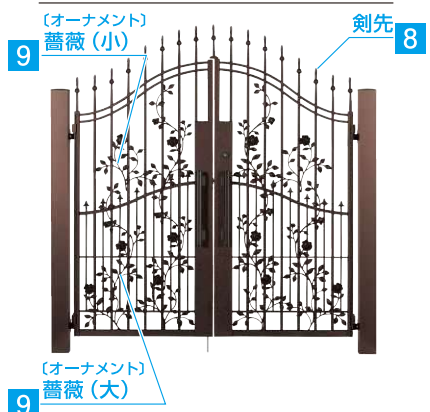

## 8 剣先

剣先の先端は、安全性に配慮したなめらかな形状です。また、ワンポイントとして剣先の下方は花をあしらったデザインをしています。



## 9 薔薇

薔薇のツルは、格子に巻きつくように溶接しています。

## 適応部品

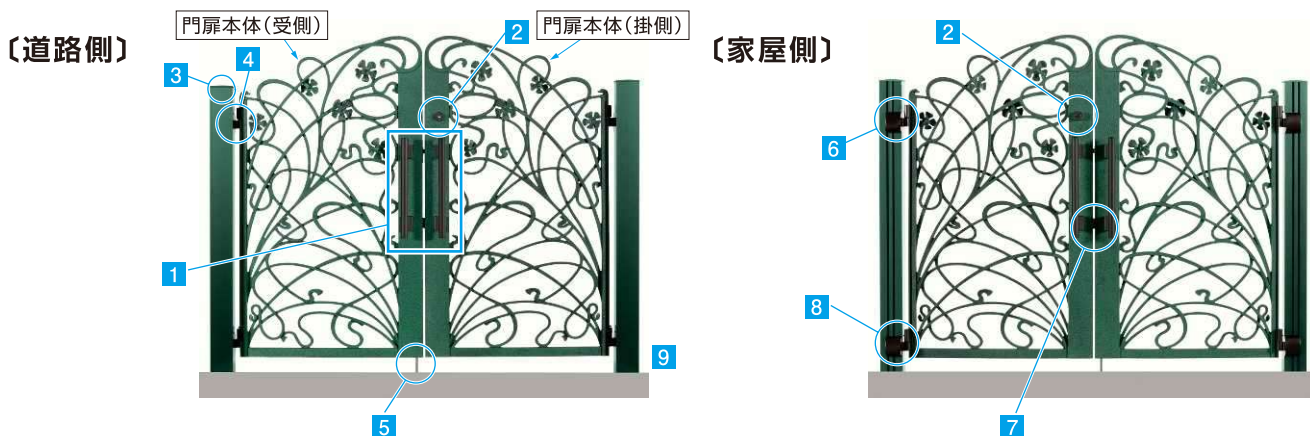

## 1 バーハンドル3型

多くの人が触れるハンドル・サムターンに  
抗菌抗ウイルス塗装を施しました。



無機系・塗装  
表面層  
JP0123009A0002S



製品上の特定ウイルスの  
数を減少させます  
無機系・塗装  
表面層  
JP0613009A0002W

SIAA-抗菌製品技術協会とは

適正で安心できる抗菌・防カビ・抗ウイルス加工製品の普及のためにメーカーや試験機関が集まってできた団体

## バーハンドル3型



## 3 アルミ門柱100角



※片開きでは、錠受用に付柱ユニットが必要になります。

## 4 埋込金具

軸部分のコーティングにより可動性を向上させた、抜け止め加工付き埋込金具です。



※片開きでは、錠受用に付柱ユニットが必要となります。

## 5 落とし錠(φ13)

落とし錠を門扉本体(受側)の框に内蔵。オプションの落とし錠(追加用)を門扉本体(掛側)に取付ければ、開いた状態で固定できますので、大きな荷物を持って出入りする際などに便利です。



## 2 手動本締錠(美和ロック製)

道路側

家屋側



シリンダー  
PSシリンダー。



サムターン  
(抗菌抗ウイルス仕様)  
家屋側には、使いやすいサムターンを標準採用。つまみ部分には抗菌抗ウイルス塗装を施しています。両面シリンダーも選択できます。



優れた耐ピッキング性能のディンプルキーを採用。キーはどちらの方向に差し込んでも操作可能なリバーシブルキーです。

※玄関ドア(PSシリンダー)とキーを併用する同一キーもオーダーにて承ります。詳しくは、当社営業窓口にお問い合わせください。

## 6 抜け止めヒンジ／ヒジツボ／ヒジツボカバー

門扉本体を吊ったまま、前後左右の調整が可能で、抜け止め機能も付いています。また、防犯性と意匠性を兼ね備えたヒジツボカバーを標準装備しました。

抜け止めヒンジ

内開き用ヒジツボ

外開き用ヒジツボ



## オプション

## 8 オートクローザ(注)

手を放せば(開き角度80°以下より)門扉が自動的に閉まるオートクローザをオプションでご用意しました。

(注)オートクローザは、10万回開閉の耐久性を持っています。耐用回数を過ぎ、開閉およびオートクローザの作動に支障が生じた際のメンテナンスについては、お買い上げの販売店(工事店)にご依頼ください(有償となります)。



オートクローザ

門扉ストッパー

## 7 戸当り

戸当りゴムにより、門扉を閉める時でも大きな音を立てたり、門扉を傷つけることはありません。

両開き・片開き／内開き・外開きで兼用です。



戸当り

## 9 門扉ストッパー▶ P.110

扉を開く際に、直接門柱や障害物に当たらないようにすることができます。



## シャローネ 門扉 EA01型・EA02型

商品記号  
TMC-EA0□

	材質	カラー※1				
本体	アルミ鋳物	<b>B7</b> カームブラック	<b>HP</b> アンティークブラック	<b>HQ</b> アンティークブラウン	<b>HR</b> ※2 アンティークグリーン	<b>YW</b> ホワイト
		<b>B7</b> カームブラック	<b>B1</b> ブラウン	<b>GF</b> フォルストグリーン	<b>YW</b> ホワイト	
門柱	アルミ形材	<b>B7</b> カームブラック	<b>B1</b> ブラウン	<b>GF</b> フォルストグリーン	<b>YW</b> ホワイト	

左右あり シリンダー錠 電気錠対応 オートクローザ  
耐風性能(自社基準・施設時)  
風速 **42m/s**相当  
▶ P.138

※EA01型は、すき間110mmを超える商品です。JIS規格への適合を求められる商品選定の際は、ご注意ください。

こちらの商品は納期を要します。  
詳しくはご確認ください。

※1 錠の色は、カームブラック色またはブラチナステン色の2色からお選びいただけます。  
※2 本体がアンティークグリーン色では、ヒンジ・埋込金具・外開き部品・オートクローザはカームブラック色となります。

●オーナメントの製造工程は、手づくり仕上げのため、写真と現物が異なる場合があります。

## EA01型



画像番号: XMHQ2021

08-14R アンティークブラウン色



08-14R カームブラック色



08-14R アンティークブラック色



08-14R アンティークグリーン色



08-14R ホワイト色

## EA02型



画像番号: XMB72022

09-19R カームブラック色



09-19R アンティークブラック色



09-19R アンティークブラウン色



09-19R アンティークグリーン色



09-19R ホワイト色

- 商品写真の色調は印刷により、実物と多少異なる場合があります。
- 掲載価格は部材標準販売価格です。消費税、ガラス組込み商品を除くガラス代、組立費および搬入費、現場配送費、施工費、装飾品等は含まれていません。
- 寸法の表記はミリ(mm)単位です。特筆しないかぎり1mm単位にまとめて表記しております。
- 耐風性能の数値は目安であり商品保証値ではありません。

適応錠



バーハンドル3型  
(MPE-JB3)

呼称	扉1枚寸法 (W×H)	適用門柱		両開きセット			片開きセット			
		両	片	門柱	埋込金具	オートクローザ 付き門柱	門柱	埋込金具	オートクローザ 付き門柱	
EA01型	08-14R(L) 800×1400	12	14	¥836,000	¥793,100	¥938,000	¥489,200	¥443,900	¥591,200	
				¥919,500	¥876,600	¥1,021,500	¥530,800	¥485,500	¥632,800	
EA02型	08-17R(L) 800×1685	14	14	¥987,900	¥943,100	¥1,089,900	—	—	—	
	¥1,043,000			¥998,200	¥1,145,000	—	—	—		
EA02型	09-19R(L) 900×1885	16	16	¥1,113,500	¥1,067,600	¥1,215,500	—	—	—	
	¥1,184,200			¥1,138,300	¥1,286,200	—	—	—		
選 択	本締錠	両面シリンダー			¥ 10,800加算			¥ 10,800加算		
	外開き対応	外開き対応			¥ 10,600加算	(内・外兼用)	差額なし	¥ 12,000加算	(内・外兼用)	差額なし
オプション	落し錠(追加用/1本)			¥ 11,000			¥ 11,000			

XTMCEA01

セット価格は以下のユニットで計算しています。(内開き・家屋側サムターン仕様)

- 門柱セット価格 = 門扉本体 + (両開き)門扉本体(片開き)付柱 + バーハンドル3型 + 本締錠 + ヒンジ・ヒジツボ部品 + 門柱
- オートクローザ付き門柱セット価格 = 門扉本体 + (両開き)門扉本体(片開き)付柱 + バーハンドル3型 + 本締錠 + オートクローザ用ヒンジ・ヒジツボ部品 + 門柱 + オートクローザ
- 埋込金具セット価格 = 門扉本体 + (両開き)門扉本体(片開き)付柱 + バーハンドル3型 + 本締錠 + 埋込金具用ヒンジ部品 + 埋込金具

- 本体色がアンティークブラック色、アンティークブラウン色、アンティークグリーン色の2色塗装の場合は、〔 〕内の価格となります。
- 各仕様の変更は、セット価格から加算してください。
- オプション：門扉ストッパー▶ P.110

EA01型

●片開き

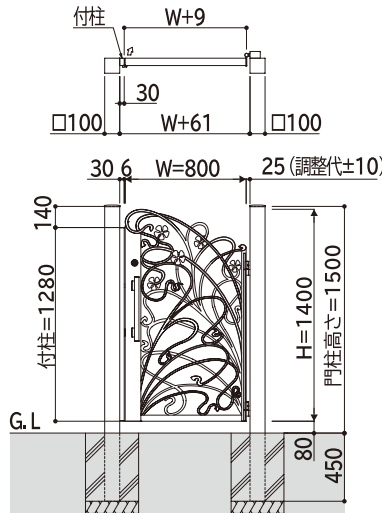

※本図は内開き右勝手(道路側)  
※両開きとは適用柱高さが異なります。

●両開き

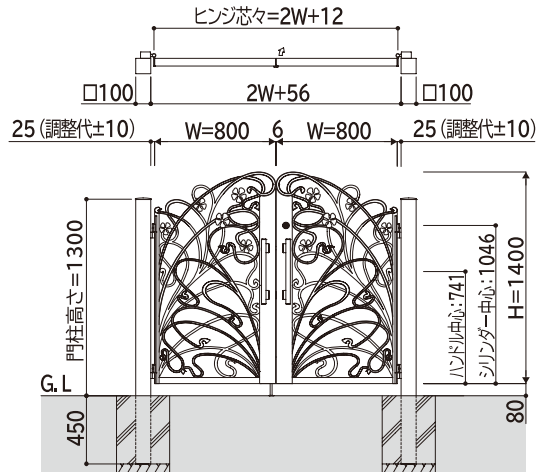

※本図は内開き右勝手(道路側)

EA02型

●両開き

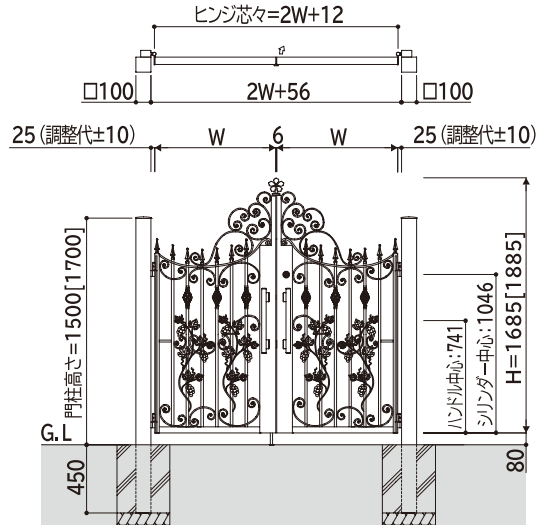

※本図は内開き右勝手(道路側)  
※〔 〕寸法は、H19の場合です。

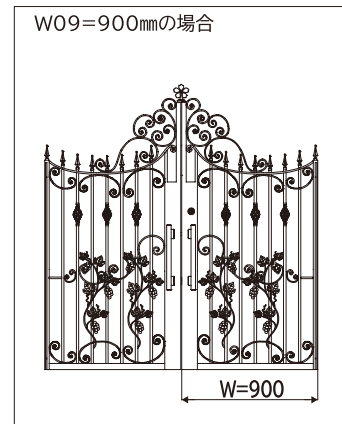

寸法図：(単位mm)

## シャローネ 門扉 EA03型・EA04型

商品記号  
TMC-EA0□

材質		カラー※1				
本体	アルミ鋳物	B7 カームブラック	HP アンティークブラック	HQ アンティークブラウン	HR※2 アンティークグリーン	YW ホワイト
		B7 カームブラック	B1 ブラウン	GF フォルストグリーン	YW ホワイト	
門柱	アルミ形材	B7 カームブラック	B1 ブラウン	GF フォルストグリーン	YW ホワイト	

左右あり シリンダー錠 電気錠対応 オートクローザ オーダー不可 耐風性能(自社基準・施設時) 風速 **42m/s** 相当

▶ P.138

こちらの商品は納期を要します。  
詳しくはご確認ください。

※1 錠の色は、カームブラック色またはブラチナステン色の2色からお選びいただけます。  
※2 本体がアンティークグリーン色では、ヒンジ・埋込金具・外開き部品・オートクローザはカームブラック色となります。

●オーナメントの製造工程は、手づくり仕上げのため、写真と現物が異なる場合があります。

## EA03型



画像ナンバー: XMYW2023

08-14R ホワイト色



08-14R カームブラック色



08-14R アンティークブラック色



08-14R アンティークブラウン色



08-14R アンティークグリーン色

## EA04型



画像ナンバー: XMHQ2024

08-17R アンティークブラウン色



08-17R カームブラック色



08-17R アンティークブラック色



08-17R アンティークグリーン色



08-17R ホワイト色

- 商品写真の色調は印刷により、実物と多少異なる場合があります。
- 掲載価格は部材標準販売価格です。消費税、ガラス組込み商品を除くガラス代、組立費および搬入費、現場配送費、施工費、装飾品等は含まれていません。
- 寸法の表記はミリ(mm)単位です。特筆しないかぎり1mm単位にまとめて表記しております。
- 耐風性能の数値は目安であり商品保証値ではありません。

適応錠



バーハンドル3型  
(MPE-JB3)

呼称	扉1枚寸法 (W×H)	適用 門柱	両開きセット			片開きセット			
			門柱	埋込金具	オートクローザ 付き門柱	門柱	埋込金具	オートクローザ 付き門柱	
EA03型	08-14R(L)	800×1400	14	¥923,900 ¥952,800	¥879,100 ¥908,000	¥1,025,900 ¥1,054,800	¥534,300 ¥548,800	¥489,000 ¥503,500	¥636,300 ¥650,800
	09-16R(L)	900×1600	16	¥1,053,200 ¥1,097,700	¥1,007,300 ¥1,051,800	¥1,155,200 ¥1,199,700	¥598,100 ¥620,200	¥551,700 ¥573,800	¥700,100 ¥722,200
EA04型	08-17R(L)	800×1685	14	¥867,400 ¥932,700	¥822,600 ¥887,900	¥969,400 ¥1,034,700	— —	— —	— —
	09-19R(L)	900×1885	16	¥992,700 ¥1,070,900	¥946,800 ¥1,025,000	¥1,094,700 ¥1,172,900	— —	— —	— —
選択 オプション	本締錠	両面シリンダー		¥ 10,800加算			¥ 10,800加算		
	外開き対応			¥ 10,600加算	(内・外兼用)	差額なし	¥ 12,000加算	(内・外兼用)	差額なし
	落し錠(追加用/1本)			¥ 11,000			¥ 11,000		

XTMCEA02

セット価格は以下のユニットで計算しています。(内開き・家屋側サムターン仕様)

- 門柱セット価格 = 門扉本体 + (両開き)門扉本体(片開き)付柱 + バーハンドル3型 + 本締錠 + ヒンジ・ヒジツボ部品 + 門柱
- オートクローザ付き門柱セット価格 = 門扉本体 + (両開き)門扉本体(片開き)付柱 + バーハンドル3型 + 本締錠 + オートクローザ用ヒンジ・ヒジツボ部品 + 門柱 + オートクローザ
- 埋込金具セット価格 = 門扉本体 + (両開き)門扉本体(片開き)付柱 + バーハンドル3型 + 本締錠 + 埋込金具用ヒンジ部品 + 埋込金具

- 本体色がアンティークブラック色、アンティークブラウン色、アンティークグリーン色の2色塗装の場合は、〔 〕内の価格となります。
- 各仕様の変更は、セット価格から加算してください。
- オプション：門扉ストッパー▶ P.110

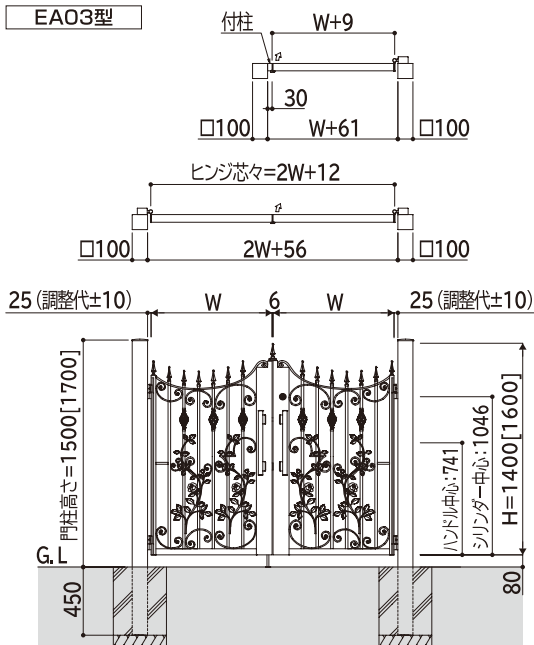

※本図は内開き右勝手(道路側)  
※〔 〕寸法は、H16の場合です。

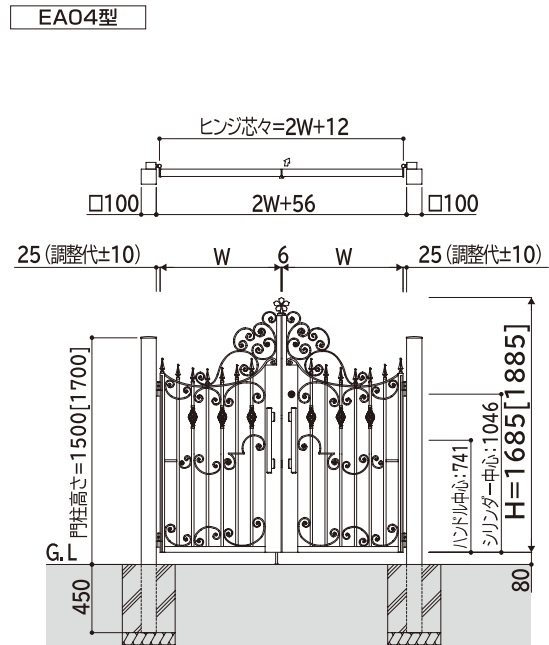
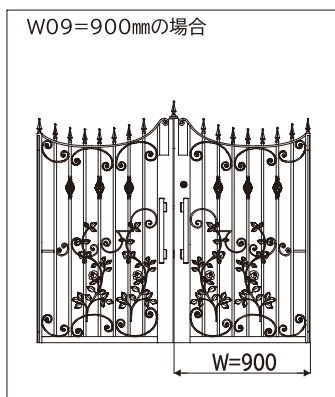

※本図は内開き右勝手(道路側)  
※〔 〕寸法は、H19の場合です。

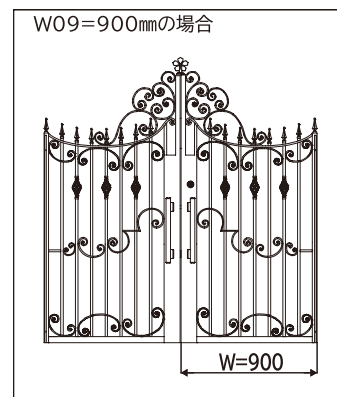

寸法図：(単位mm)



## シャローネ 門扉 EA05型・EA06型

商品記号  
TMC-EA0□

	材質	カラー※1				
本体	アルミ鋳物	B7 カームブラック	HP アンティークブラック	HQ アンティークブラウン	HR※2 アンティークグリーン	YW ホワイト
		B7 カームブラック	B1 ブラウン	GF フォレストグリーン	YW ホワイト	
門柱	アルミ形材	B7 カームブラック	B1 ブラウン	GF フォレストグリーン	YW ホワイト	

左右兼用 左右あり 両面デザイン シリンダー錠 電気錠対応  
 ※EA05型※EA06型※EA05型 ▶ P.138

耐風性能(自社基準・施設時)  
 風速 42m/s 相当

オートクローザ  
 オーダー不可

こちらの商品は納期を要します。  
 詳しくはご確認ください。

※1 錠の色は、カームブラック色またはブラチナステン色の2色からお選びいただけます。  
 ※2 本体がアンティークグリーン色では、ヒンジ・埋込金具・外開き部品・オートクローザはカームブラック色となります。

●オーナメントの製造工程は、手づくり仕上げのため、写真と現物が異なる場合があります。

## EA05型



画像ナンバー: XMHR2025

09-16 アンティークグリーン色



09-16 カームブラック色



09-16 アンティークブラック色



09-16 アンティークブラウン色



09-16 ホワイト色

## EA06型



画像ナンバー: XMHP2026

08-17R アンティークブラック色



08-17R カームブラック色



08-17R アンティークブラウン色



08-17R アンティークグリーン色



08-17R ホワイト色

- 商品写真の色調は印刷により、実物と多少異なる場合があります。
- 掲載価格は部材標準販売価格です。消費税、ガラス組込み商品を除くガラス代、組立費および搬入費、現場配送費、施工費、装飾品等は含まれていません。
- 寸法の表記はミリ(mm)単位です。特筆しないかぎり1mm単位にまとめて表記しております。
- 耐風性能の数値は目安であり商品保証値ではありません。

適応錠



バーハンドル3型  
(MPE-JB3)

呼称	扉1枚寸法 (W×H)	適用 門柱	両開きセット			片開きセット			
			門柱	埋込金具	オートクローザ 付き門柱	門柱	埋込金具	オートクローザ 付き門柱	
EA05型	08-14	800×1400	14	¥763,800 ¥831,100	¥719,000 ¥786,300	¥865,800 ¥933,100	¥453,000 ¥486,700	¥407,700 ¥441,400	¥555,000 ¥588,700
	09-16	900×1600	16	¥899,300 ¥981,400	¥853,400 ¥935,500	¥1,001,300 ¥1,083,400	¥519,600 ¥560,700	¥473,200 ¥514,300	¥621,600 ¥662,700
EA06型	08-17R(L)	800×1685	14	¥838,100 ¥897,600	¥793,300 ¥852,800	¥940,100 ¥999,600	— —	— —	— —
	09-19R(L)	900×1885	16	¥965,800 ¥1,041,900	¥919,900 ¥996,000	¥1,067,800 ¥1,143,900	— —	— —	— —
選 択 オプション	本締錠	両面シリンダー		¥ 10,800加算			¥ 10,800加算		
	外開き対応			¥ 10,600加算	(内・外兼用)	差額なし	¥ 12,000加算	(内・外兼用)	差額なし
	落し錠(追加用/1本)			¥ 11,000			¥ 11,000		

XTMCEA03

セット価格は以下のユニットで計算しています。(内開き・家屋側サムターン仕様)

- 門柱セット価格 = 門扉本体 + (両開き)門扉本体(片開き)付柱 + バーハンドル3型 + 本締錠 + ヒンジ・ヒジツボ部品 + 門柱
- オートクローザ付き門柱セット価格 = 門扉本体 + (両開き)門扉本体(片開き)付柱 + バーハンドル3型 + 本締錠 + オートクローザ用ヒンジ・ヒジツボ部品 + 門柱 + オートクローザ
- 埋込金具セット価格 = 門扉本体 + (両開き)門扉本体(片開き)付柱 + バーハンドル3型 + 本締錠 + 埋込金具用ヒンジ部品 + 埋込金具

- 本体色がアンティークブラック色、アンティークブラウン色、アンティークグリーン色の2色塗装の場合は、〔 〕内の価格となります。
- 各仕様の変更は、セット価格から加算してください。
- オプション：門扉ストッパー▶ P.110

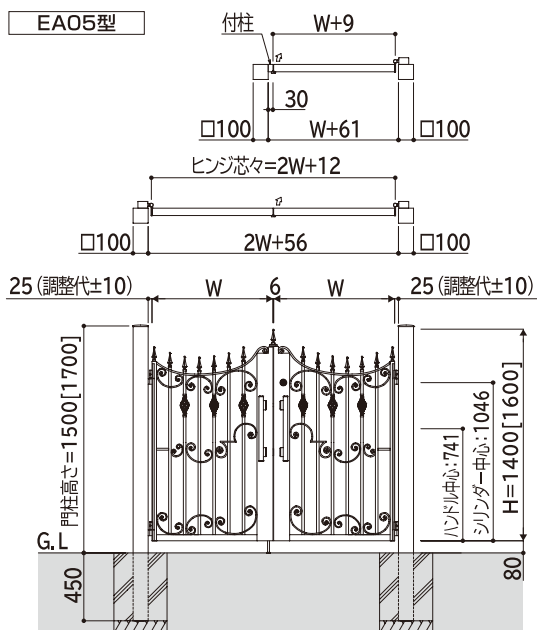

※本図は内開き右勝手(道路側)  
※〔 〕寸法は、H16の場合です。

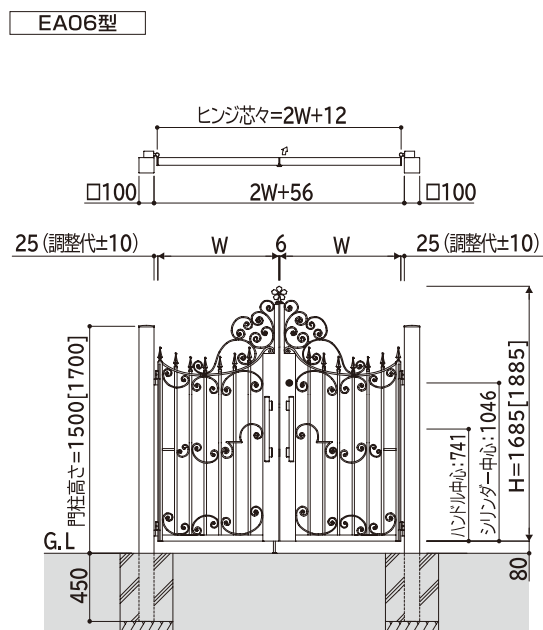

※本図は内開き右勝手(道路側)  
※〔 〕寸法は、H19の場合です。

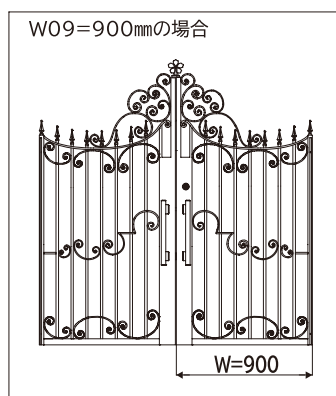
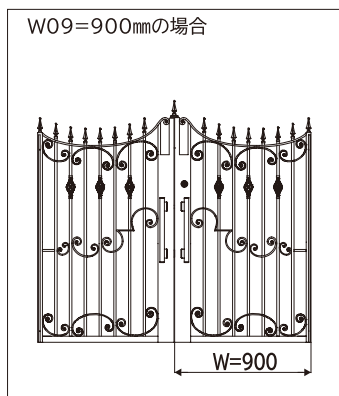

寸法図：(単位mm)

## シャローネ 門扉 EA07型・EA08型

商品記号  
TMC-EA0□

	材質	カラー※1				
本体	アルミ鋳物	B7 カームブラック	HP アンティークブラック	HQ アンティークブラウン	HR※2 アンティークグリーン	YW ホワイト
		B7 カームブラック	B1 ブラウン	GF フォレストグリーン	YW ホワイト	
門柱	アルミ形材	B7 カームブラック	B1 ブラウン	GF フォレストグリーン	YW ホワイト	

左右兼用 左右あり 両面デザイン シリンダー錠 電気錠対応  
 ※EA07型 ※EA08型 ※EA07型 ▶ P.138

耐風性能(自社基準・施設時)  
 風速 42m/s 相当

オートクローザ  
 オーダー不可

こちらの商品は納期を要します。  
 詳しくはご確認ください。

※1 錠の色は、カームブラック色またはブラチナステン色の2色からお選びいただけます。  
 ※2 本体がアンティークグリーン色では、ヒンジ・埋込金具・外開き部品・オートクローザはカームブラック色となります。

●オーナメントの製造工程は、手づくり仕上げのため、写真と現物が異なる場合があります。

## EA07型



画像ナンバー: XMHQ2027

08-14 アンティークブラウン色



08-14 カームブラック色



08-14 アンティークブラック色



08-14 アンティークグリーン色



08-14 ホワイト色

## EA08型



画像ナンバー: XMB72028

08-18R カームブラック色



08-18R アンティークブラック色



08-18R アンティークブラウン色



08-18R アンティークグリーン色



08-18R ホワイト色

- 商品写真の色調は印刷により、実物と多少異なる場合があります。
- 掲載価格は部材標準販売価格です。消費税、ガラス組込み商品を除くガラス代、組立費および搬入費、現場配送費、施工費、装飾品等は含まれていません。
- 寸法の表記はミリ(mm)単位です。特筆しないかぎり1mm単位にまとめて表記しております。
- 耐風性能の数値は目安であり商品保証値ではありません。

適応錠



バーハンドル3型  
(MPE-JB3)

呼称	扉1枚寸法 (W×H)	適用門柱		両開きセット			片開きセット			
		両	片	門柱	埋込金具	オートクローザ 付き門柱	門柱	埋込金具	オートクローザ 付き門柱	
EA07型	08-14	800×1400	14	¥736,300	¥691,500	¥838,300	¥440,600	¥395,300	¥542,600	
				¥798,100	¥753,300	¥900,100	¥471,500	¥426,200	¥573,500	
	09-16	900×1600	16	¥866,200	¥820,300	¥968,200	¥504,400	¥458,000	¥606,400	
EA08型	08-18R(L)	800×1800	14	18	¥1,261,500	¥1,216,700	¥1,363,500	¥704,600	¥657,200	¥806,600
					¥1,333,000	¥1,288,200	¥1,435,000	¥740,300	¥692,900	¥842,300
選 択	本締錠	両面シリンダー			¥ 10,800加算			¥ 10,800加算		
	外開き対応	外開き対応			¥ 10,600加算	(内・外兼用)	差額なし	¥ 12,000加算	(内・外兼用)	差額なし
オプション	落し錠(追加用/1本)			¥ 11,000			¥ 11,000			

XTMCEA04

セット価格は以下のユニットで計算しています。(内開き・家屋側サムターン仕様)

- 門柱セット価格 = 門扉本体 + (両開き)門扉本体(片開き)付柱 + バーハンドル3型 + 本締錠 + ヒンジ・ヒジツボ部品 + 門柱
- オートクローザ付き門柱セット価格 = 門扉本体 + (両開き)門扉本体(片開き)付柱 + バーハンドル3型 + 本締錠 + オートクローザ用ヒンジ・ヒジツボ部品 + 門柱 + オートクローザ
- 埋込金具セット価格 = 門扉本体 + (両開き)門扉本体(片開き)付柱 + バーハンドル3型 + 本締錠 + 埋込金具用ヒンジ部品 + 埋込金具

- 本体色がアンティークブラック色、アンティークブラウン色、アンティークグリーン色の2色塗装の場合は、〔 〕内の価格となります。
- 各仕様の変更は、セット価格から加算してください。
- オプション：門扉ストッパー▶ P.110

EA07型

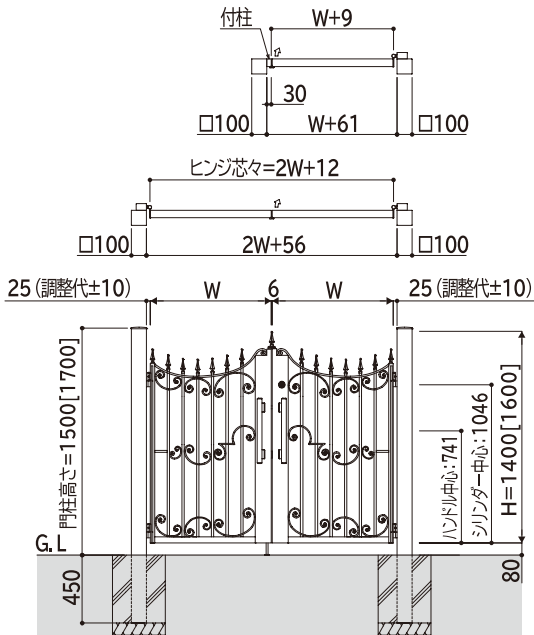

※本図は内開き右勝手(道路側)  
※〔 〕寸法は、H16の場合です。

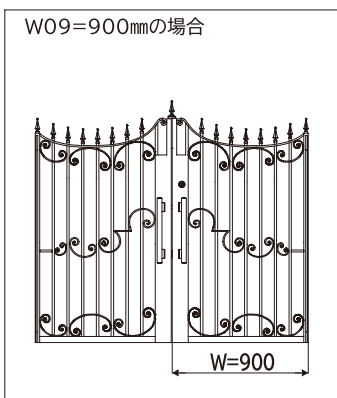

EA08型

●片開き

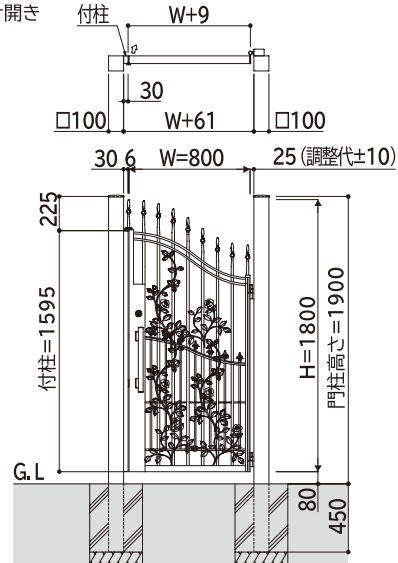

※本図は内開き右勝手(道路側)  
※両開きとは適用柱高さが異なります。

●両開き

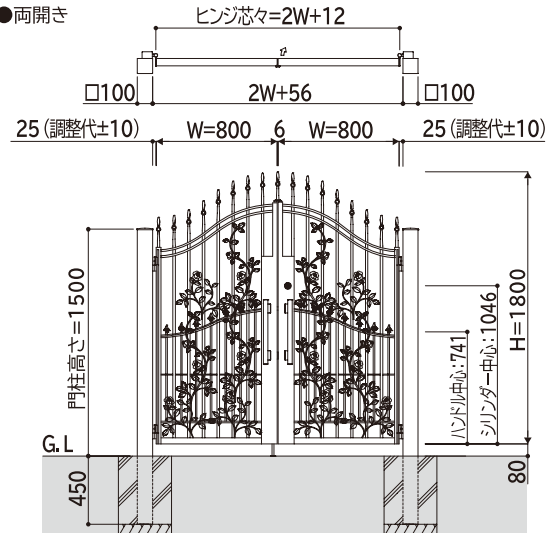

※本図は内開き右勝手(道路側)

寸法図：(単位mm)

## シャローネ 門扉 EA09型・EA10型

商品記号  
TMC-EA□□

材質		カラー※1				
本体	アルミ鋳物	B7 カームブラック	HP アンティークブラック	HQ アンティークブラウン	HR※2 アンティークグリーン	YW ホワイト
		B7 カームブラック	B1 ブラウン	GF フォルストグリーン	YW ホワイト	
門柱	アルミ形材	B7 カームブラック	B1 ブラウン	GF フォルストグリーン	YW ホワイト	

左右兼用 左右あり 両面デザイン シリンダー錠 電気錠対応  
 ※EA10型※EA09型※EA10型 ▶ P.138

耐風性能(自社基準・施設時)  
 風速 42m/s 相当

オートクローザ  
 オーダー不可

こちらの商品は納期を要します。  
 詳しくはご確認ください。

※1 錠の色は、カームブラック色またはプラチナステン色の2色からお選びいただけます。  
 ※2 本体がアンティークグリーン色では、ヒンジ・埋込金具・外開き部品・オートクローザはカームブラック色となります。

●オーナメントの製造工程は、手づくり仕上げのため、写真と現物が異なる場合があります。

## EA09型



画像ナンバー: XMHR2029

08-18R アンティークグリーン色



08-18R カームブラック色



08-18R アンティークブラック色



08-18R アンティークブラウン色



08-18R ホワイト色

## EA10型



画像ナンバー: XMHP2030

08-18 アンティークブラック色



08-18 カームブラック色



08-18 アンティークブラウン色



08-18 アンティークグリーン色



08-18 ホワイト色

- 商品写真の色調は印刷により、実物と多少異なる場合があります。
- 掲載価格は部材標準販売価格です。消費税、ガラス組込み商品を除くガラス代、組立費および搬入費、現場配送費、施工費、装飾品等は含まれていません。
- 寸法の表記はミリ(mm)単位です。特筆しないかぎり1mm単位にまとめて表記しております。
- 耐風性能の数値は目安であり商品保証値ではありません。

適応錠



バーハンドル3型  
(MPE-JB3)

呼称	扉1枚寸法 (W×H)	適用門柱		両開きセット			片開きセット				
		両	片	門柱	埋込金具	オートクローザ 付き門柱	門柱	埋込金具	オートクローザ 付き門柱		
EA09型	08-18R(L)	800×1800	14	18	¥1,029,800	¥985,000	¥1,131,800	¥588,700	¥541,300	¥690,700	
					¥1,097,700	¥1,052,900	¥1,199,700	¥622,600	¥575,200	¥724,600	
EA10型	08-18	800×1800	14	18	¥852,800	¥808,000	¥954,800	¥500,100	¥452,700	¥602,100	
					¥945,600	¥900,800	¥1,047,600	¥546,600	¥499,200	¥648,600	
選 択	本締錠	両面シリンダー			¥ 10,800加算			¥ 10,800加算			
	外開き対応		¥ 10,600加算			(内・外兼用) 差額なし			¥ 12,000加算 (内・外兼用) 差額なし		
オプション	落し錠(追加用/1本)		¥ 11,000			¥ 11,000			¥ 11,000		

XTMCEA05

セット価格は以下のユニットで計算しています。(内開き・家屋側サムターン仕様)

- 門柱セット価格 = 門扉本体 + (両開き)門扉本体(片開き)付柱 + バーハンドル3型 + 本締錠 + ヒンジ・ヒジツボ部品 + 門柱
- オートクローザ付き門柱セット価格 = 門扉本体 + (両開き)門扉本体(片開き)付柱 + バーハンドル3型 + 本締錠 + オートクローザ用ヒンジ・ヒジツボ部品 + 門柱 + オートクローザ
- 埋込金具セット価格 = 門扉本体 + (両開き)門扉本体(片開き)付柱 + バーハンドル3型 + 本締錠 + 埋込金具用ヒンジ部品 + 埋込金具

- 本体色がアンティークブラック色、アンティークブラウン色、アンティークグリーン色の2色塗装の場合は、〔 〕内の価格となります。適用門柱の【 】は片開きの場合で、両開きと異なる高さとなります。
- 各仕様の変更は、セット価格から加算してください。
- オプション：門扉ストッパー▶ P.110

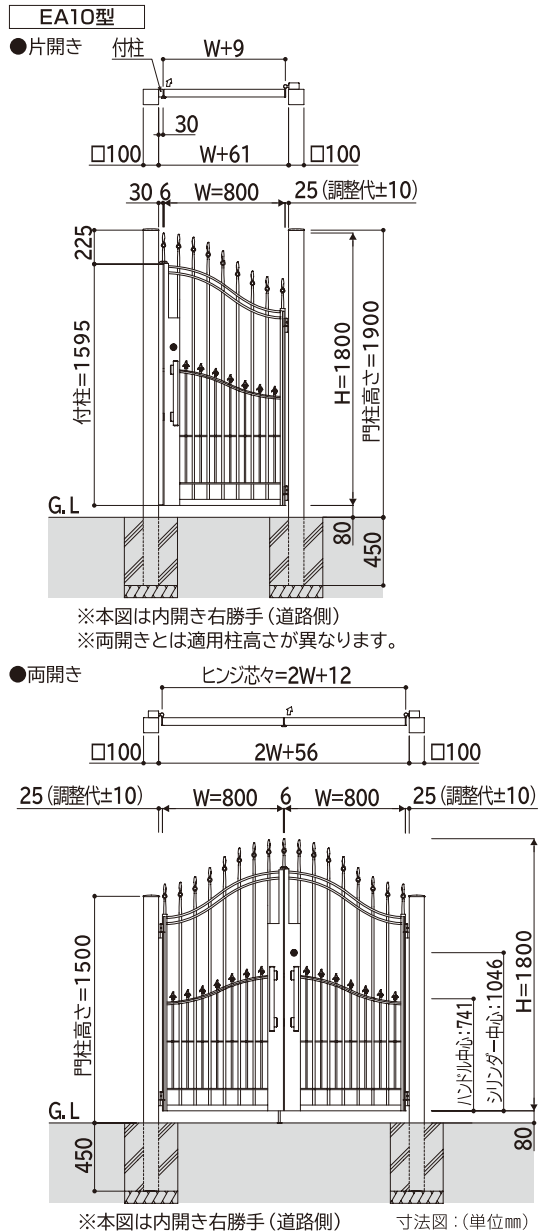
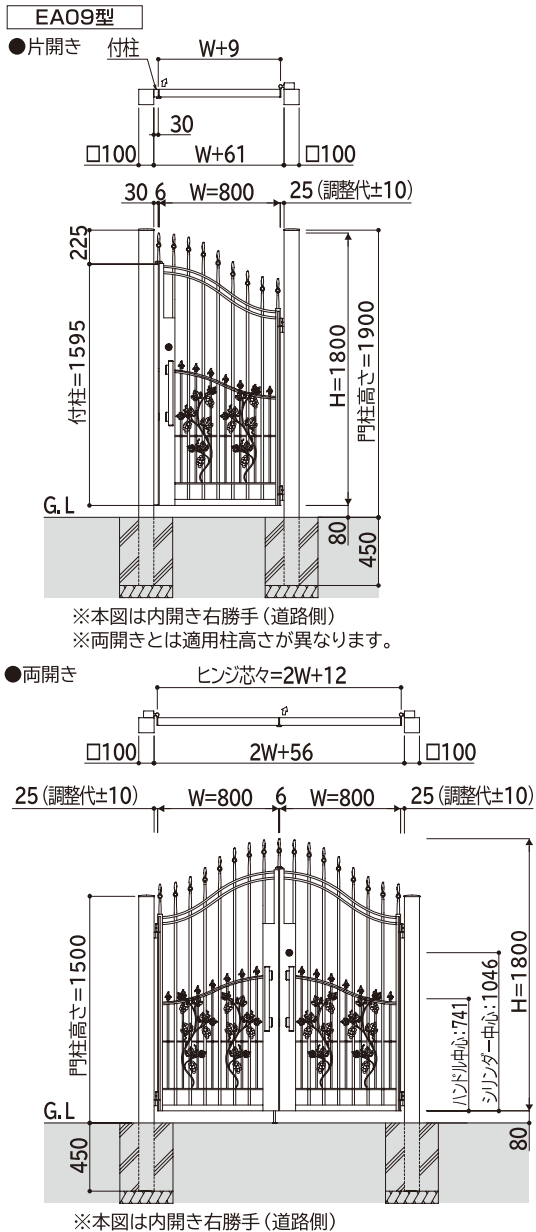

# シャローネ 門扉 EB01型~EB03型

伝統的な装飾と手仕上げの風合いが上質な門扉デザイン。

## カラーバリエーション

上質感を引き立て、イメージの幅を広げる5色設定。



カームブラック(B7)



プラチナステン(H2)



グラングレイ(OA)



ホワイト(YW)



アイアンブラウン(5T)

※アイアンブラウン色では、門柱・錠はブラウン色(B1)となります。



EB02型 08-16 カームブラック色/シャローネ フェンスES09型 T80 カームブラック色

## 適応部品

### 1 ラッチ錠／打掛錠



ラッチ錠3種類、打掛錠1種類の計4種類からお選びいただけます。

### 2 アルミ門柱100角



### 5 ストッパー(両開き、親子開き専用)

※ラッチ錠2型・3型を使用する場合は、必ずストッパーをお手配ください。



### 3 ストッパー付き落し錠(φ13)



両開き、親子開きの門扉本体(受側)の扉に1本取付きます(片開きには取付きません)。

### 4 抜け止めヒンジ／ヒジツボ／ヒジツボカバー

門扉本体を吊ったまま、前後左右の調整が可能で、抜け止め機能も付いています。また、防犯性と意匠性を兼ね備えたヒジツボカバーを標準装備しました。

抜け止めヒンジ

内開き用ヒジツボ

外開き用ヒジツボ



### 6 戸当り(両開き、親子開き、片・内開き用)



戸当りゴムにより、門扉を閉める時でも大きな音を立てたり、門扉を傷つけることがありません。

### 7 戸当り(片・外開き用)

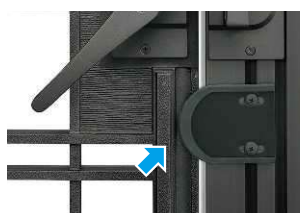

戸当り(片・外開き用)は、ゴムカバー付きです。扉を開き出入りする際の安全性に配慮しました。

●2025年6月より シャローネ 門扉EB型にラッチ錠1型を追加し、家屋側サムターン・両面シリンダーに対応します。  
2025年5月末までの仕様は「ガーデンエクステリア総合カタログ'24」P.304をご参照ください。



QRM057

## バリエーション

門扉デザイン

EB01型



EB02型



EB03型

ペア商品  
(フェンス)

ES08型



ES09型



ES10型



シャローネ

シャローネシリーズ  
トラデザインシオン

鋳物門扉

## ラッチ錠タイプ

## 打掛錠タイプ

6月発売 ラッチ錠1型  
(レバーハンドル)道路側  
(シリンダー錠)ラッチ錠2型 **標準**  
(レバーハンドル)道路側  
(シリンダー錠)ラッチ錠3型  
(レバーハンドル)道路側  
(シリンダー錠)

打掛錠3型

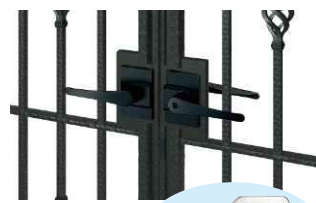
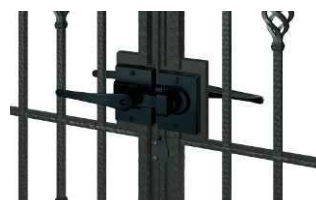
道路側  
(棒錠錠)家屋側  
(エマージェンシー)家屋側  
(エマージェンシー)家屋側  
(エマージェンシー)家屋側  
(棒錠錠)

## 門扉ストッパー

扉やハンドルが、直接門柱や障害物に衝突し、破損することを防ぎます。

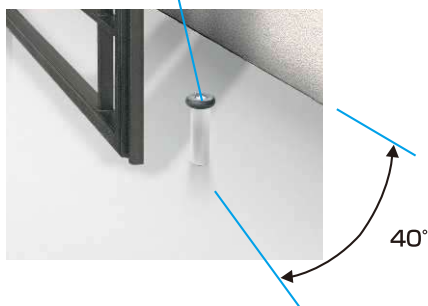
門扉ストッパー  
(コンクリート床専用)

## 施工上のご注意

●EB01型～EB03型は、門柱・内開き施工において140°までが開き限度となります。そのため門扉ストッパー(▶P.110)の併用をおすすめします。

色  
オーダー

規格色以外への色替えが可能です(対応可能色はP.36参照)。ただし、本体以外の部材・部品については、規格色よりお選びください。納期、価格につきましては、最寄りの支店・営業所にお問い合わせください。



## シャローネ 門扉 EB01型 リボン

商品記号  
TMC-EB01

	材質	カラー				
本体	アルミ鋳物	B7 カームブラック	H2 プラチナステン	OA グラングレイ	YW ホワイト	5T アイアンブラウン
門柱	アルミ形材	B7 カームブラック	H2 プラチナステン	OA グラングレイ	YW ホワイト	B1 ブラウン

※錠の色は、門柱と同色が推奨色です。

左右兼用	親子あり	両面 デザイン	棒錠錠	シリンダー 錠	オーダー 不可	耐風性能(自社基準・施設時) 風速 <b>34m/s</b> 相当
------	------	------------	-----	------------	------------	--------------------------------------

※打掛錠3型

流れるようなリボン形状の装飾が新しい洋風門扉デザイン。



08-16 ホワイト色

08-16 アイアンブラウン色  
(錠: ラッチ錠3型)

08-16 グラングレイ色

08-16 プラチナステン色  
(錠: ラッチ錠3型)

04・08-14 カームブラック色



- 商品写真の色調は印刷により、実物と多少異なる場合があります。
- 掲載価格は部材標準販売価格です。消費税、ガラス組込み商品を除くガラス代、組立費および搬入費、現場配送費、施工費、装飾品等は含まれていません。
- 寸法の表記はミリ(mm)単位です。特筆しないかぎり1mm単位にまとめて表記しております。
- 耐風性能の数値は目安であり商品保証値ではありません。

6月発売

ラッチ錠1型は2025年6月より対応します。

商品特長  
P.310適応部品  
P.111施工詳細図  
P.410(別冊)規格表  
P.1-230使用上・施工上の注意  
P.2312

規格追加

## 適応錠

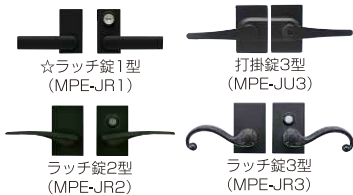

呼称	扉1枚寸法 (W×H)	適用門柱		両開きセット		片開きセット		
		両	片	門柱	埋込金具	門柱	埋込金具	
08-14	800×1400	12	14	¥346,200	¥303,900	¥205,800	¥157,900	
08-16	800×1600	14	16	¥420,900	¥376,700	¥243,300	¥194,300	
親子	04・08-14	400・800×1400	12	—	¥307,500	¥265,200	—	—
	04・08-16	400・800×1600	14	—	¥347,200	¥303,000	—	—
選択	ラッチ錠1型+スベアー1型			¥36,800加算 (¥41,100加算)		¥27,900加算 (¥32,300加算)		
	ラッチ錠3型			差額なし		差額なし		
	打掛錠3型※1			¥16,400減算		¥3,400減算		
	外開き対応※2 100角			¥20,600加算 (内・外兼用)		¥13,300加算 ¥2,500加算		
別売品	片・外開き用ラッチガード※3			—		¥5,600		

セット価格は以下のユニットで計算しています。(内開き仕様)

- 門柱セット価格 = 門扉本体 + ラッチ錠2型 + ヒンジ・ヒジツボ部品 + 門柱 + (両開き・親子開き)ストッパー
- 埋込金具セット価格 = 門扉本体 + ラッチ錠2型 + 埋込金具用ヒンジ部品 + 埋込金具 + (両開き・親子開き)ストッパー

●各仕様の変更は、セット価格から加算および減算してください。

●オプション：門扉ストッパー ▶ P.110

※1 打掛錠3型を使用する場合は、ストッパーは不要となります(減算額にはストッパー価格が含まれています)。

※2 片・外開きの埋込施工では、打掛錠3型をご使用ください。

※3 100角門柱でラッチ錠2型・3型を使用する場合は、片・外開き用ラッチガードの加算が必要です。

## 施工上のご注意

- EBO1型～EBO3型は、門柱・内開き施工において140°までが開き限度となります。そのため門扉ストッパー(▶P.110)の併用をおすすめします。

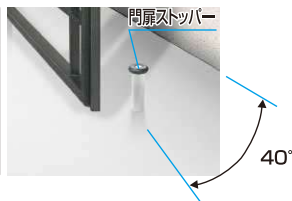

## ●両開き

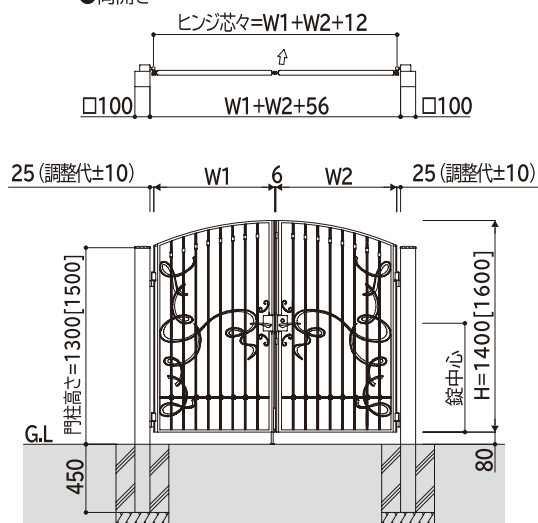

※本図は内開き右勝手(道路側)  
※[ ]寸法は、H16の場合です。

## ●片開き

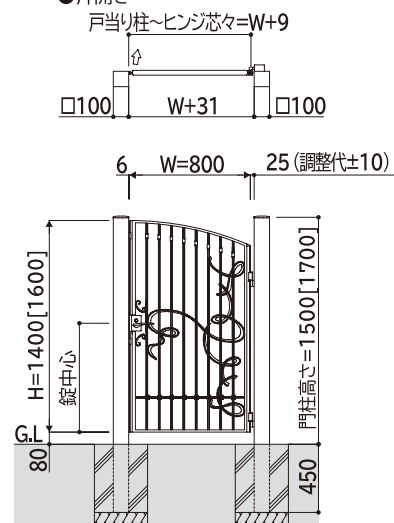

※本図は内開き右勝手(道路側)  
※[ ]寸法は、H16の場合です。  
※両開きとは適用柱高さが異なります。

寸法図：(単位mm)

シャローネ

シャローネシリーズ  
トラデザインション

鋳物門扉

# シャローネ 門扉 EB02型 クラウン

商品記号  
TMC-EB02

	材質	カラー				
本体	アルミ鋳物	B7 カームブラック	H2 プラチナステン	OA グラングレイ	YW ホワイト	5T アイアンブラウン
門柱	アルミ形材	B7 カームブラック	H2 プラチナステン	OA グラングレイ	YW ホワイト	B1 ブラウン

※錠の色は、門柱と同色が推奨色です。

左右兼用 親子あり 両面デザイン 棒錠錠 シリンダー錠 オーダー不可 耐風性能(自社基準・施錠時) 風速 **34m/s** 相当

※打掛錠3型

しなやかな曲線の唐草装飾とバスケットツイストが特長のクラウントップデザイン。



画像ナンバー: XM5T2487

08-16 アイアンブラウン色 (錠: ラッチ錠3型)



08-16 カームブラック色 (錠: ラッチ錠3型)



08-16 グラングレイ色



08-16 プラチナステン色



04・08-14 ホワイト色 (錠: ラッチ錠3型)

●商品写真の色調は印刷により、実物と多少異なる場合があります。  
●掲載価格は部材標準販売価格です。消費税、ガラス組込み商品を除くガラス代、組立費および搬入費、現場配送費、施工費、装飾品等は含まれていません。  
●寸法の表記はミリ(mm)単位です。特筆しないかぎり1mm単位にまとめて表記しております。  
●耐風性能の数値は目安であり商品保証値ではありません。

6月発売 ラッチ錠1型は2025年6月より対応します。

商品特長 P.310	適応部品 P.111	施工詳細図 P.410	(別冊)規格表 P.1-230	使用上・施工上のご注意 P.2312
---------------	---------------	----------------	--------------------	-----------------------

規格追加

シャローネ

シャローネシリーズ  
トラデザインシオン

鋳物門扉

適応錠



呼称	扉1枚寸法 (W×H)	適用門柱		両開きセット		片開きセット		
		両	片	門柱	埋込金具	門柱	埋込金具	
08-14	800×1400	12	14	¥346,200	¥303,900	¥205,800	¥157,900	
08-16	800×1600	14	16	¥420,900	¥376,700	¥243,300	¥194,300	
親子	04・08-14	400・800×1400	12	—	¥307,500	¥265,200	—	—
	04・08-16	400・800×1600	14	—	¥347,200	¥303,000	—	—
選択	ラッチ錠1型+スパーサー1型		¥36,800加算 (¥41,100加算)		¥27,900加算 (¥32,300加算)			
	ラッチ錠3型		差額なし		差額なし			
	打掛錠3型※1		¥16,400減算		¥3,400減算			
	外開き対応※2		100角	¥20,600加算 (内・外兼用)		¥13,300加算	¥2,500加算	
別売品	片・外開き用ラッチガード※3		—		¥5,600		—	

セット価格は以下のユニットで計算しています。(内開き仕様)

- 門柱セット価格 = 門扉本体 + ラッチ錠2型 + ヒンジ・ヒジツボ部品 + 門柱 + (両開き・親子開き)ストッパー
- 埋込金具セット価格 = 門扉本体 + ラッチ錠2型 + 埋込金具用ヒンジ部品 + 埋込金具 + (両開き・親子開き)ストッパー

●各仕様の変更は、セット価格から加算および減算してください。

●オプション：門扉ストッパー ▶ P.110

※1 打掛錠3型を使用する場合は、ストッパーは不要となります(減算額にはストッパー価格が含まれています)。

※2 片・外開きの埋込施工では、打掛錠3型をご使用ください。

※3 100角門柱でラッチ錠2型・3型を使用する場合は、片・外開き用ラッチガードの加算が必要です。

**施工上のご注意**

- EBO1型～EBO3型は、門柱・内開き施工において140°までが開き限度となります。そのため門扉ストッパー(▶P.110)の併用をおすすめします。

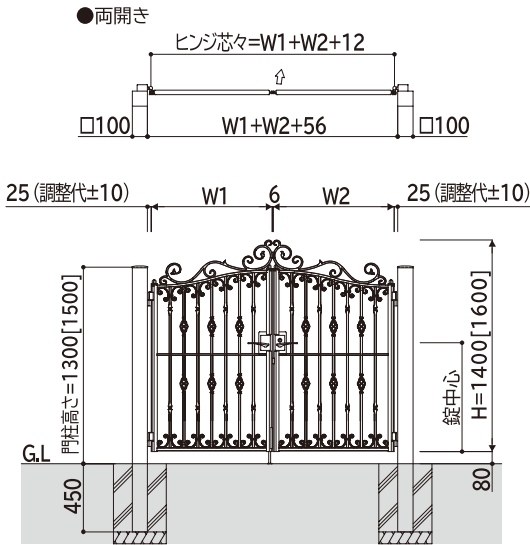
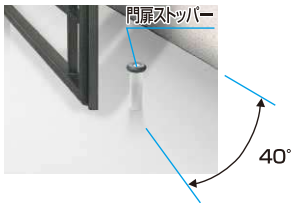

※本図は内開き右勝手(道路側)  
※[ ]寸法は、H16の場合です。

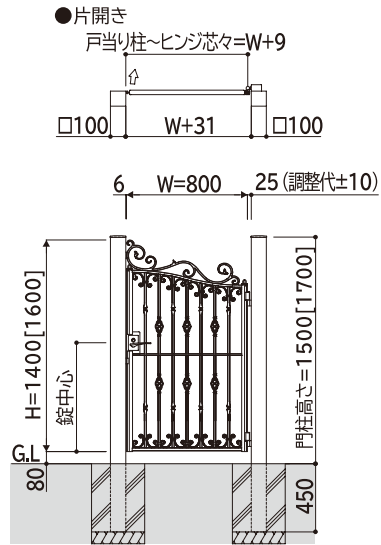

※本図は内開き右勝手(道路側)  
※[ ]寸法は、H16の場合です。  
※両開きとは適用柱高さが異なります。

寸法図：(単位mm)

## シャローネ 門扉 EB03型 剣先

商品記号  
TMC-EB03

	材質	カラー				
本体	アルミ鋳物	B7 カームブラック	H2 プラチナステン	OA グラングレイ	YW ホワイト	5T アイアンブラウン
門柱	アルミ型材	B7 カームブラック	H2 プラチナステン	OA グラングレイ	YW ホワイト	B1 ブラウン

※錠の色は、門柱と同色が推奨色です。

左右兼用	親子あり	両面 デザイン	棒錠錠	シリンダー 錠	オーダー 不可	耐風性能(自社基準・施設時) 風速 <b>34m/s</b> 相当
------	------	------------	-----	------------	------------	--------------------------------------

※打掛錠3型

直線基調の格子と剣先が、重厚感を演出する剣先デザイン。



画像ナンバー：XMB72193

08-16 カームブラック色

08-16 ホワイト色  
(錠：ラッチ錠3型)08-16 グラングレイ色  
(錠：ラッチ錠3型)

08-16 プラチナステン色



04・08-14 アイアンブラウン色



- 商品写真の色調は印刷により、実物と多少異なる場合があります。
- 掲載価格は部材標準販売価格です。消費税、ガラス組込み商品を除くガラス代、組立費および搬入費、現場配送費、施工費、装飾品等は含まれていません。
- 寸法の表記はミリ(mm)単位です。特筆しないかぎり1mm単位にまとめて表記しております。
- 耐風性能の数値は目安であり商品保証値ではありません。

6月発売

ラッチ錠1型は2025年6月より対応します。

商品特長  
P.310適応部品  
P.111施工詳細図  
P.410(別冊) 規格表  
P.1-230使用上・施工上の注意  
P.2312

規格追加

## 適応錠



呼称	扉1枚寸法 (W×H)	両開きセット		片開きセット		
		門柱	埋込金具	門柱	埋込金具	
08-14	800×1400	¥348,100	¥303,900	¥205,800	¥157,900	
08-16	800×1600	¥422,000	¥376,700	¥243,300	¥194,300	
親子	04・08-14	400・800×1400	¥309,400	¥265,200	—	—
	04・08-16	400・800×1600	¥348,300	¥303,000	—	—
選択	ラッチ錠1型+スペーサー1型	¥ 36,800加算 ( ¥ 41,100加算 )		¥ 27,900加算 ( ¥ 32,300加算 )		
	ラッチ錠3型	差額なし		差額なし		
	打掛錠3型※1	¥ 16,400減算		¥ 3,400減算		
	外開き対応※2 100角	¥ 20,600加算 (内・外兼用)	¥ 13,300加算	¥ 2,500加算	—	
別売品	片・外開き用ラッチガード※3	—	—	¥ 5,600	—	

セット価格は以下のユニットで計算しています。(内開き仕様)

- 門柱セット価格 = 門扉本体 + ラッチ錠2型 + ヒンジ・ヒジツボ部品 + 門柱 + (両開き・親子開き)ストッパー
- 埋込金具セット価格 = 門扉本体 + ラッチ錠2型 + 埋込金具用ヒンジ部品 + 埋込金具 + (両開き・親子開き)ストッパー

●各仕様の変更は、セット価格から加算および減算してください。

●オプション：門扉ストッパー ▶ P.110

※1 打掛錠3型を使用する場合は、ストッパーは不要となります(減算額にはストッパー価格が含まれています)。

※2 片・外開きの埋込施工では、打掛錠3型をご使用ください。

※3 100角門柱でラッチ錠2型・3型を使用する場合は、片・外開き用ラッチガードの加算が必要です。

## 施工上のご注意

- EBO1型～EBO3型は、門柱・内開き施工において140°までが開き限度となります。そのため門扉ストッパー(▶P.110)の併用をおすすめします。

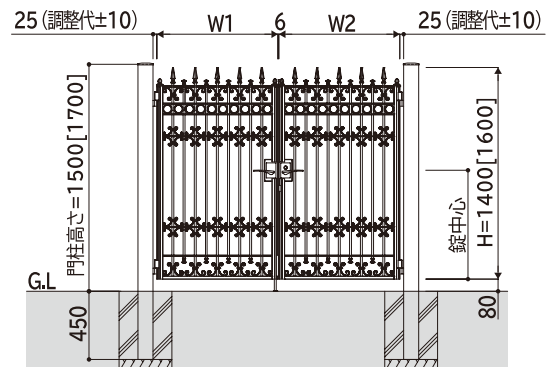
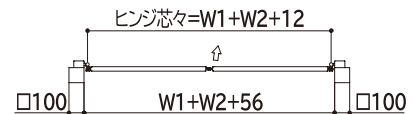
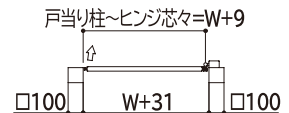
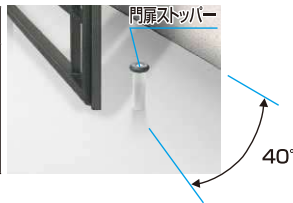

H	錠中心
1400	720
1600	800

※本図は内開き右勝手(道路側)  
※[ ]寸法は、H116の場合です。

寸法図：(単位mm)

シャローネ

シャローネシリーズ  
トラデザインション

鋳物門扉

# シャローネ 門扉 EC01型・EC02型



2017年度 グッドデザイン賞  
「シャローネ シリーズ」

## 可愛らしいワンポイントアクセントのある門扉デザイン。

シャローネ

シャローネシリーズ  
トラデザインシオン

鋳物門扉



EC01型 07-12 ホワイト色



SHALONE  
EC series

Design

可愛らしくゆったりとした装飾  
素朴さを創出する粗めの格子密度

Texture  
ザックリとした深めのテクスチャー

## カラーバリエーション

上質感を引き立て、イメージの幅を広げる5色設定。

※アイアンブラウン色では、門柱・錠はブラウン色(B1)となります。



カームブラック(B7)



プラチナステン(H2)



グラングレイ(OA)



ホワイト(YW)



アイアンブラウン(5T)

色  
オーダー

規格外色への色替えが可能です(対応可能色はP.36参照)。ただし、  
本体以外の部材・部品については、規格外色よりお選びください。  
納期、価格につきましては、最寄りの支店・営業所にお問い合わせください。

●2025年6月より75角門柱の仕様を変更いたします。

デザイン

EC01型



コーディネート商品  
(フェンス)

ES08型



EC02型



コーディネート商品  
(フェンス)

ES11型

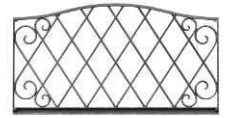

シャローネ

シャローネシリーズ  
トラディショナル

適応部品

抜け止めヒンジ／ヒジツボ／ヒジツボカバー

門扉本体を吊ったまま、前後左右の調整が可能で、抜け止め機能も付いています。また、防犯性と意匠性を兼ね備えたヒジツボカバーを標準装備しました。

抜け止めヒンジ



内開き用ヒジツボ



外開き用ヒジツボ



戸当り(両開き、親子開き、片・内開き用)  
戸当りゴムにより、門扉を閉める時でも大きな音がしたり、門扉を傷つけたりすることはありません。

ストッパー(両開き、親子開き専用)

※ラッチ錠2型・3型を使用する場合は、必ずストッパーをお手配ください。



ストッパー付き落し錠(φ13)  
両開き、親子開きの門扉本体(受側)の扉に1本取付きます(片開きには取付きません)。

打掛錠タイプ

打掛錠3型

標準

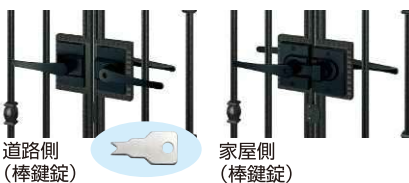

道路側  
(棒錠)

家屋側  
(棒錠)

ラッチ錠2型  
(レバーハンドル)



道路側  
(シリンダー錠)

家屋側  
(エマーゼンシー)

ラッチ錠タイプ

ラッチ錠3型  
(レバーハンドル)



道路側  
(シリンダー錠)

家屋側  
(エマーゼンシー)

鋳物門扉



# シャローネ 門扉 EC01型 唐草

商品記号  
TMC-EC01

	材質	カラー				
本体	アルミ鋳物	B7 カームブラック	H2 プラチナステン	OA グラングレイ	YW ホワイト	5T アイアンブラウン
門柱	アルミ型材	B7 カームブラック	H2 プラチナステン	OA グラングレイ	YW ホワイト	B1 ブラウン

※錠の色は、門柱と同色が推奨色です。

左右兼用	親子あり	両面デザイン	棒錠錠	シリンダー錠	オーダー不可	耐風性能(自社基準・施設時) 風速 <b>34m/s</b> 相当
------	------	--------	-----	--------	--------	--------------------------------------

※打掛錠3型

流れるような唐草装飾が、華やかな印象を与えるデザイン。



画像ナンバー：XM5T2199

07-12 アイアンブラウン色(錠：ラッチ錠3型)



07-12 グラングレイ色  
(錠：ラッチ錠2型)



07-12 プラチナステン色  
(錠：ラッチ錠2型)



04・08-12 ホワイト色



07-12 カームブラック色  
(錠：ラッチ錠3型)

呼称	扉1枚寸法 (W×H)	両開きセット		片開きセット	
		門柱	埋込金具	門柱	埋込金具
07-12	700×1200	¥220,700	¥200,500	¥134,900	¥111,000
08-12	800×1200	¥236,100	¥215,900	¥142,600	¥118,700
親子	04・07-12 400・700×1200	¥200,600	¥180,400	—	—
04・08-12 400・800×1200	¥208,300	¥188,100	—	—	—
選択	ラッチ錠2型・3型※1	¥16,400加算		¥3,400加算	
	外開き対応※2 75角	¥14,900加算	(内・外兼用)	¥9,400加算	¥2,500加算

XTMCE01

セット価格は以下のユニットで計算しています。(内開き仕様)

- 門柱セット価格 = 門扉本体 + 打掛錠3型 + ヒンジ・ヒジツボ部品 + 門柱
- 埋込金具セット価格 = 門扉本体 + 打掛錠3型 + 埋込金具用ヒンジ部品 + 埋込金具

- 各仕様の変更は、セット価格から加算および減算してください。
- オプション：門扉ストッパー ▶ P.110

※1 ラッチ錠2型・3型を使用する場合は、別途ストッパーが必要となります(加算額にはストッパー価格が含まれています)。

※2 片・外開きの埋込施工では、打掛錠3型をご使用ください。

適応錠



打掛錠3型  
(MPE-JU3)



ラッチ錠2型  
(MPE-JR2)



ラッチ錠3型  
(MPE-JR3)

※EC01型は、すき間110mmを超える商品です。JIS規格への適合を求められる商品選定の際は、ご注意ください。

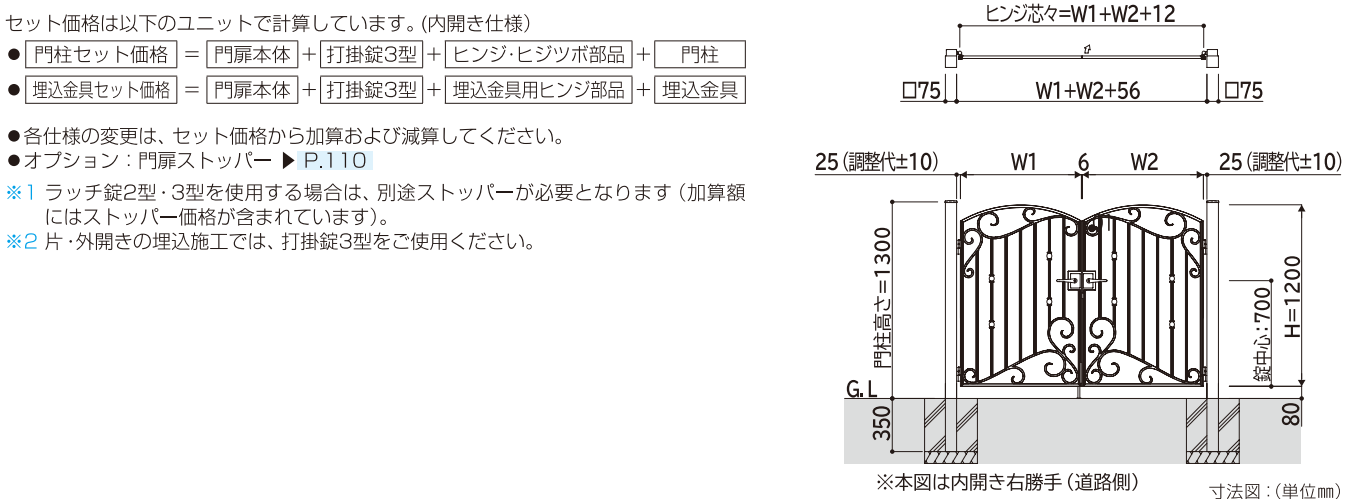

- 商品写真の色調は印刷により、実物と多少異なる場合があります。
- 掲載価格は部材標準販売価格です。消費税、ガラス組込み商品を除くガラス代、組立費および搬入費、現場配送費、施工費、装飾品等は含まれていません。
- 寸法の表記はミリ(mm)単位です。特筆しないかぎり1mm単位にまとめて表記しております。
- 耐風性能の数値は目安であり商品保証値ではありません。

# シャローネ 門扉 EC02型 ラチス

商品記号 TMC-EC02

本体	材質	カラー				
		B7 カームブラック	H2 プラチナステン	OA グラングレイ	YW ホワイト	5T アイアンブラウン
門柱	アルミ型材	B7 カームブラック	H2 プラチナステン	OA グラングレイ	YW ホワイト	B1 ブラウン

※錠の色は、門柱と同色が推奨色です。

左右兼用	親子あり	両面デザイン	棒錠錠	シリンダー錠	オーダー不可	耐風性能(自社基準・施設時) 風速 <b>34m/s</b> 相当
------	------	--------	-----	--------	--------	--------------------------------------

※打掛錠3型

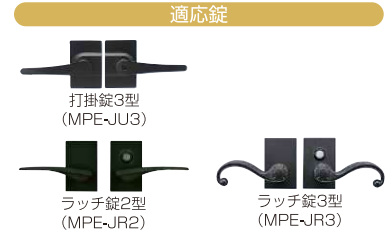

ラチスと唐草装飾の調和が、落ち着いた感じさせるデザイン。



07-12 グラングレイ色



07-12 カームブラック色  
(錠: ラッチ錠3型)



07-12 アイアンブラウン色  
(錠: 打掛錠3型)



04・08-12 プラチナステン色  
(錠: ラッチ錠3型)



07-12 ホワイト色

呼称	扉1枚寸法 (W×H)	両開きセット		片開きセット	
		門柱	埋込金具	門柱	埋込金具
07-12	700×1200	¥220,700	¥200,500	¥134,900	¥111,000
08-12	800×1200	¥236,100	¥215,900	¥142,600	¥118,700
親子	04・07-12	400・700×1200	¥200,600	¥180,400	—
	04・08-12	400・800×1200	¥208,300	¥188,100	—
選	ラッチ錠2型・3型※1	¥ 16,400加算		¥ 3,400加算	
扱	外開き対応※2 75角	¥ 14,900加算 (内・外兼用)		¥ 9,400加算 ¥ 2,500加算	

XTMCEC02

セット価格は以下のユニットで計算しています。(内開き仕様)

- 門柱セット価格 = 門扉本体 + 打掛錠3型 + ヒンジ・ヒジツボ部品 + 門柱
- 埋込金具セット価格 = 門扉本体 + 打掛錠3型 + 埋込金具用ヒンジ部品 + 埋込金具

- 各仕様の変更は、セット価格から加算および減算してください。
- オプション: 門扉ストッパー ▶ P.110

※1 ラッチ錠2型・3型を使用する場合は、別途ストッパーが必要となります(加算額にはストッパー価格が含まれています)。

※2 片・外開きの埋込施工では、打掛錠3型をご使用ください。

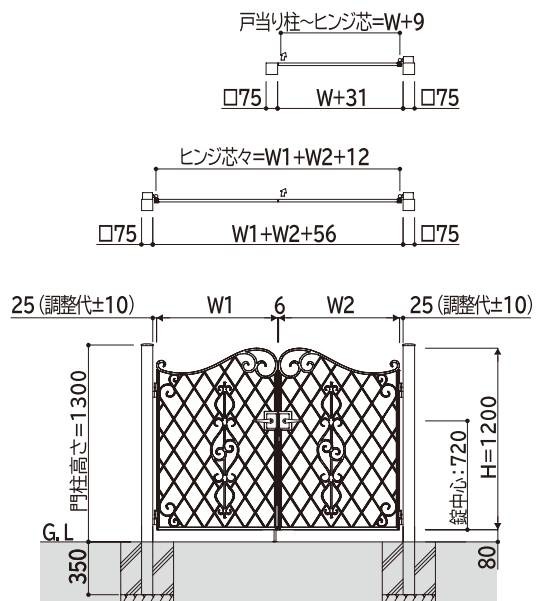

※本図は内開き右勝手(道路側)

寸法図:(単位mm)