

【戸建住宅・1階専用商品】

リウッドデッキ 200 EG / リウッドデッキ 200

1階用



デッキまわり

リウッドデッキ
200 EG / 200

ガーデン倶楽部
リウッドデッキ
フエンス

ガーデン倶楽部
リウッドデッキ
ハイパーテイション

ガーデン倶楽部
リウッドデッキ
門扉

デッキフェンス

ルシアス
ハイパーテイション
デッキ門扉

デッキフェンス

防草シート

濡れ縁

バルコニー用
リウッドデッキ

商品名

リウッドデッキ 200 EG

CNK ▶ P.1842

リウッドデッキ 200

ANK ▶ P.1846

カラーバリエーション



FF
レッドブラウン
木目柄

ID
ナチュラルブラウン
木目柄



FD
ホワイトブラウン

FE
ウォームグレイ

FF
レッドブラウン

ID
ナチュラルブラウン

IF
セビアグレイ

束柱色
根太色

B7
カームブラック

H2
プラチナステン

束柱

寸法図:(単位mm)

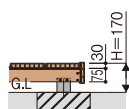

Cタイプ*

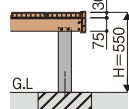

Sタイプ

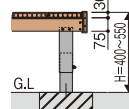

Tタイプ

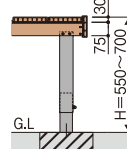

Hタイプ

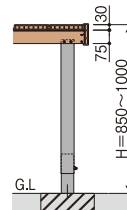

Lタイプ

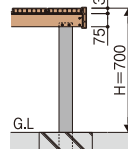

Uタイプ

固定式

調整式

埋込式

*Cタイプの束柱は、カームブラック色のみの設定となります。

デッキ高さ(H)

価格帯

¥113,200~

たて張り
1間×3尺 (1851×920mm)
束柱Cタイプで算出

¥101,500~

たて張り
1間×3尺 (1851×920mm)
束柱Cタイプで算出

バルコニー用



バルコニー用 リウッドデッキ 200 EG

CBK ▶ P.1912



FF
レッドブラウン
木目柄

ID
ナチュラルブラウン
木目柄

バルコニー用 リウッドデッキ 200

ABK ▶ P.1914



FD
ホワイトブラウン

FE
ウォームグレイ

FF
レッドブラウン

ID
ナチュラルブラウン

IF
セピアグレイ

B7

カームブラック

根太固定部品

寸法図:(単位mm)

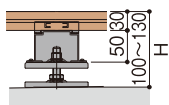

標準

H: 100~130

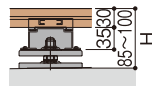

オプションI

H: 85~100

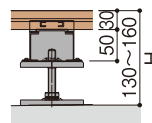

オプションII

H: 130~160

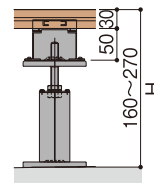

オプションIII

H: 160~270

¥95,300~

横張り

間口18×奥行08 (1795×797mm)
デッキ高さ 85~160mmで算出

¥85,500~

横張り

間口18×奥行08 (1795×797mm)
デッキ高さ 85~160mmで算出

デッキまわり

リウッドデッキ
200EG/200

ガーデン倶楽部
リウッドデッキ
フェンス

ガーデン倶楽部
リウッドデッキ
ハイパーテイション

ガーデン倶楽部
リウッドデッキ
扉

ルシアス
デッキフェンス

ルシアス
ハイパーテイション
デッキ扉

シャローフェンス
デッキフェンス

紹介
防草シート

濡れ縁

バルコニー用
リウッドデッキ

リウッドデッキ 200 EG / リウッドデッキ 200

ラインアップ

デッキまわり

リウッドデッキ
200 EG / 200

ガーデン倶楽部
リウッドデッキ
フエンズ

ガーデン倶楽部
ハイパーデッキ
リウッドデッキ
リウッドデッキ
リウッドデッキ

ガーデン倶楽部
デッキ門扉

デッキフエンズ

ルシアス
ハイパーデッキ
リウッドデッキ
リウッドデッキ
リウッドデッキ

防草シート

濡れ縁

バルコニー用
リウッドデッキ

リウッドデッキ 200 EG
リウッドデッキ 200 EG



デッキ本体

リウッドデッキ 200 EG ▶ P.1842
リウッドデッキ 200 ▶ P.1846



段床セット

リウッドデッキ 200 EG ▶ P.1844
リウッドデッキ 200 ▶ P.1848

リウッドデッキフエンズ



1型(井桁格子)

▶ P.1866



2型(ラチス格子)

▶ P.1866



3型(横スリット)

▶ P.1867



4型(横パネル)

▶ P.1867

リウッドデッキ門扉



1型(井桁格子) ▶ P.1870



2型(ラチス格子) ▶ P.1870

リウッド
ハイパー
パーティ
ション



1型(井桁格子) ▶ P.1868



2型(ラチス格子) ▶ P.1868



3型(横スリット) ▶ P.1870

バルコニー用
リウッドデッキ 200 EG
バルコニー用
リウッドデッキ 200



写真はバルコニー用 リウッドデッキ 200 EG

バルコニー用 リウッドデッキ 200 EG ▶ P.1912
バルコニー用 リウッドデッキ 200 ▶ P.1914

関連商品



リウッド トリス ▶ P.1926

リウッドステップ



写真はリウッドデッキ 200 EG

独立式



リウッド ステップ ▶ P.1851

シャローネ
デッキフ
エンズ
(コー
ディネ
イトア
イテム)



1型(ねじり格子タイプ)

▶ P.1896

専用のテラス柱カバーを使用し、「ソラリア テラス屋根」と組合せることも可能です。価格は P.1980 を参照ください。

コーディネートアイテム

ルシアス
デッキフェンス



X01型 ▶ P.1877



A01型(横板格子タイプ) ▶ P.1878



A02型(横板格子+細横格子タイプ) ▶ P.1879



A03型(横ストライプタイプ) ▶ P.1880



A04型 ▶ P.1881



A05型 ▶ P.1882



B01型(笠木のみタイプ) ▶ P.1883



B02型(横格子1本タイプ) ▶ P.1884



B03型(横格子2本タイプ) ▶ P.1885



B04型(ポリカパネルタイプ) ▶ P.1886



B05型(通風ガラリルーバータイプ) ▶ P.1887



A01型(横板格子タイプ) ▶ P.1891



A02型(横板格子+細横格子タイプ) ▶ P.1892



A03型(横ストライプタイプ) ▶ P.1893



B03型(横格子2本タイプ) ▶ P.1894



B05型(通風ガラリルーバータイプ) ▶ P.1895



A01型(横板格子タイプ) ▶ P.1888



A03型(横ストライプタイプ) ▶ P.1889



B05型(通風ガラリルーバータイプ) ▶ P.1890

ルシアス
ハイパー
パーティション

ルシアス
デッキ
門扉

デッキ
まわり

リウッド
デッキ
200EG/200

ガーデン
倶楽部
リウッド
デッキ
フェンス

ガーデン
倶楽部
リウッド
デッキ
ハイパー
パーティション

ガーデン
倶楽部
リウッド
デッキ
門扉

ルシアス
デッキ
フェンス

ルシアス
ハイパー
パーティション
ルシアス
デッキ
門扉

シャロー
フェンス
デッキ
フェンス

紹介
防草
シート

濡れ
縁

バルコニー
用
リウッド
デッキ

リウッドデッキ 200 EG / リウッドデッキ 200

「リウッド」(再生木) とは

「リウッド」は
木粉とポリプロピレンを配合。
だから安心、長持ち。

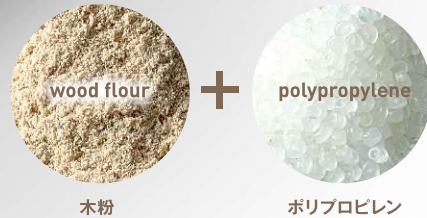

1. 混合

木粉を約50%の割合(重量比)で配合し、色をつけるための顔料等の添加剤を入れて、ポリプロピレンを一度溶かして「リウッド」のペレットをつくります。

2. 押出し

「リウッド」のペレットを押し出し機に投入し、溶融、成形、冷却することにより、デッキ材になります。

3. 冷却

押し出し成形したばかりのものは熱をもっているため、水で冷却します。冷却水は浄化しながら繰り返し利用しています。

4. 表面仕上げ

押し出し材の表面をサンディングすることで、天然木のような風合い・木質感を出します。「リウッドデッキ 200 EG」の場合、エンボス処理を施した後にサンディングを行うことによって、より木目柄の質感を高めています。

5. 仕上がり

色や型など、製品ごとに集積します。

6. 加工・組立

「リウッド」の加工、部品付け、組立てを行い、完成品として出荷しています。加工のとき発生した端材も色ごとに分別して、粉碎したあとに再度「リウッド」の材料としてリサイクルしています。

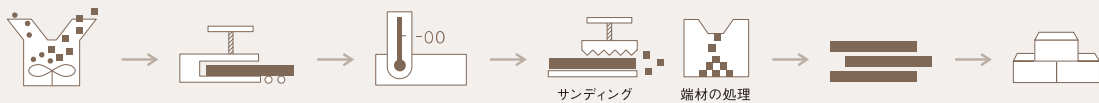

ポリプロピレンの特長

ポリプロピレンは、ポリエチレン・ポリ塩化ビニル・ポリスチレンと並ぶ、4大汎用樹脂の一つです。耐熱性能・硬度といった点がポリエチレンよりも優れており、再資源化率が高いことも特長です。身近な製品では、家庭用電化製品や自動車部品に利用されています。

デッキまわり

リウッドデッキ
200 EG / 200

ガーデン倶楽部
リウッドデッキ
フエンス

ガーデン倶楽部
ハイパーデッキ
リウッドデッキ
ハイパーデッキ
リウッドデッキ

ガーデン倶楽部
リウッド
デッキ
リウッド
デッキ
リウッド
デッキ
リウッド
デッキ

ルシアス
デッキ
リウッド
デッキ
リウッド
デッキ

ルシアス
ハイパーデッキ
リウッド
デッキ
リウッド
デッキ
リウッド
デッキ
リウッド
デッキ

防草シート

濡れ縁

バルコニー用
リウッド
デッキ

「リウッド」(再生木)の特長

長期間、変色しにくい

硬度の高いポリプロピレンを使用し、天然木に比べて強度の低下や変色が少なく、長い期間美しさを保ちます。

リウッドデッキ 200
(デッキ材：レッドブラウン色)の場合

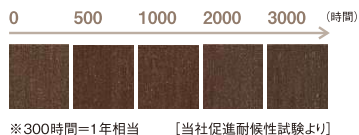

天然木(耐候性処理なし)

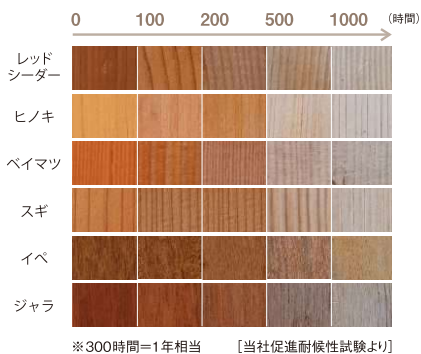

高硬度の表層面で傷に強い

鉛筆(HB)でひっかいても表面に傷はほとんど残りません。



| 樹種 | 硬度 |
|---------|-------|
| リウッド | HB |
| レッドシーダー | 6Bより軟 |
| ヒノキ | 6Bより軟 |
| ペイマツ | 6Bより軟 |
| スギ | 6Bより軟 |
| イベ | 2H |
| ジャラ | 2B |

[JIS K5600-5-4 準拠]

滑りにくい

高硬度なポリプロピレン(PP)製デッキ材の表面にサンディング加工を施すことで、表面の凹凸が強調され、高い防滑性を発揮します。

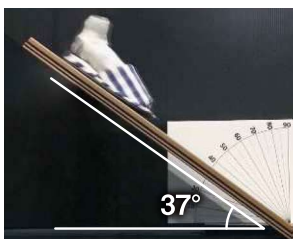

滑り出し試験

「リウッドデッキ 200」の上にスリッパを置いて徐々に傾斜をつける試験では、傾斜37°になるまで滑り出ませんでした。

※スリッパがデッキ上を滑り始める角度を計測。
マネキンの足重量:415g
スリッパ底面材質:PVC(レザー地)
[当社試験より]

腐りにくい

菌類による腐朽やシロアリによる食害に強く、防腐のための薬品処理や添加物もありません。お子様やペットにも安心です。

長期腐朽試験による平均質量減少率

| 樹種 | 菌種：オオスズラタケ | | 菌種：カワラタケ | |
|----------|------------|---------|----------|---------|
| | 耐候操作なし | 耐候操作あり* | 耐候操作なし | 耐候操作あり* |
| リウッド | 0.0% | 0.0% | 0.0% | 0.0% |
| ヒノキ心材 | 10.5% | 19.4% | 5.5% | 12.4% |
| ペイマツ心材 | 27.9% | 34.4% | 16.6% | 23.1% |
| スギ心材 | 24.7% | 41.7% | 18.9% | 31.4% |
| ベイスギ心材 | 0.0% | 0.0% | 3.3% | 1.2% |
| イベ | 0.4% | 0.7% | 1.4% | 2.5% |
| ジャラ | 0.1% | 0.4% | 0.7% | 2.6% |
| スギ辺材(対照) | 42.8% | - | 40.8% | - |

*耐候操作あり：水中で攪拌8時間、乾燥16時間を10回繰り返し実施。

[当社試験より]

防蟻試験による平均質量減少率

| 樹種 | 平均質量減少率 |
|------|---------|
| リウッド | 0.0% |
| ヒノキ | 4.0% |
| ペイマツ | 27.0% |
| スギ | 6.5% |
| イベ | 1.0% |
| ジャラ | 3.0% |

[京大木質科学研究所]

ささくれがない

天然木特有のささくれがなく、お子様やペットが歩いたり、触ったりしてもケガをする心配が少なく、安心です。

反りに配慮したデッキ材

基礎の“浮き上がり”や“沈み”の原因となるデッキ材の反りが小さいため、施工時に基礎にモルタル根巻きをする必要がありません。

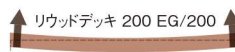
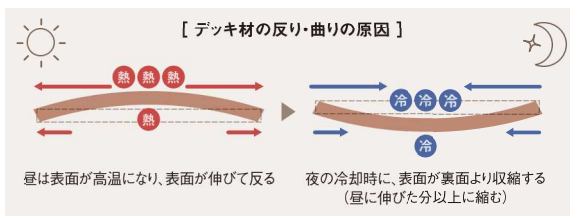

デッキ材が薄く(30mm)
反りが小さい

リウッドデッキ 200 EG / リウッドデッキ 200

カラーバリエーション



リウッドデッキ 200 EG

天然木のような美しさと質感を、細部にまでこだわって追求した高意匠タイプ。



リウッドデッキ 200

安心・長持ちの機能性素材「リウッド」を使用した、スタンダードタイプ。

昇温抑制効果

「リウッドデッキ 200」のホワイトブラウン色は、昇温抑制効果のある顔料を使用しています。

太陽光に照射されてもデッキ表面の温度が上がりにくい仕様です。

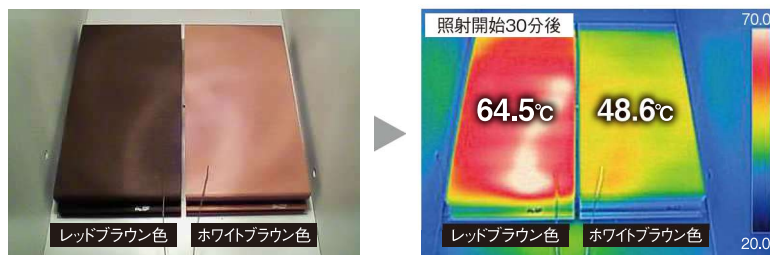
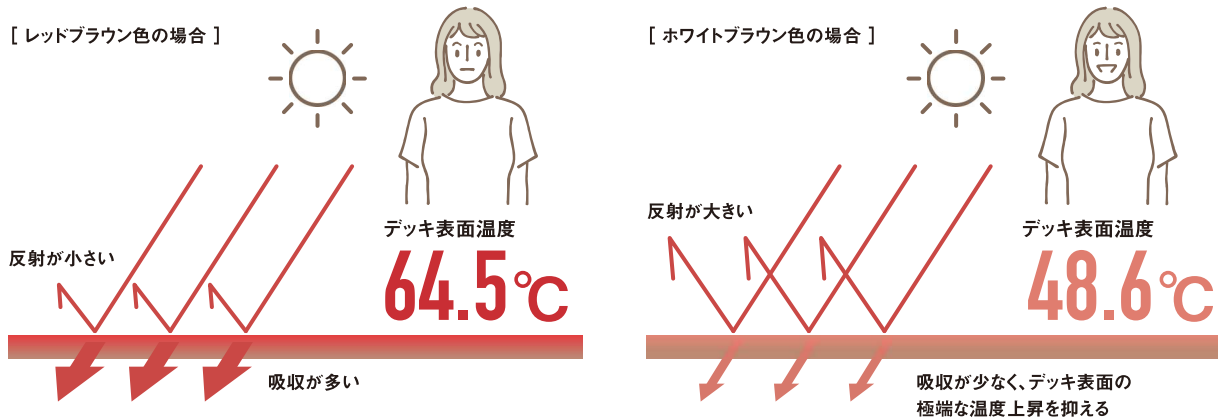

照射試験

平坦な場所にデッキ材を置き、上面からレフランプ照射し、30分後に表面温度を計測した結果。

[当社試験より]

デッキまわり

リウッドデッキ
200 EG / 200

ガーデン倶楽部
リウッドデッキ

ガーデン倶楽部
ハイパーテイション

ガーデン倶楽部
デッキ門扉

デルシアス
デッキフェンス

デルシアス
ハイパーテイション
デッキ門扉

デッキフェンス
シャローフェンス

防草シート

濡れ縁

バルコニー用
リウッドデッキ

ディテール

天然木を思わせる木目柄の「リウッドデッキ 200 EG」。



リアルな木目や質感を感じさせる、
こだわりの表面加工。

デッキ表面にロール成型で凹凸のある木目柄を表現。その上からサンディング加工をさらに加えることで、天然木のような色の濃淡や深い陰影感を感じさせる仕上がりに。光のあたり方や見る角度によって色や表情の変化を楽しむことができます。



光のうつろいとともに変化する豊かな表情



柄を直角に照らす光

柄を並行に照らす光

サイズバリエーション

豊富な規格サイズ

デッキ材ピッチ=200mmは、関東間・メーターモジュールともにフィットする寸法体系になっています。

| | | |
|----|----|---------------------------------|
| 間口 | 基本 | 1間、1.5間、2間、2.5間 |
| | 連棟 | 3間、3.5間、4間 |
| 奥行 | 行 | 3R、4R、5R、6R、7R、8R、9R、10R、12R |
| 束 | 柱 | 固定式(高さ2サイズ) / 埋込式 / 調整式(高さ3サイズ) |

計画時の注意事項

(注1) デッキ高さは、最大1000mmまでとなります。

(注2) デッキから周囲の地面までの段差が1000mmを超える場所にはデッキを設置しないでください(デッキ自体の高さが1000mm以下でも、地面に段差や傾斜があり、デッキ面との段差が1000mmを超える場所には設置しないでください)。

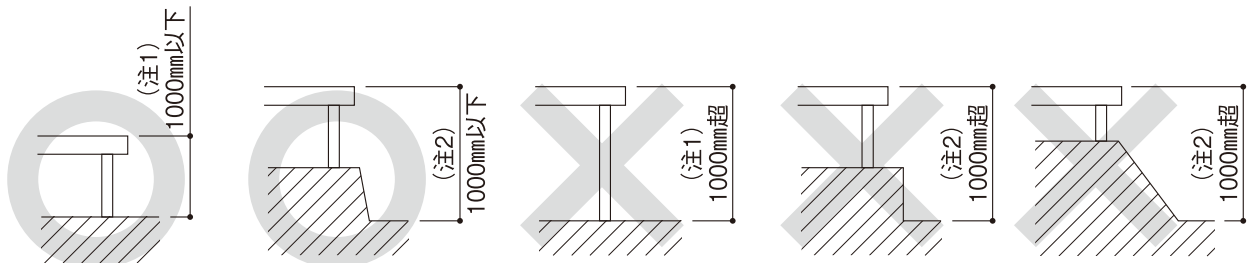

デッキまわり

リウッドデッキ
200EG/200

ガーデン倶楽部
リウッドデッキ
フェンス

ガーデン倶楽部
リウッドデッキ
ハイパーテイション

ガーデン倶楽部
リウッドデッキ
門扉

デッキフェンス

リウッドデッキ
ハイパーテイション
デッキ門扉

シャローフェンス
デッキフェンス

総介
防草シート

濡れ縁

バルコニー用
リウッドデッキ

施工性

目地幅3mmの意匠美

デッキ材間の目地幅は、意匠性・安全性を考慮した3mm幅を採用しています。
また、関東間とメーターモジュールのそれぞれの納まりに適した“200mmピッチ”を採用しています。（サイズ設定は関東間のみとなります。）

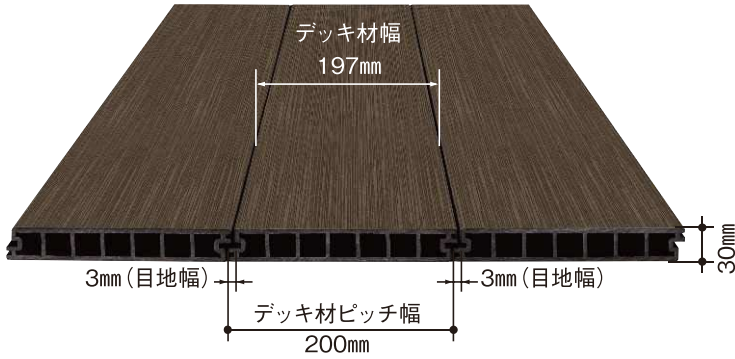

すき間がなく、カードが落ちません。また、光が漏れにくく、デッキ下に草が生えにくい構造です。

表裏がリバーシブルのデッキ材です。



たて連結の目地をふさぎ、熱伸縮にも対応できるカバー材をオプションでご用意しました。



場所で選べる6種類の束柱タイプ

6種類の束柱をご用意しています。
本体色に合わせて、プラチナステン色とカムブラック色からお選びいただけます。
※Cタイプはカムブラック色のみとなります。
※デッキ材がウォームグレー色・ホワイトブラウン色ではプラチナステン色、レッドブラウン色・ナチュラルブラウン色ではカムブラック色となります。

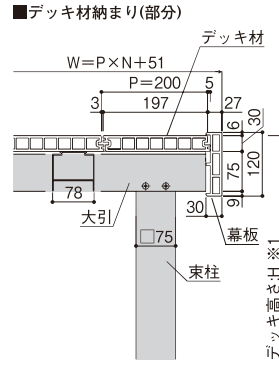
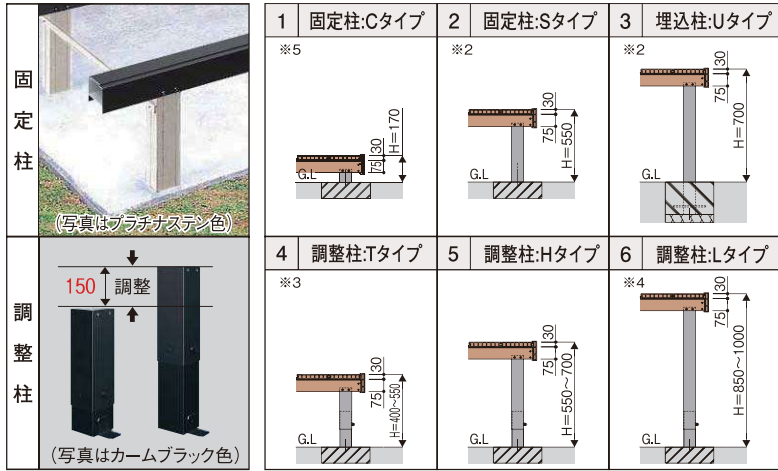

※1 デッキ高さHは、最大1000mmまでとなります。
※2 束柱を切詰めることにより、最小H=150mmまで対応可能です。
※3 400mm未満は、Tタイプの束柱を切詰めることにより対応可能です。
※4 700mm<H<850mmは、Lタイプの束柱を切詰めることにより対応可能です。
※5 150mm≤H≤220mmは、Cタイプの束柱を切詰めることにより対応可能です。

「リウッドデッキ」のキャップは、廃材をリサイクルしてつくられています。

「リウッドデッキ 200 EG/200」のキャップは、「リウッド」のデッキ材の製造工程で排出される廃材をリサイクルして製造されています。製造工程におけるCO₂排出量を削減します。

(注)天然の木粉に由来する白い模様がある場合がございますが、品質上は問題ございません。



木粉+ポリプロピレン



リウッドデッキ



コーナーキャップ



ペレットくず



製造工程で排出されるペレットくずを再利用



デッキ材固定方法

任意の位置でデッキ材押え金具を設置できます。

デッキ材1枚につき1カ所、移動を止めるための固定ピンを取付けてください。

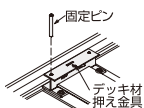

メンテナンス用デッキ材押え金具

設置後にデッキを外すことが可能です。

(▶ P.1857)

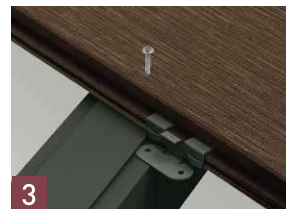

変形対応用デッキ材押え金具

大引に対して斜めでもデッキを固定できます。

(▶ P.1855)



点検口

別売品にて、部分的にデッキ材を取外してできる点検口をご用意しました。(▶ P.1852)



選べるステップ

デッキ本体への昇降に便利なステップに、「独立式 リウッド ステップ2型」(上写真)とデッキ本体に取付ける「リウッド ステップ5型」の2タイプをご用意しました。



施工性

幕板の取付け時にデッキ本体に仮置きできる構造を採用しました。

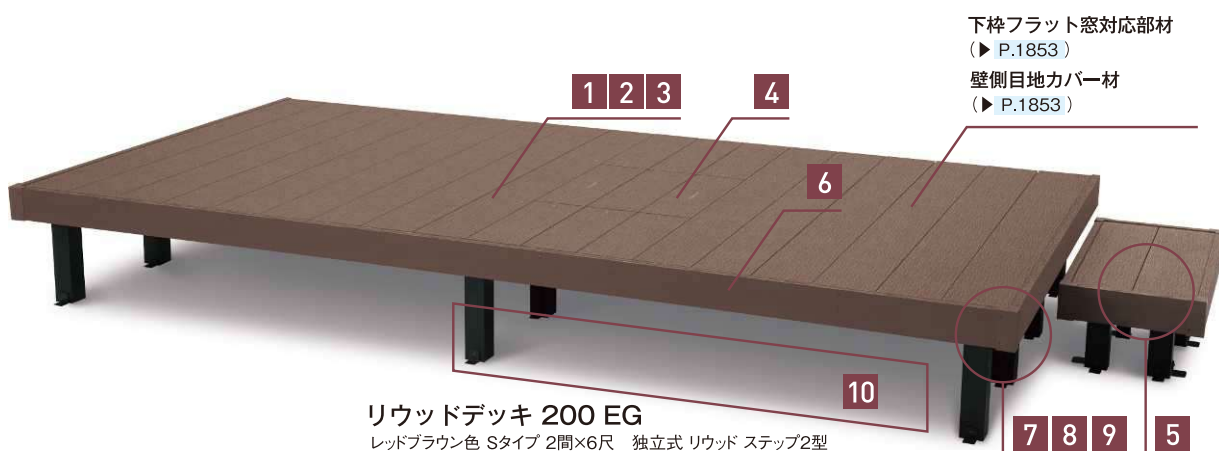

リウッドデッキ 200 EG

レッドブラウン色 Sタイプ 2間×6尺 独立式 リウッド ステップ2型

下枠フラット窓対応部材
(▶ P.1853)

壁側目地カバー材
(▶ P.1853)

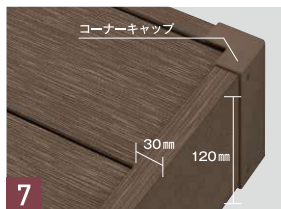

標準幕板※1 ※2 / コーナーキャップ / 木栓

[幕板] デッキ材に対し正面側5mm、側面側3mmの被り代を設けています。(▶ P.1840)

※1 デッキにR(アール)加工部分を要する場合には、専用のR幕板が必要となります。(▶ P.1855)

※2 リウッドデッキ 200 EG / リウッドデッキ 200の両面仕様による兼用ユニットとなります。デッキ材と同じ柄の面を上にして取付けてください。また、幕板の側面(幅の広い見え掛かり面)はエンボス柄のないサンディング処理となります。

[コーナーキャップ] 標準・R(アール)幕板兼用です。リウッド素材に合せた色に変更し、意匠性が向上しました。

[木栓(穴隠しキャップ)] 幕板を固定するねじを隠す木栓付きです。

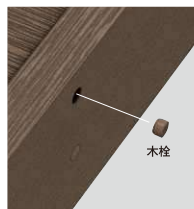

フリーコーナーキャップ(▶ P.1855)



入隅用コーナーキャップ(▶ P.1855)

写真はナチュラルブラウン色です。



段床セット

デッキの一方〜三方に対し、1段または2段の段床を取付けることができます。(写真は1段 / 正面・片側面タイプ)

●デッキ高さは、最大1000mmまでとなります。(P.1839)

●デッキから周囲の地面までの段差が1000mmを超える場所にはデッキを設置しないでください。(デッキ自体の高さが1000mm以下でも、地面に段差や傾斜があり、デッキ面との段差が1000mmを超える場所には設置しないでください。)(P.1839)

【戸建住宅・1階専用商品】 リウッドデッキ 200 EG

商品記号
CNK

デッキまわり

リウッドデッキ
200 EG / 200

ガーデン倶楽部
リウッドデッキ
フエンズ

ガーデン倶楽部
リウッドデッキ
ハイパーテイション

ガーデン倶楽部
リウッドデッキ
デッキ門扉

デッキアス
デッキフエンズ

デッキアス
デッキフエンズ
デッキ門扉

デッキアス
デッキフエンズ
デッキ門扉

防草シート
紹介

濡れ縁

バルコニー用
リウッドデッキ

| | 材質 | 複合色 | |
|---------------|---------------|----------------|------------------|
| デッキ材 幕板 | リウッド (再生木) | FF※ レッドブラウン | ID※ ナチュラルブラウン |
| 束柱・大引 根がらみ | アルミ形材 | B7 カームブラック | |

- デッキ高さは、最大1000mmまでとなります。(P.1839)
- デッキから周囲の地面までの段差が1000mmを超える場所にはデッキを設置しないでください。(デッキ自体の高さが1000mm以下でも、地面に段差や傾斜があり、デッキ面との段差が1000mmを超える場所には設置しないでください。)(P.1839)

※デッキ材のユニット色はIN(レッドブラウン色/ナチュラルブラウン色)となります。
●床荷重性能：1800N/㎡(183kgf/㎡)



ナチュラルブラウン色 (Hタイプ 幅2651×奥行1820mm (1.5間×6尺))



ナチュラルブラウン色



画像ナンバー：#XGID0455M

ナチュラルブラウン色 (Sタイプ 幅3651×奥行1820mm (2間×6尺) / 独立式 リウッド ステップ2型)

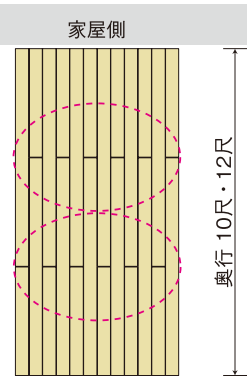
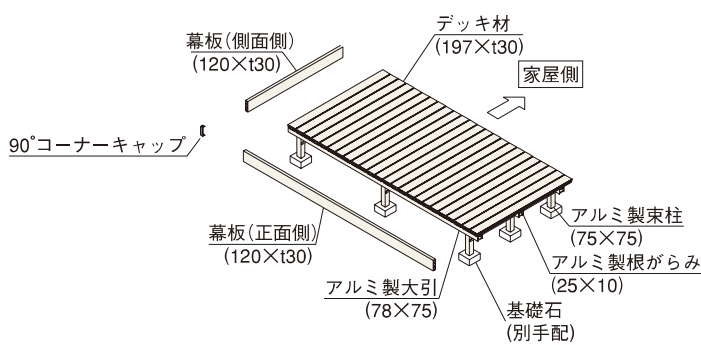

注意

- 耐荷重性能1800N/㎡(183kgf/㎡)以上の重さをかけないでください。商品に破損のおそれがあります。
- 本商品は一般住宅の庭などに設置することを想定した外構商品です。安全にご使用いただくため、一階を超える場所への取付を避ける等、適切な設置場所へのご採用をお願いします。詳細は、P.2322をご確認ください。

- 商品写真の色調は印刷により、実物と多少異なる場合があります。
- 掲載価格は部材標準販売価格です。消費税、ガラス組込み商品を除くガラス代、組立費および搬入費、現場配送費、施工費、装飾品等は含まれていません。
- 寸法の表記はミリ(mm)単位です。特筆しないかぎり1mm単位にまとめて表記しております。

| 束柱タイプ | | デッキ高さの対応範囲: H(注1)(注2) |
|---------|------|-----------------------|
| 固定式 | Cタイプ | (150~220) |
| | Sタイプ | (150~) 550 |
| 埋込式(注3) | Uタイプ | (150~) 700 |
| 調整式 | Tタイプ | (300~) 400~550 |
| | Hタイプ | 550~700 |
| | Lタイプ | (700~) 850~1000 |

(注1) () 内は、現地で束柱をカットする場合の寸法を示しています。
(注2) デッキ高さ (H) が550mmを超える場合には筋交いが必要です。また、700mmを超える場合には筋交いに加えて方杖が必要です。
(注3) 埋込式のデッキ本体と組合せる「リウッド ステップ」は、基礎石または土間コンクリートへの施工となります。

(単位:mm)

| リウッドデッキ 200 EG | | | | | | | | |
|------------------------|------------|--------------|----------------|--------------|----------------|--------------|----------------|--------------|
| Cタイプ 高さ(H):170 | 間口 (mm) | 基本セット | | | | 2連棟セット | | |
| | | 1間 (1851) | 1.5間 (2651) | 2間 (3651) | 2.5間 (4451) | 3間 (5451) | 3.5間 (6251) | 4間 (7251) |
| 奥行(D) | | | | | | | | |
| 3尺(920) | | ¥113,200 | ¥150,900 | ¥197,800 | ¥242,700 | ¥293,100 | ¥336,300 | ¥383,800 |
| 4尺(1220) | | ¥147,400 | ¥202,400 | ¥267,000 | ¥323,200 | ¥391,200 | ¥448,600 | ¥513,800 |
| 5尺(1520) | | ¥169,600 | ¥232,900 | ¥308,300 | ¥373,300 | ¥452,100 | ¥517,800 | ¥593,800 |
| 6尺(1820) | | ¥195,100 | ¥266,500 | ¥352,500 | ¥428,200 | ¥520,500 | ¥594,300 | ¥676,800 |
| 7尺(2120) | | ¥228,000 | ¥311,000 | ¥413,900 | ¥501,400 | ¥610,600 | ¥696,000 | ¥795,400 |
| 8尺(2420) | | ¥257,600 | ¥349,800 | ¥462,900 | ¥559,900 | ¥682,400 | ¥780,100 | ¥893,800 |
| 9尺(2720) | | ¥264,500 | ¥359,100 | ¥475,700 | ¥576,100 | ¥701,600 | ¥801,700 | ¥918,900 |
| 10尺(3020) | | ¥315,800 | ¥433,700 | ¥574,200 | ¥694,300 | ¥845,000 | ¥965,300 | ¥1,106,400 |
| 12尺(3620) | | ¥377,000 | ¥515,800 | ¥684,500 | ¥824,800 | ¥1,009,100 | ¥1,150,300 | ¥1,315,500 |
| XCNK0001A | | | | | | | | |
| Sタイプ 高さ(H):550 | 間口 (mm) | 基本セット | | | | 2連棟セット | | |
| | | 1間 (1851) | 1.5間 (2651) | 2間 (3651) | 2.5間 (4451) | 3間 (5451) | 3.5間 (6251) | 4間 (7251) |
| 奥行(D) | | | | | | | | |
| 3尺(920) | | ¥117,000 | ¥155,600 | ¥202,500 | ¥249,300 | ¥299,700 | ¥344,800 | ¥392,300 |
| 4尺(1220) | | ¥152,100 | ¥209,600 | ¥274,200 | ¥332,600 | ¥400,600 | ¥460,500 | ¥525,700 |
| 5尺(1520) | | ¥174,300 | ¥240,100 | ¥315,500 | ¥382,700 | ¥461,500 | ¥529,700 | ¥605,700 |
| 6尺(1820) | | ¥201,700 | ¥275,900 | ¥361,900 | ¥441,400 | ¥533,700 | ¥610,300 | ¥692,800 |
| 7尺(2120) | | ¥234,600 | ¥320,400 | ¥423,300 | ¥514,600 | ¥623,800 | ¥712,000 | ¥811,400 |
| 8尺(2420) | | ¥266,100 | ¥361,700 | ¥474,800 | ¥575,900 | ¥698,400 | ¥800,500 | ¥914,200 |
| 9尺(2720) | | ¥273,000 | ¥371,000 | ¥487,600 | ¥592,100 | ¥717,600 | ¥822,100 | ¥939,300 |
| 10尺(3020) | | ¥325,200 | ¥447,800 | ¥588,300 | ¥713,100 | ¥863,800 | ¥988,800 | ¥1,129,900 |
| 12尺(3620) | | ¥388,300 | ¥532,400 | ¥701,100 | ¥847,400 | ¥1,031,700 | ¥1,178,200 | ¥1,343,400 |
| XCNK0001 | | | | | | | | |
| Uタイプ 高さ(H):700 | 間口 (mm) | 基本セット | | | | 2連棟セット | | |
| | | 1間 (1851) | 1.5間 (2651) | 2間 (3651) | 2.5間 (4451) | 3間 (5451) | 3.5間 (6251) | 4間 (7251) |
| 奥行(D) | | | | | | | | |
| 3尺(920) | | ¥131,600 | ¥171,900 | ¥218,800 | ¥272,900 | ¥323,300 | ¥371,100 | ¥418,600 |
| 4尺(1220) | | ¥168,400 | ¥229,600 | ¥294,200 | ¥360,600 | ¥428,600 | ¥492,200 | ¥557,400 |
| 5尺(1520) | | ¥190,600 | ¥260,100 | ¥335,500 | ¥410,700 | ¥489,500 | ¥561,400 | ¥637,400 |
| 6尺(1820) | | ¥220,700 | ¥299,300 | ¥385,300 | ¥474,800 | ¥567,100 | ¥648,100 | ¥730,600 |
| 7尺(2120) | | ¥253,600 | ¥343,800 | ¥446,700 | ¥548,000 | ¥657,200 | ¥749,800 | ¥849,200 |
| 8尺(2420) | | ¥287,800 | ¥388,800 | ¥501,900 | ¥613,700 | ¥736,200 | ¥844,700 | ¥958,400 |
| 9尺(2720) | | ¥294,700 | ¥398,100 | ¥514,700 | ¥629,900 | ¥755,400 | ¥866,300 | ¥983,500 |
| 10尺(3020) | | ¥348,600 | ¥478,300 | ¥618,800 | ¥755,300 | ¥906,000 | ¥1,038,100 | ¥1,179,200 |
| 12尺(3620) | | ¥414,400 | ¥566,600 | ¥735,300 | ¥895,000 | ¥1,079,300 | ¥1,233,900 | ¥1,399,100 |
| XCNK0002 | | | | | | | | |
| Tタイプ 高さ(H):400~550 | 間口 (mm) | 基本セット | | | | 2連棟セット | | |
| | | 1間 (1851) | 1.5間 (2651) | 2間 (3651) | 2.5間 (4451) | 3間 (5451) | 3.5間 (6251) | 4間 (7251) |
| 奥行(D) | | | | | | | | |
| 3尺(920) | | ¥120,000 | ¥159,700 | ¥206,600 | ¥254,900 | ¥305,300 | ¥351,900 | ¥399,400 |
| 4尺(1220) | | ¥156,200 | ¥215,300 | ¥279,900 | ¥340,800 | ¥408,800 | ¥470,300 | ¥535,500 |
| 5尺(1520) | | ¥178,400 | ¥245,800 | ¥321,200 | ¥390,900 | ¥469,700 | ¥539,500 | ¥615,500 |
| 6尺(1820) | | ¥207,300 | ¥284,100 | ¥370,100 | ¥452,600 | ¥544,900 | ¥624,100 | ¥706,600 |
| 7尺(2120) | | ¥240,200 | ¥328,600 | ¥431,500 | ¥525,800 | ¥635,000 | ¥725,800 | ¥825,200 |
| 8尺(2420) | | ¥273,200 | ¥371,500 | ¥484,600 | ¥589,700 | ¥712,200 | ¥817,400 | ¥931,100 |
| 9尺(2720) | | ¥280,100 | ¥380,800 | ¥497,400 | ¥605,900 | ¥731,400 | ¥839,000 | ¥956,200 |
| 10尺(3020) | | ¥333,400 | ¥460,100 | ¥600,600 | ¥729,500 | ¥880,200 | ¥1,009,300 | ¥1,150,400 |
| 12尺(3620) | | ¥398,000 | ¥546,300 | ¥715,000 | ¥866,800 | ¥1,051,100 | ¥1,201,800 | ¥1,367,000 |
| XCNK0003 | | | | | | | | |
| Hタイプ 高さ(H):550~700 | 間口 (mm) | 基本セット | | | | 2連棟セット | | |
| | | 1間 (1851) | 1.5間 (2651) | 2間 (3651) | 2.5間 (4451) | 3間 (5451) | 3.5間 (6251) | 4間 (7251) |
| 奥行(D) | | | | | | | | |
| 3尺(920) | | ¥131,800 | ¥172,500 | ¥219,400 | ¥273,600 | ¥324,000 | ¥371,900 | ¥419,400 |
| 4尺(1220) | | ¥169,000 | ¥230,200 | ¥294,800 | ¥361,800 | ¥429,800 | ¥493,400 | ¥558,600 |
| 5尺(1520) | | ¥191,200 | ¥260,700 | ¥336,100 | ¥411,900 | ¥490,700 | ¥562,600 | ¥638,600 |
| 6尺(1820) | | ¥221,400 | ¥300,500 | ¥386,500 | ¥476,200 | ¥568,500 | ¥650,000 | ¥732,500 |
| 7尺(2120) | | ¥254,300 | ¥345,000 | ¥447,900 | ¥549,400 | ¥658,600 | ¥751,700 | ¥851,100 |
| 8尺(2420) | | ¥288,600 | ¥390,000 | ¥503,100 | ¥615,600 | ¥738,100 | ¥846,700 | ¥960,400 |
| 9尺(2720) | | ¥295,500 | ¥399,300 | ¥515,900 | ¥631,800 | ¥757,300 | ¥868,300 | ¥985,500 |
| 10尺(3020) | | ¥349,800 | ¥480,100 | ¥620,600 | ¥757,700 | ¥908,400 | ¥1,041,100 | ¥1,182,200 |
| 12尺(3620) | | ¥415,700 | ¥568,400 | ¥737,100 | ¥897,600 | ¥1,081,900 | ¥1,237,000 | ¥1,402,200 |
| XCNK0004 | | | | | | | | |
| Lタイプ 高さ(H):850~1000 | 間口 (mm) | 基本セット | | | | 2連棟セット | | |
| | | 1間 (1851) | 1.5間 (2651) | 2間 (3651) | 2.5間 (4451) | 3間 (5451) | 3.5間 (6251) | 4間 (7251) |
| 奥行(D) | | | | | | | | |
| 3尺(920) | | ¥143,200 | ¥189,600 | ¥236,500 | ¥296,400 | ¥346,800 | ¥400,400 | ¥447,900 |
| 4尺(1220) | | ¥186,100 | ¥255,700 | ¥320,300 | ¥396,000 | ¥464,000 | ¥536,000 | ¥601,200 |
| 5尺(1520) | | ¥208,300 | ¥286,200 | ¥361,600 | ¥446,100 | ¥524,900 | ¥605,200 | ¥681,200 |
| 6尺(1820) | | ¥244,200 | ¥334,700 | ¥420,700 | ¥521,800 | ¥614,100 | ¥707,000 | ¥789,500 |
| 7尺(2120) | | ¥277,100 | ¥379,200 | ¥482,100 | ¥595,000 | ¥704,200 | ¥808,700 | ¥908,100 |
| 8尺(2420) | | ¥317,100 | ¥432,600 | ¥545,700 | ¥672,600 | ¥795,100 | ¥917,800 | ¥1,031,500 |
| 9尺(2720) | | ¥324,000 | ¥441,900 | ¥558,500 | ¥688,800 | ¥814,300 | ¥939,400 | ¥1,056,600 |
| 10尺(3020) | | ¥384,000 | ¥531,400 | ¥671,900 | ¥826,100 | ¥976,800 | ¥1,126,600 | ¥1,267,700 |
| 12尺(3620) | | ¥455,600 | ¥628,100 | ¥796,800 | ¥977,400 | ¥1,161,700 | ¥1,336,600 | ¥1,501,800 |
| XCNK0005 | | | | | | | | |

●2連棟以上の組合せも可能です。

●間口に対して、たて張りが標準です。また、奥行10尺・12尺では千鳥張りとなります(▶P.1842)。

●間口3.5間は基本セット1.5間と2間の大引を連棟していますので、束柱間隔の差から歩行時の感覚が異なる事があります。あらかじめご了承ください。

※デッキ単体のたて連結や、デッキ材のコーナー突合せはしないでください。

施工上のご注意 ●デッキ材をたて連結する場合(奥行12尺より長い場合)は、2395mm以下のデッキ材を使用し、千鳥張りにしてください。

束柱位置図はこちら



QRN005

デッキまわり

リウッドデッキ
200EG/200ガーデン倶楽部
リウッドデッキ
フェンスガーデン倶楽部
リウッドデッキ
ハイパーデザインガーデン倶楽部
リウッドデッキ
扉デッキフェンス
デッキフェンスルシファス
ハイパーデザイン
デッキ扉シャローフェンス
デッキフェンス総介
防草シート

濡れ縁

バルコニー用
リウッドデッキ

〈別売品〉

リウッドデッキ 200 EG 段床セット

商品記号
CNK

デッキまわり

リウッドデッキ
200 EG / 200

ガーデン倶楽部
リウッドデッキ
フエンス

ガーデン倶楽部
ハイパーデッキ
リウッドデッキ

ガーデン倶楽部
デッキ門扉

デッキ
リウッドデッキ
フエンス

ハイパーデッキ
リウッドデッキ
フエンス
デッキ門扉
デッキフエンス

防草シート

濡れ縁

バルコニー用
リウッドデッキ

| | 材質 | 複合色 | |
|------------------------|---------------|----------------|------------------|
| デッキ材 幕板 リウッドステップ | リウッド (再生木) | FF※ レッドブラウン | ID※ ナチュラルブラウン |
| 束柱・大引 根がらみ | アルミ材 | B7 カーンブラック | |

※デッキ材のユニット色はIN(レッドブラウン色/ナチュラルブラウン色)となります。
●床耐荷重性能: 1800N/㎡ (183kgf/㎡)

デッキ本体+段床セット



画像番号: XGSS0257M

ナチュラルブラウン色 (Sタイプ 幅3651×奥行2720mm (2間×9尺) / 2段・段床セット: 正面・両側面タイプ (2間×9尺用) / 追加束柱: Sタイプ・2本入×2)

■2段・段床セット束柱納まり

●Sタイプの場合

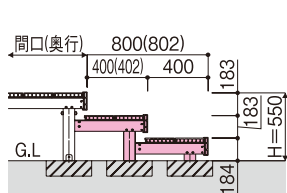

●Hタイプの場合※

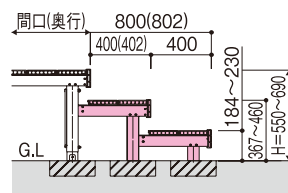

※段差は、最小150mm以上、最大230mm以下にしてください。

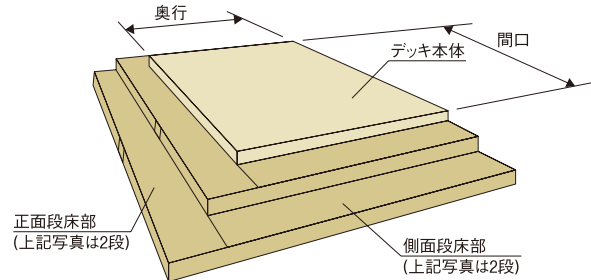

●商品写真の色調は印刷により、実物と多少異なる場合があります。
●掲載価格は部材標準販売価格です。消費税、ガラス組込み商品を除くガラス代、組立費および搬入費、現場配送費、施工費、装飾品等は含まれていません。
●寸法の表記はミリ(mm)単位です。特筆しないかぎり1mm単位にまとめて表記しております。

- デッキ高さは、最大1000mmまでとなります。(P.1839)
- デッキから周囲の地面までの段差が1000mmを超える場所にはデッキを設置しないでください。(デッキ自体の高さが1000mm以下でも、地面に段差や傾斜があり、デッキ面との段差が1000mmを超える場所には設置しないでください。)(P.1839)

| 別売品 段床セット | タイプ | 正面タイプ | | | | | | | | | | 片面タイプ | | | | | | | |
|--------------|--------------|-------|------|--------------|--------|--------------|----------|--------------|--------|--------------|---------|--------------|----------|---------|---------|-----|---|---|---|
| | | 1間用 | | | | 1.5間用 | | | | 2間用 | | | | 1間用 | 1.5間用 | 2間用 | | | |
| | | デッキ開口 | | デッキ本体への追加用束柱 | | デッキ本体への追加用束柱 | | デッキ本体への追加用束柱 | | デッキ本体への追加用束柱 | | デッキ本体への追加用束柱 | | 402 | 402 | 402 | | | |
| 1 段 | デッキ奥行 M\F | 段床セット | Sタイプ | | Tタイプ | | 段床セット | Sタイプ | | Tタイプ | | 段床セット | Sタイプ | | Tタイプ | | — | — | — |
| | | 3尺用 | 400 | ¥137,500 | ¥5,900 | ¥7,400 | ¥145,400 | ¥5,900 | ¥7,400 | ¥177,000 | ¥11,800 | ¥14,800 | ¥184,000 | ¥11,800 | ¥14,800 | — | — | — | — |
| | | 4尺用 | 400 | ¥137,500 | ¥5,900 | ¥7,400 | ¥145,400 | ¥5,900 | ¥7,400 | ¥177,000 | ¥11,800 | ¥14,800 | ¥184,000 | ¥11,800 | ¥14,800 | — | — | — | — |
| | | 5尺用 | 400 | ¥143,100 | ¥5,900 | ¥7,400 | ¥166,300 | ¥5,900 | ¥7,400 | ¥191,100 | ¥11,800 | ¥14,800 | ¥204,400 | ¥11,800 | ¥14,800 | — | — | — | — |
| | | 6尺用 | 400 | ¥158,100 | ¥5,900 | ¥7,400 | ¥172,000 | ¥5,900 | ¥7,400 | ¥204,400 | ¥11,800 | ¥14,800 | ¥212,000 | ¥11,800 | ¥14,800 | — | — | — | — |
| | | 7尺用 | 400 | ¥165,700 | ¥5,900 | ¥7,400 | ¥179,600 | ¥5,900 | ¥7,400 | ¥212,000 | ¥11,800 | ¥14,800 | ¥222,900 | ¥11,800 | ¥14,800 | — | — | — | — |
| | | 8尺用 | 400 | ¥170,900 | ¥5,900 | ¥7,400 | ¥186,100 | ¥5,900 | ¥7,400 | ¥222,900 | ¥11,800 | ¥14,800 | ¥225,300 | ¥11,800 | ¥14,800 | — | — | — | — |
| | | 9尺用 | 400 | ¥173,300 | ¥5,900 | ¥7,400 | ¥189,700 | ¥5,900 | ¥7,400 | ¥225,300 | ¥11,800 | ¥14,800 | — | — | — | — | — | — | — |
| | | 802 | 802 | 802 | — | — | — | — | — | — | — | — | — | — | — | — | — | — | — |

XCNK0006

| 別売品 段床セット | タイプ | 正面・片面タイプ | | | | | | | | | | | | | | | | | | |
|--------------|--------------|----------|------|--------------|--------|--------------|----------|--------------|--------|--------------|---------|--------------|----------|--------------|---------|--------------|---|---|---|---|
| | | 1間用 | | | | 1.5間用 | | | | 2間用 | | | | 2間用 | | | | | | |
| | | デッキ開口 | | デッキ本体への追加用束柱 | | デッキ本体への追加用束柱 | | デッキ本体への追加用束柱 | | デッキ本体への追加用束柱 | | デッキ本体への追加用束柱 | | デッキ本体への追加用束柱 | | デッキ本体への追加用束柱 | | | | |
| 1 段 | デッキ奥行 M\F | 段床セット | Sタイプ | | Tタイプ | | 段床セット | Sタイプ | | Tタイプ | | 段床セット | Sタイプ | | Tタイプ | | — | — | — | — |
| | | 3尺用 | 400 | ¥130,700 | ¥5,900 | ¥7,400 | ¥145,400 | ¥5,900 | ¥7,400 | ¥177,000 | ¥11,800 | ¥14,800 | ¥184,000 | ¥11,800 | ¥14,800 | — | — | — | — | — |
| | | 4尺用 | 400 | ¥137,500 | ¥5,900 | ¥7,400 | ¥145,400 | ¥5,900 | ¥7,400 | ¥177,000 | ¥11,800 | ¥14,800 | ¥184,000 | ¥11,800 | ¥14,800 | — | — | — | — | — |
| | | 5尺用 | 400 | ¥143,100 | ¥5,900 | ¥7,400 | ¥166,300 | ¥5,900 | ¥7,400 | ¥191,100 | ¥11,800 | ¥14,800 | ¥204,400 | ¥11,800 | ¥14,800 | — | — | — | — | — |
| | | 6尺用 | 400 | ¥158,100 | ¥5,900 | ¥7,400 | ¥172,000 | ¥5,900 | ¥7,400 | ¥204,400 | ¥11,800 | ¥14,800 | ¥212,000 | ¥11,800 | ¥14,800 | — | — | — | — | — |
| | | 7尺用 | 400 | ¥165,700 | ¥5,900 | ¥7,400 | ¥179,600 | ¥5,900 | ¥7,400 | ¥212,000 | ¥11,800 | ¥14,800 | ¥222,900 | ¥11,800 | ¥14,800 | — | — | — | — | — |
| | | 8尺用 | 400 | ¥170,900 | ¥5,900 | ¥7,400 | ¥186,100 | ¥5,900 | ¥7,400 | ¥222,900 | ¥11,800 | ¥14,800 | ¥225,300 | ¥11,800 | ¥14,800 | — | — | — | — | — |
| | | 9尺用 | 400 | ¥173,300 | ¥5,900 | ¥7,400 | ¥189,700 | ¥5,900 | ¥7,400 | ¥225,300 | ¥11,800 | ¥14,800 | — | — | — | — | — | — | — | — |
| | | 802 | 802 | 802 | — | — | — | — | — | — | — | — | — | — | — | — | — | — | — | — |

XCNK0006

| 別売品 段床セット | タイプ | 正面・両側面タイプ | | | | | | | | | | | | | | | | | | |
|--------------|--------------|-----------|------|--------------|--------|--------------|----------|--------------|--------|--------------|---------|--------------|----------|--------------|---------|--------------|---|---|---|---|
| | | 1間用 | | | | 1.5間用 | | | | 2間用 | | | | 2間用 | | | | | | |
| | | デッキ開口 | | デッキ本体への追加用束柱 | | デッキ本体への追加用束柱 | | デッキ本体への追加用束柱 | | デッキ本体への追加用束柱 | | デッキ本体への追加用束柱 | | デッキ本体への追加用束柱 | | デッキ本体への追加用束柱 | | | | |
| 1 段 | デッキ奥行 M\F | 段床セット | Sタイプ | | Tタイプ | | 段床セット | Sタイプ | | Tタイプ | | 段床セット | Sタイプ | | Tタイプ | | — | — | — | — |
| | | 3尺用 | 400 | ¥172,500 | ¥5,900 | ¥7,400 | ¥190,800 | ¥5,900 | ¥7,400 | ¥221,700 | ¥11,800 | ¥14,800 | ¥244,900 | ¥11,800 | ¥14,800 | — | — | — | — | — |
| | | 4尺用 | 400 | ¥190,200 | ¥5,900 | ¥7,400 | ¥204,500 | ¥5,900 | ¥7,400 | ¥244,900 | ¥11,800 | ¥14,800 | ¥255,700 | ¥11,800 | ¥14,800 | — | — | — | — | — |
| | | 5尺用 | 400 | ¥201,000 | ¥5,900 | ¥7,400 | ¥215,300 | ¥5,900 | ¥7,400 | ¥255,700 | ¥11,800 | ¥14,800 | ¥280,000 | ¥11,800 | ¥14,800 | — | — | — | — | — |
| | | 6尺用 | 400 | ¥225,300 | ¥5,900 | ¥7,400 | ¥234,900 | ¥5,900 | ¥7,400 | ¥280,000 | ¥11,800 | ¥14,800 | ¥293,100 | ¥11,800 | ¥14,800 | — | — | — | — | — |
| | | 7尺用 | 400 | ¥238,400 | ¥5,900 | ¥7,400 | ¥248,000 | ¥5,900 | ¥7,400 | ¥293,100 | ¥11,800 | ¥14,800 | ¥307,300 | ¥11,800 | ¥14,800 | — | — | — | — | — |
| | | 8尺用 | 400 | ¥252,600 | ¥5,900 | ¥7,400 | ¥276,400 | ¥5,900 | ¥7,400 | ¥307,300 | ¥11,800 | ¥14,800 | ¥312,600 | ¥11,800 | ¥14,800 | — | — | — | — | — |
| | | 9尺用 | 400 | ¥257,900 | ¥5,900 | ¥7,400 | ¥281,700 | ¥5,900 | ¥7,400 | ¥312,600 | ¥11,800 | ¥14,800 | — | — | — | — | — | — | — | — |
| | | 802 | 802 | 802 | — | — | — | — | — | — | — | — | — | — | — | — | — | — | — | — |

XCNK0006

デッキまわり

リウッドデッキ
200EG/200

ガーデン倶楽部
リウッドデッキ
フェンス

ガーデン倶楽部
リウッドデッキ
ハイパーテラシオン

ガーデン倶楽部
リウッドデッキ
扉

ルシファス
デッキフェンス

ルシファス
ハイパーテラシオン
デッキ扉

シャロー
デッキフェンス

総介
防草シート

濡れ縁

バルコニー用
リウッドデッキ

【戸建住宅・1階専用商品】 リウッドデッキ 200

商品記号
ANK(X)

| デッキ材 幕板 | 材質 | 複合色 | | | |
|-----------------|-------|----------------|-----------------|---------------|-----------------|
| | | FD ホワイトブラウン | FE※2 ウォームグレイ | FF レッドブラウン | ID ナチュラルブラウン |
| 束柱・大引※1 根がらみ | アルミ形材 | B7 カームブラック | | H2 プラチナステン | |

- デッキ高さは、最大1000mmまでとなります。(P.1839)
- デッキから周囲の地面までの段差が1000mmを超える場所にはデッキを設置しないでください。(デッキ自体の高さが1000mm以下でも、地面に段差や傾斜があり、デッキ面との段差が1000mmを超える場所には設置しないでください。)(P.1839)

※1 大引はカームブラック色のみとなります。
 ※2 デッキ材のユニット色はIG(ウォームグレイ色/セビアグレイ色)となります。
 ●床耐荷重性能：1800N/㎡(183kgf/㎡)



セビアグレイ色(幅4451×奥行2655) / リウッドデッキフェンス 3型 T80 セビアグレイ色



セビアグレイ色(幅4451×奥行2655) /
 リウッドデッキフェンス 3型 T80 セビアグレイ色



ウォームグレイ色
 (Sタイプ 幅3651×奥行1820mm(2間×6尺) / 独立式 リウッド ステップ2型)

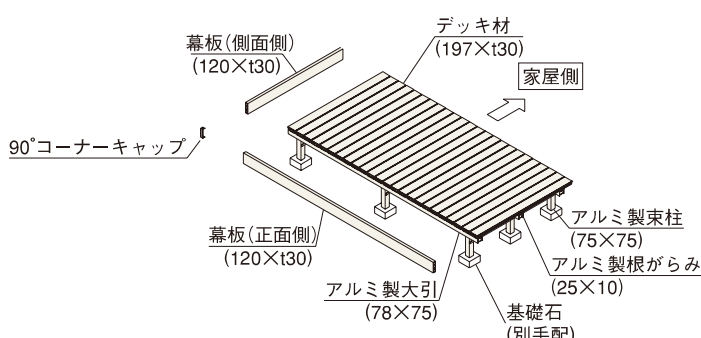

■デッキ材千鳥張り納まり

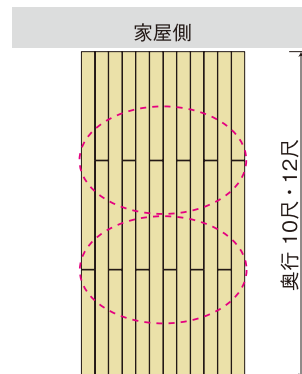

注意

- 耐荷重性能1800N/㎡(183kgf/㎡)以上の重さをかけないでください。商品に破損のおそれがあります。
- 本商品は一般住宅の庭などに設置することを想定した外構商品です。安全にご使用いただくため、一階を超える場所への取付を避ける等、適切な設置場所へのご採用をお願いします。詳細は、P.2322をご確認ください。

- 商品写真の色調は印刷により、実物と多少異なる場合があります。
- 掲載価格は部材標準販売価格です。消費税、ガラス組込み商品を除くガラス代、組立費および搬入費、現場配送費、施工費、装飾品等は含まれていません。
- 寸法の表記はミリ(mm)単位です。特筆しないかぎり1mm単位にまとめて表記しております。

デッキまわり
 リウッドデッキ
 200EG/200
 ガーデン倶楽部
 フリウッドデッキ
 ガーデン倶楽部
 リウッドデッキ
 ハイパーテイション
 ガーデン倶楽部
 デッキ門扉
 デッキ門扉
 デッキ門扉
 シャローネ
 デッキフェンス
 防草シート
 濡れ縁
 バルコニー用
 リウッドデッキ

| 東柱タイプ | | デッキ高さの対応範囲: H(注1)(注2) |
|---------|------|-----------------------|
| 固定式 | Cタイプ | (150~220) |
| | Sタイプ | (150~)550 |
| 埋込式(注3) | Uタイプ | (150~)700 |
| 調整式 | Tタイプ | (300~)400~550 |
| | Hタイプ | 550~700 |
| | Lタイプ | (700~)850~1000 |

(注1) ()内は、現地で東柱をカットする場合の寸法を示しています。
 (注2) デッキ高さ(H)が550mmを超える場合には筋交いが付ききます。また、700mmを超える場合には筋交いに加えて方杖が付ききます。
 (注3) 埋込式のデッキ本体と組合せる「リウッド ステップ」は、基礎石または土間コンクリートへの施工となります。
 (単位:mm)

| リウッドデッキ 200 | | | | | | | | | | |
|----------------|-------------------|------------|--------------|----------------|--------------|----------------|--------------|----------------|--------------|----------|
| 東柱のタイプとGLからの高H | Cタイプ 高さ(H):170 | 間口 (mm) | 基本セット | | | | 2連棟セット | | | |
| | | | 1間 (1851) | 1.5間 (2651) | 2間 (3651) | 2.5間 (4451) | 3間 (5451) | 3.5間 (6251) | 4間 (7251) | |
| | 奥行(D) | | | | | | | | | |
| | 3尺(920) | | ¥101,500 | ¥133,900 | ¥174,400 | ¥214,000 | ¥258,000 | ¥295,900 | ¥337,000 | |
| | 4尺(1220) | | ¥131,800 | ¥179,700 | ¥235,800 | ¥284,900 | ¥344,400 | ¥394,700 | ¥451,400 | |
| | 5尺(1520) | | ¥150,100 | ¥204,600 | ¥269,300 | ¥325,500 | ¥393,600 | ¥450,500 | ¥515,800 | |
| | 6尺(1820) | | ¥173,800 | ¥235,400 | ¥309,900 | ¥375,800 | ¥456,600 | ¥520,600 | ¥591,600 | |
| | 7尺(2120) | | ¥201,000 | ¥271,900 | ¥359,900 | ¥435,300 | ¥529,600 | ¥602,900 | ¥687,400 | |
| | 8尺(2420) | | ¥228,000 | ¥307,200 | ¥404,400 | ¥488,400 | ¥594,300 | ¥679,000 | ¥776,800 | |
| | 9尺(2720) | | ¥234,200 | ¥315,400 | ¥415,400 | ¥502,400 | ¥611,000 | ¥697,700 | ¥798,300 | |
| | 10尺(3020) | | ¥278,900 | ¥379,900 | ¥500,400 | ¥603,600 | ¥734,300 | ¥837,700 | ¥958,800 | |
| | 12尺(3620) | | ¥331,800 | ¥450,500 | ¥594,800 | ¥715,000 | ¥874,200 | ¥995,300 | ¥1,136,100 | |
| | XANK001A | | | | | | | | | |
| | | 奥行(D) | | | | | | | | |
| | | 3尺(920) | | ¥105,300 | ¥138,600 | ¥179,100 | ¥220,600 | ¥264,600 | ¥304,400 | ¥345,500 |
| 4尺(1220) | | | ¥136,500 | ¥186,900 | ¥243,000 | ¥294,300 | ¥353,800 | ¥406,600 | ¥463,300 | |
| 5尺(1520) | | | ¥154,800 | ¥211,800 | ¥276,500 | ¥334,900 | ¥403,000 | ¥462,400 | ¥527,700 | |
| 6尺(1820) | | | ¥180,400 | ¥244,800 | ¥319,300 | ¥389,000 | ¥469,800 | ¥536,600 | ¥607,600 | |
| 7尺(2120) | | | ¥207,600 | ¥281,300 | ¥369,300 | ¥448,500 | ¥542,800 | ¥618,900 | ¥703,400 | |
| 8尺(2420) | | | ¥236,500 | ¥319,100 | ¥416,300 | ¥504,400 | ¥610,300 | ¥699,400 | ¥797,200 | |
| 9尺(2720) | | | ¥242,700 | ¥327,300 | ¥427,300 | ¥518,400 | ¥627,000 | ¥718,100 | ¥818,700 | |
| 10尺(3020) | | | ¥288,300 | ¥394,000 | ¥514,500 | ¥622,400 | ¥753,100 | ¥861,200 | ¥982,300 | |
| 12尺(3620) | | | ¥343,100 | ¥467,100 | ¥611,400 | ¥737,600 | ¥896,800 | ¥1,023,200 | ¥1,164,000 | |
| XANK001 | | | | | | | | | | |
| | | 奥行(D) | | | | | | | | |
| | | 3尺(920) | | ¥119,900 | ¥154,900 | ¥195,400 | ¥244,200 | ¥288,200 | ¥330,700 | ¥371,800 |
| | 4尺(1220) | | ¥152,800 | ¥206,900 | ¥263,000 | ¥322,300 | ¥381,800 | ¥438,300 | ¥495,000 | |
| | 5尺(1520) | | ¥171,100 | ¥231,800 | ¥296,500 | ¥362,900 | ¥431,000 | ¥494,100 | ¥559,400 | |
| | 6尺(1820) | | ¥199,400 | ¥268,200 | ¥342,700 | ¥422,400 | ¥503,200 | ¥574,400 | ¥645,400 | |
| | 7尺(2120) | | ¥226,600 | ¥304,700 | ¥392,700 | ¥481,900 | ¥576,200 | ¥656,700 | ¥741,200 | |
| | 8尺(2420) | | ¥258,200 | ¥346,200 | ¥443,400 | ¥542,200 | ¥648,100 | ¥743,600 | ¥841,400 | |
| | 9尺(2720) | | ¥264,400 | ¥354,400 | ¥454,400 | ¥556,200 | ¥664,800 | ¥762,300 | ¥862,900 | |
| | 10尺(3020) | | ¥311,700 | ¥424,500 | ¥545,000 | ¥664,600 | ¥795,300 | ¥910,500 | ¥1,031,600 | |
| | 12尺(3620) | | ¥369,200 | ¥501,300 | ¥645,600 | ¥785,200 | ¥944,400 | ¥1,078,900 | ¥1,219,700 | |
| | XANK002 | | | | | | | | | |
| | | 奥行(D) | | | | | | | | |
| | | 3尺(920) | | ¥108,300 | ¥142,700 | ¥183,200 | ¥226,200 | ¥270,200 | ¥311,500 | ¥352,600 |
| 4尺(1220) | | | ¥140,600 | ¥192,600 | ¥248,700 | ¥302,500 | ¥362,000 | ¥416,400 | ¥473,100 | |
| 5尺(1520) | | | ¥158,900 | ¥217,500 | ¥282,200 | ¥343,100 | ¥411,200 | ¥472,200 | ¥537,500 | |
| 6尺(1820) | | | ¥186,000 | ¥253,000 | ¥327,500 | ¥400,200 | ¥481,000 | ¥550,400 | ¥621,400 | |
| 7尺(2120) | | | ¥213,200 | ¥289,500 | ¥377,500 | ¥459,700 | ¥554,000 | ¥632,700 | ¥717,200 | |
| 8尺(2420) | | | ¥243,600 | ¥328,900 | ¥426,100 | ¥518,200 | ¥624,100 | ¥716,300 | ¥814,100 | |
| 9尺(2720) | | | ¥249,800 | ¥337,100 | ¥437,100 | ¥532,200 | ¥640,800 | ¥735,000 | ¥835,600 | |
| 10尺(3020) | | | ¥296,500 | ¥406,300 | ¥526,800 | ¥638,800 | ¥769,500 | ¥881,700 | ¥1,002,800 | |
| 12尺(3620) | | | ¥352,800 | ¥481,000 | ¥625,300 | ¥757,000 | ¥916,200 | ¥1,046,800 | ¥1,187,600 | |
| XANK003 | | | | | | | | | | |
| | | 奥行(D) | | | | | | | | |
| | | 3尺(920) | | ¥120,100 | ¥155,500 | ¥196,000 | ¥244,900 | ¥288,900 | ¥331,500 | ¥372,600 |
| | 4尺(1220) | | ¥153,400 | ¥207,500 | ¥263,600 | ¥323,500 | ¥383,000 | ¥439,500 | ¥496,200 | |
| | 5尺(1520) | | ¥171,700 | ¥232,400 | ¥297,100 | ¥364,100 | ¥432,200 | ¥495,300 | ¥560,600 | |
| | 6尺(1820) | | ¥200,100 | ¥269,400 | ¥343,900 | ¥423,800 | ¥504,600 | ¥576,300 | ¥647,300 | |
| | 7尺(2120) | | ¥227,300 | ¥305,900 | ¥393,900 | ¥483,300 | ¥577,600 | ¥658,600 | ¥743,100 | |
| | 8尺(2420) | | ¥259,000 | ¥347,400 | ¥444,600 | ¥544,100 | ¥650,000 | ¥745,600 | ¥843,400 | |
| | 9尺(2720) | | ¥265,200 | ¥355,600 | ¥455,600 | ¥558,100 | ¥666,700 | ¥764,300 | ¥864,900 | |
| | 10尺(3020) | | ¥312,900 | ¥426,300 | ¥546,800 | ¥667,000 | ¥797,700 | ¥913,500 | ¥1,034,600 | |
| | 12尺(3620) | | ¥370,500 | ¥503,100 | ¥647,400 | ¥787,800 | ¥947,000 | ¥1,082,000 | ¥1,222,800 | |
| | XANK004 | | | | | | | | | |
| | | 奥行(D) | | | | | | | | |
| | | 3尺(920) | | ¥131,500 | ¥172,600 | ¥213,100 | ¥267,700 | ¥311,700 | ¥360,000 | ¥401,100 |
| 4尺(1220) | | | ¥170,500 | ¥233,000 | ¥289,100 | ¥357,700 | ¥417,200 | ¥482,100 | ¥538,800 | |
| 5尺(1520) | | | ¥188,800 | ¥257,900 | ¥322,600 | ¥398,300 | ¥466,400 | ¥537,900 | ¥603,200 | |
| 6尺(1820) | | | ¥222,900 | ¥303,600 | ¥378,100 | ¥469,400 | ¥550,200 | ¥633,300 | ¥704,300 | |
| 7尺(2120) | | | ¥250,100 | ¥340,100 | ¥428,100 | ¥528,900 | ¥623,200 | ¥715,600 | ¥800,100 | |
| 8尺(2420) | | | ¥287,500 | ¥390,000 | ¥487,200 | ¥601,100 | ¥707,000 | ¥816,700 | ¥914,500 | |
| 9尺(2720) | | | ¥293,700 | ¥398,200 | ¥498,200 | ¥615,100 | ¥723,700 | ¥835,400 | ¥936,000 | |
| 10尺(3020) | | | ¥347,100 | ¥477,600 | ¥598,100 | ¥735,400 | ¥866,100 | ¥999,000 | ¥1,120,100 | |
| 12尺(3620) | | | ¥410,400 | ¥562,800 | ¥707,100 | ¥867,600 | ¥1,026,800 | ¥1,181,600 | ¥1,322,400 | |
| XANK005 | | | | | | | | | | |

●2連棟以上の組合せも可能です。
 ●間口に対して、たて張りが標準です。また、奥行10尺・12尺では千鳥張りとなります(▶P.1846)。
 ●間口3.5間は基本セット1.5間と2間の大引を連棟していますので、東柱間隔の差から歩行時の感覚が異なる事があります。あらかじめご了承ください。
 ※デッキ単体のたて連結や、デッキ材のコーナー突合せはしないでください。
 施工上のご注意 ●デッキ材をたて連結する場合(奥行12尺より長い場合)は、2395mm以下のデッキ材を使用し、千鳥張りにしてください。

東柱位置図はこちら



QRN005

デッキまわり
 リウッドデッキ
 200EG/200
 ガーデン倶楽部
 リウッドデッキ
 フェンス
 ガーデン倶楽部
 リウッドデッキ
 ハイパーテイション
 ガーデン倶楽部
 リウッドデッキ
 フェンス
 ガーデン倶楽部
 リウッドデッキ
 フェンス
 ルシファス
 デッキフェンス
 ルシファス
 ハイパーテイション
 デッキフェンス
 シャロフ
 デッキフェンス
 紹介
 防草シート
 濡れ縁
 リウッドデッキ
 バルコニー用
 リウッドデッキ

〈別売品〉

リウッドデッキ 200 段床セット

商品記号
ANK(X)

| | 材質 | 複合色 | | | | |
|------------------------|---------------|----------------|-----------------|---------------|-----------------|----------------|
| デッキ材 幕板 リウッドステップ | リウッド (再生木) | FD ホワイトブラウン | FE※2 ウォームグレイ | FF レッドブラウン | ID ナチュラルブラウン | IF※2 セビアグレイ |
| 束柱・大引※1 根がらみ | アルミ形材 | B7 カームブラック | | H2 プラチナステン | | |

※1 大引はカームブラック色のみとなります。

※2 デッキ材のユニット色はIG(ウォームグレイ色/セビアグレイ色)となります。

●床耐荷重性能：1800N/㎡ (183kgf/㎡)

デッキ本体+段床セット



画像ナンバー：XGSS0257

ナチュラルブラウン色 (Sタイプ 幅3651×奥行2720mm (2間×9尺) / 2段・段床セット:正面・両側面タイプ(2間×9尺用) / 追加束柱:Sタイプ・2本入×2)

■2段・段床セット束柱納まり

●Sタイプの場合

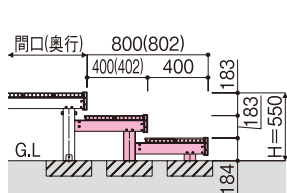

●Hタイプの場合※

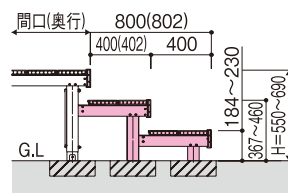

※段差は、最小150mm以上、最大230mm以下にしてください。

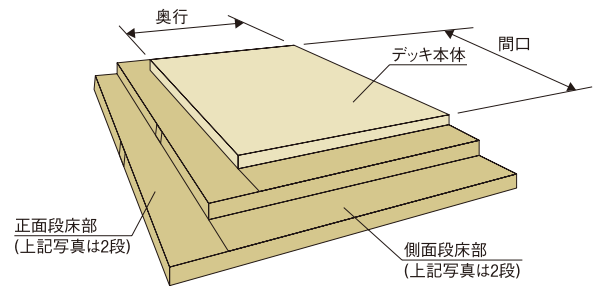

デッキまわり

リウッドデッキ
200EG/200

ガーデン倶楽部
リウッドデッキ
フエンス

ガーデン倶楽部
ハイパーデッキ
リウッドデッキ

ガーデン倶楽部
デッキ門扉

デッキアス
デッキフエンス

ハイパーデッキ
リウッドデッキ
デッキ門扉
デッキフエンス

防草シート

濡れ縁

バルコニー用
リウッドデッキ

- デッキ高さは、最大1000mmまでとなります。(P.1839)
- デッキから周囲の地面までの段差が1000mmを超える場所にはデッキを設置しないでください。(デッキ自体の高さが1000mm以下でも、地面に段差や傾斜があり、デッキ面との段差が1000mmを超える場所には設置しないでください。)(P.1839)

| 別売品 段床セット | タイプ | 正面タイプ | | | | | | | | | | | | 片面タイプ | | | | | | |
|--------------|-------|--------------|----------|---------|---------|--------------|---------|----------|-----------|--------------|----------|---------|----------|----------|----------|----------|----------|---|---|---|
| | | 1間用 | | | | 1.5間用 | | | | 2間用 | | | | 1間用 | 1.5間用 | 2間用 | | | | |
| デッキ開口 | デッキ奥行 | — | | | | | | | | | | | | 402 | 402 | 402 | | | | |
| | M\F | デッキ本体への追加用束柱 | | | | デッキ本体への追加用束柱 | | | | デッキ本体への追加用束柱 | | | | | | | | | | |
| | | Sタイプ | | Tタイプ | | Sタイプ | | Tタイプ | | Sタイプ | | Tタイプ | | | | | | | | |
| 1 段 | 3尺用 | 400 | — | — | — | — | — | — | — | — | — | — | — | — | — | — | — | — | — | |
| | 4尺用 | 400 | — | — | — | — | — | — | — | — | — | — | — | — | — | — | — | — | — | |
| | 5尺用 | 400 | — | — | — | — | — | — | — | — | — | — | — | — | — | — | — | — | — | |
| | 6尺用 | 400 | ¥ 74,000 | ¥ 5,900 | ¥ 7,400 | ¥ 88,400 | ¥ 5,900 | ¥ 7,400 | ¥ 121,100 | ¥ 11,800 | ¥ 14,800 | | | | | | | | | |
| | 7尺用 | 400 | — | — | — | — | — | — | — | — | — | — | — | — | — | — | — | — | — | — |
| | 9尺用 | 400 | — | — | — | — | — | — | — | — | — | — | — | — | — | — | — | — | — | — |
| 2 段 | 3尺用 | 800 | — | — | — | — | — | — | — | — | — | — | — | — | — | — | — | — | — | |
| | 4尺用 | 800 | — | — | — | — | — | — | — | — | — | — | — | — | — | — | — | — | — | |
| | 5尺用 | 800 | — | — | — | — | — | — | — | — | — | — | — | — | — | — | — | — | — | |
| | 6尺用 | 800 | ¥133,900 | ¥ 5,900 | ¥ 7,400 | ¥ 8,700 | ¥ 8,600 | ¥169,700 | ¥ 5,900 | ¥ 7,400 | ¥ 8,700 | ¥ 8,600 | ¥225,700 | ¥ 11,800 | ¥ 14,800 | ¥ 17,400 | ¥ 17,200 | | | |
| | 7尺用 | 800 | — | — | — | — | — | — | — | — | — | — | — | — | — | — | — | — | — | — |
| | 9尺用 | 800 | — | — | — | — | — | — | — | — | — | — | — | — | — | — | — | — | — | — |

XANK006

| 別売品 段床セット | タイプ | 正面・片面タイプ | | | | | | | | | | | | | | | |
|--------------|-------|--------------|----------|---------|---------|--------------|---------|----------|-----------|--------------|----------|---------|----------|--------------|----------|----------|----------|
| | | 1間用 | | | | 1.5間用 | | | | 2間用 | | | | 2間用 | | | |
| デッキ開口 | デッキ奥行 | 402 | | | | 402 | | | | 402 | | | | 802 | | | |
| | M\F | デッキ本体への追加用束柱 | | | | デッキ本体への追加用束柱 | | | | デッキ本体への追加用束柱 | | | | デッキ本体への追加用束柱 | | | |
| | | Sタイプ | | Tタイプ | | Sタイプ | | Tタイプ | | Sタイプ | | Tタイプ | | Sタイプ | | Tタイプ | |
| 1 段 | 3尺用 | 400 | ¥121,100 | ¥ 5,900 | ¥ 7,400 | ¥133,800 | ¥ 5,900 | ¥ 7,400 | ¥ 162,500 | ¥ 11,800 | ¥ 14,800 | | | | | | |
| | 4尺用 | 400 | ¥127,000 | ¥ 5,900 | ¥ 7,400 | ¥150,100 | ¥ 5,900 | ¥ 7,400 | ¥168,600 | ¥ 11,800 | ¥ 14,800 | | | | | | |
| | 5尺用 | 400 | ¥131,600 | ¥ 5,900 | ¥ 7,400 | ¥152,800 | ¥ 5,900 | ¥ 7,400 | ¥174,700 | ¥ 11,800 | ¥ 14,800 | | | | | | |
| | 6尺用 | 400 | ¥146,200 | ¥ 5,900 | ¥ 7,400 | ¥158,100 | ¥ 5,900 | ¥ 7,400 | ¥187,600 | ¥ 11,800 | ¥ 14,800 | | | | | | |
| | 7尺用 | 400 | ¥152,700 | ¥ 5,900 | ¥ 7,400 | ¥164,600 | ¥ 5,900 | ¥ 7,400 | ¥194,100 | ¥ 11,800 | ¥ 14,800 | | | | | | |
| | 9尺用 | 400 | ¥159,600 | ¥ 5,900 | ¥ 7,400 | ¥174,000 | ¥ 5,900 | ¥ 7,400 | ¥206,700 | ¥ 11,800 | ¥ 14,800 | | | | | | |
| 2 段 | 3尺用 | 800 | ¥249,600 | ¥ 5,900 | ¥ 7,400 | ¥ 8,700 | ¥ 8,600 | ¥285,300 | ¥ 5,900 | ¥ 7,400 | ¥ 8,700 | ¥ 8,600 | ¥337,200 | ¥ 11,800 | ¥ 14,800 | ¥ 17,400 | ¥ 17,200 |
| | 4尺用 | 800 | ¥273,900 | ¥ 5,900 | ¥ 7,400 | ¥ 8,700 | ¥ 8,600 | ¥308,200 | ¥ 5,900 | ¥ 7,400 | ¥ 8,700 | ¥ 8,600 | ¥364,800 | ¥ 11,800 | ¥ 14,800 | ¥ 17,400 | ¥ 17,200 |
| | 5尺用 | 800 | ¥281,900 | ¥ 5,900 | ¥ 7,400 | ¥ 8,700 | ¥ 8,600 | ¥317,100 | ¥ 5,900 | ¥ 7,400 | ¥ 8,700 | ¥ 8,600 | ¥373,700 | ¥ 11,800 | ¥ 14,800 | ¥ 17,400 | ¥ 17,200 |
| | 6尺用 | 800 | ¥305,200 | ¥ 5,900 | ¥ 7,400 | ¥ 8,700 | ¥ 8,600 | ¥326,700 | ¥ 5,900 | ¥ 7,400 | ¥ 8,700 | ¥ 8,600 | ¥392,800 | ¥ 11,800 | ¥ 14,800 | ¥ 17,400 | ¥ 17,200 |
| | 7尺用 | 800 | ¥316,600 | ¥ 5,900 | ¥ 7,400 | ¥ 8,700 | ¥ 8,600 | ¥338,100 | ¥ 5,900 | ¥ 7,400 | ¥ 8,700 | ¥ 8,600 | ¥404,200 | ¥ 11,800 | ¥ 14,800 | ¥ 17,400 | ¥ 17,200 |
| | 9尺用 | 800 | ¥328,500 | ¥ 5,900 | ¥ 7,400 | ¥ 8,700 | ¥ 8,600 | ¥368,400 | ¥ 5,900 | ¥ 7,400 | ¥ 8,700 | ¥ 8,600 | ¥420,300 | ¥ 11,800 | ¥ 14,800 | ¥ 17,400 | ¥ 17,200 |
| 2 段 | 3尺用 | 800 | ¥337,700 | ¥ 5,900 | ¥ 7,400 | ¥ 8,700 | ¥ 8,600 | ¥377,600 | ¥ 5,900 | ¥ 7,400 | ¥ 8,700 | ¥ 8,600 | ¥429,500 | ¥ 11,800 | ¥ 14,800 | ¥ 17,400 | ¥ 17,200 |

XANK006

| 別売品 段床セット | タイプ | 正面・両側面タイプ | | | | | | | | | | | | | | | |
|--------------|-------|--------------|----------|---------|---------|--------------|---------|----------|----------|--------------|----------|---------|----------|--------------|----------|----------|----------|
| | | 1間用 | | | | 1.5間用 | | | | 2間用 | | | | 2間用 | | | |
| デッキ開口 | デッキ奥行 | 402 | | | | 402 | | | | 402 | | | | 802 | | | |
| | M\F | デッキ本体への追加用束柱 | | | | デッキ本体への追加用束柱 | | | | デッキ本体への追加用束柱 | | | | デッキ本体への追加用束柱 | | | |
| | | Sタイプ | | Tタイプ | | Sタイプ | | Tタイプ | | Sタイプ | | Tタイプ | | Sタイプ | | Tタイプ | |
| 1 段 | 3尺用 | 400 | ¥158,900 | ¥ 5,900 | ¥ 7,400 | ¥175,800 | ¥ 5,900 | ¥ 7,400 | ¥203,000 | ¥ 11,800 | ¥ 14,800 | | | | | | |
| | 4尺用 | 400 | ¥174,800 | ¥ 5,900 | ¥ 7,400 | ¥187,700 | ¥ 5,900 | ¥ 7,400 | ¥224,400 | ¥ 11,800 | ¥ 14,800 | | | | | | |
| | 5尺用 | 400 | ¥183,600 | ¥ 5,900 | ¥ 7,400 | ¥196,500 | ¥ 5,900 | ¥ 7,400 | ¥233,200 | ¥ 11,800 | ¥ 14,800 | | | | | | |
| | 6尺用 | 400 | ¥207,100 | ¥ 5,900 | ¥ 7,400 | ¥215,300 | ¥ 5,900 | ¥ 7,400 | ¥256,700 | ¥ 11,800 | ¥ 14,800 | | | | | | |
| | 7尺用 | 400 | ¥218,000 | ¥ 5,900 | ¥ 7,400 | ¥226,200 | ¥ 5,900 | ¥ 7,400 | ¥267,600 | ¥ 11,800 | ¥ 14,800 | | | | | | |
| | 9尺用 | 400 | ¥231,200 | ¥ 5,900 | ¥ 7,400 | ¥253,600 | ¥ 5,900 | ¥ 7,400 | ¥280,800 | ¥ 11,800 | ¥ 14,800 | | | | | | |
| 2 段 | 3尺用 | 800 | ¥363,400 | ¥ 5,900 | ¥ 7,400 | ¥ 8,700 | ¥ 8,600 | ¥383,900 | ¥ 5,900 | ¥ 7,400 | ¥ 8,700 | ¥ 8,600 | ¥458,400 | ¥ 11,800 | ¥ 14,800 | ¥ 17,400 | ¥ 17,200 |
| | 4尺用 | 800 | ¥392,900 | ¥ 5,900 | ¥ 7,400 | ¥ 8,700 | ¥ 8,600 | ¥432,300 | ¥ 5,900 | ¥ 7,400 | ¥ 8,700 | ¥ 8,600 | ¥487,900 | ¥ 11,800 | ¥ 14,800 | ¥ 17,400 | ¥ 17,200 |
| | 5尺用 | 800 | ¥410,300 | ¥ 5,900 | ¥ 7,400 | ¥ 8,700 | ¥ 8,600 | ¥449,700 | ¥ 5,900 | ¥ 7,400 | ¥ 8,700 | ¥ 8,600 | ¥505,300 | ¥ 11,800 | ¥ 14,800 | ¥ 17,400 | ¥ 17,200 |
| | 6尺用 | 800 | ¥441,100 | ¥ 5,900 | ¥ 7,400 | ¥ 8,700 | ¥ 8,600 | ¥480,500 | ¥ 5,900 | ¥ 7,400 | ¥ 8,700 | ¥ 8,600 | ¥536,100 | ¥ 11,800 | ¥ 14,800 | ¥ 17,400 | ¥ 17,200 |
| | 7尺用 | 800 | ¥465,000 | ¥ 5,900 | ¥ 7,400 | ¥ 8,700 | ¥ 8,600 | ¥504,400 | ¥ 5,900 | ¥ 7,400 | ¥ 8,700 | ¥ 8,600 | ¥560,000 | ¥ 11,800 | ¥ 14,800 | ¥ 17,400 | ¥ 17,200 |
| | 9尺用 | 800 | ¥522,800 | ¥ 5,900 | ¥ 7,400 | ¥ 8,700 | ¥ 8,600 | ¥542,300 | ¥ 5,900 | ¥ 7,400 | ¥ 8,700 | ¥ 8,600 | ¥617,800 | ¥ 11,800 | ¥ 14,800 | ¥ 17,400 | ¥ 17,200 |
| 2 段 | 3尺用 | 800 | ¥541,200 | ¥ 5,900 | ¥ 7,400 | ¥ 8,700 | ¥ 8,600 | ¥560,700 | ¥ 5,900 | ¥ 7,400 | ¥ 8,700 | ¥ 8,600 | ¥636,200 | ¥ 11,800 | ¥ 14,800 | ¥ 17,400 | ¥ 17,200 |

XANK006

デッキまわり

リウッドデッキ
200EG/200

ガーデン倶楽部
リウッドデッキ
フェンス

ガーデン倶楽部
リウッドデッキ
ハイパーデザイン

ガーデン倶楽部
リウッドデッキ
扉

デッキフェンス

ルシファス
ハイパーデザイン
デッキ扉

シャローフェンス
デッキ扉

防草シート

濡れ縁

バルコニー用
リウッドデッキ

〈オプション〉 リウッド ステップ

商品記号
ANK-MA(MB)

| 材質 | 複合色 | | | | | | | |
|-------------|----------------|-------------------------|---------------------------|----------------|---------------|-----------------|-----------------|------------------|
| | リウッドデッキ 200 EG | | | | リウッドデッキ 200 | | | |
| デッキ材 幕板 | リウッド (再生木) | FF ※1 レッドブラウン 木目柄 | ID ※1 ナチュラルブラウン 木目柄 | FD ホワイトブラウン | FF レッドブラウン | ID ナチュラルブラウン | IF ※2 セビアグレイ | FE ※2 ウォームグレイ |
| 束柱 大引 ※3 | アルミ形材 | B7 カームブラック | B7 カームブラック | H2 プラチナステン | B7 カームブラック | B7 カームブラック | H2 プラチナステン | H2 プラチナステン |

※1 デッキ材のユニット色はIN(レッドブラウン色/ナチュラルブラウン色)となります。
 ※2 デッキ材のユニット色はIG(ウォームグレイ色/セビアグレイ色)となります。
 ※3 大引はカームブラック色のみとなります。

独立式 リウッド ステップ2型

デッキとは独立して設置できるタイプです。柱を切詰めることにより、最小H=150mmまで対応可能です。



レッドブラウン色



ホワイトブラウン色

| 別売品 | 価格 | | 寸法 (W×H×D) |
|--------------------|----------------|-------------|---------------|
| | リウッドデッキ 200 EG | リウッドデッキ 200 | |
| 独立式 リウッド ステップ2型 | ¥ 52,900 | ¥ 50,300 | 945×550×451 |

XCNK0006XC

- アスファルト等に設置することはできません。必ず基礎石またはコンクリートに固定してご使用ください。
 - 踏み段の段差は必ず230mm以下※としてください。デッキ高さが460mmより高くなる場合は、必ず高さを変えた2セットを組合せて設置してください。組合せとしては2段までとします。
 ただし、対応するデッキ高さは690mmまでとなりますので、より高いデッキ高さでステップを使用する場合は、リウッド ステップ5型(右ページ)をご使用ください。
- ※建築基準法を基にした、安全性への配慮による。

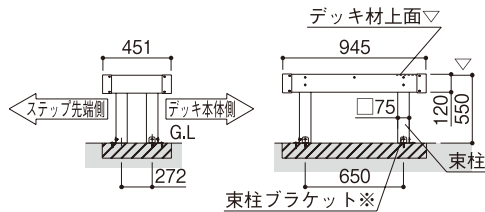

※デッキ本体側の東柱には、各2個使用します。

寸法図：(単位mm)

デッキまわり
 リウッドデッキ
 ガーデン倶楽部
 フリエンス
 ガーデン倶楽部
 ハイパーデッキ
 ガーデン倶楽部
 リウッドデッキ
 ガーデン倶楽部
 デッキ門扉
 デルシアス
 デッキフェンス
 ハイパーデッキ
 デッキ門扉
 シャローフェンス
 防草シート
 濡れ縁
 リバルコニー用
 デッキ

| | 材 質 | 複合色 | | | | | | |
|-------------|---------------|------------------------|--------------------------|----------------|---------------|-----------------|----------------|-----------------|
| | | リウッドデッキ 200 EG | | | リウッドデッキ 200 | | | |
| 側板・背板 踏板 | リウッド (再生木) | FF※1 レッドブラウン 木目柄 | ID※1 ナチュラルブラウン 木目柄 | FD ホワイトブラウン | FF レッドブラウン | ID ナチュラルブラウン | IF※2 セピアグレイ | FE※2 ウォームグレイ |
| 踏板カバー 部材 | アルミ形材 | B7 カームブラック | B7 カームブラック | H2 ブラチナステン | B7 カームブラック | B7 カームブラック | H2 ブラチナステン | H2 ブラチナステン |

※1 デッキ材のユニット色はIN(レッドブラウン色/ナチュラルブラウン色)となります。
※2 デッキ材のユニット色はIG(ウォームグレイ色/セピアグレイ色)となります。

リウッド ステップ5型

踏板の見込み寸法は206mm。踏板の高さ位置や段数も所定の範囲内で現地調整できます。



セピアグレイ色

リウッド ステップ5型・標準セット価格表

| 別売品 | 価 格 | | 寸 法 (W×M×D) |
|--------------------|----------------------|-------------|----------------|
| | リウッドデッキ 200 EG | リウッドデッキ 200 | |
| リウッド ステップ 5型 | Sタイプ(2段) ¥ 67,600 | ¥ 63,700 | 650× 556× 701 |
| | Hタイプ(3段) ¥ 98,300 | ¥ 91,300 | 650× 706× 879 |
| | Lタイプ(4段) ¥124,400 | ¥116,600 | 650×1006×1230 |

XCNK0006XA

- 側板下部を切詰めることで、本体に合せた高さ調整が可能です。
- 所定の範囲内で踏板段数の増減が可能です(下の踏板段数対応表参照)。
- 踏板の段差(P)は変更可能ですが、下記に注意してください。
 - ①最下段の蹴上寸法は、ステップ固定金具と干渉しないように70~230mmとしてください。
 - ②安全性を確保するため、最上段、最下段以外の各段の蹴上寸法を130~230mmとしてください。
 - ③最上段の蹴上寸法は背板より10mm空け、150~230mmとしてください。

踏板段数対応表 ※赤枠：標準セット

| リウッド ステップ 5型 | 踏板段数(N) | 1段 | | 2段 | | 3段 | | 4段 | | 5段 | |
|--------------------|------------|----------|----------|----------|----------|----------|----------|----------|----------|----------|----------|
| | | デッキ高さ | 200 EG | 200 | 200 EG | 200 | 200 EG | 200 | 200 EG | 200 | 200 EG |
| Sタイプ (M=556) | 230≦H< 350 | ¥ 58,700 | ¥ 55,600 | X | X | X | X | X | X | X | X |
| | 350≦H≦ 460 | ¥ 58,700 | ¥ 55,600 | ¥ 67,600 | ¥ 63,700 | X | X | X | X | X | X |
| | 460<H≦ 550 | X | X | ¥ 67,600 | ¥ 63,700 | X | X | X | X | X | X |
| Hタイプ (M=706) | 550<H≦ 690 | X | X | ¥ 76,900 | ¥ 73,000 | ¥ 98,300 | ¥ 91,300 | X | X | X | X |
| | 690<H≦ 700 | X | X | X | X | ¥ 98,300 | ¥ 91,300 | ¥107,200 | ¥ 99,400 | X | X |
| Lタイプ (M=1006) | 700<H≦ 920 | X | X | X | X | ¥115,500 | ¥108,500 | ¥124,400 | ¥116,600 | ¥145,800 | ¥134,900 |
| | 920<H≦1000 | X | X | X | X | X | X | ¥124,400 | ¥116,600 | ¥145,800 | ¥134,900 |

XCNK0006XB

※デッキ高さHは、ステップを固定するデッキ本体の高さです。
※標準セット(赤枠内)以外はセット発注ではなく、側板・背板ユニットと段数分の踏板および踏板カバーユニットをお手配ください。
詳しくは、別冊規格表をご覧ください。

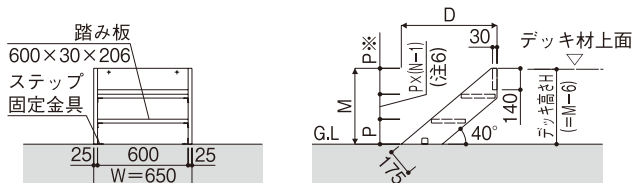

寸法図：(単位mm)

| タイプ | M×D(mm) | P(mm) | 段数N |
|------|-----------|-----------|-----|
| Sタイプ | 556×701 | 185(※180) | 2 |
| Hタイプ | 706×879 | 175 | 3 |
| Lタイプ | 1006×1230 | 200 | 4 |

(注6)各ステップのピッチは、現地加工にてデッキ高さに合せ、230mm以内で自由に設定できます。

デッキまわり

リウッドデッキ
200EG/200

ガーデン倶楽部
リウッドデッキ
フエンス

ガーデン倶楽部
リウッドデッキ
ハイパーテイション

ガーデン倶楽部
リウッドデッキ
扉

デッキフエンス

ルシアス
ハイパーテイション
デッキ扉

シャローフエンス
デッキ扉

防草シート

濡れ縁

バルコニー用
リウッドデッキ

〈別売品〉 **リウッドデッキ 200 EG** **点検口** / **床下囲い** / **リウッドデッキ 200** **下柵フラット窓対応部材** / **壁側目地カバー材**

| | 材質 | 複合色 | | | | | | 材質 | アルミ色 | | |
|--------------|---------------|-------------------------|---------------------------|----------------|---------------|-----------------|--------------|---------------|---------------------|------------------|------------------|
| | | リウッドデッキ 200 EG | | リウッドデッキ 200 | | | | | 下柵 フラット窓 対応部材 | アルミ形材 | アルミ色 |
| 点検口 | リウッド (再生木) | FF ※1 レッドブラウン 木目柄 | ID ※1 ナチュラルブラウン 木目柄 | FD ホワイトブラウン | FF レッドブラウン | ID ナチュラルブラウン | IF セピアグレイ | FE ウォームグレイ | | | B7 ※2 カームブラック |
| 壁側目地 カバー材 | 塩化ビニル | B1 ブラウン | | | B1 ブラウン | | DG ダークグレイ | 床下囲い ベース材 | アルミ形材 | B7 ※2 カームブラック | H2 ブラチナステン |

※1 デッキ材のユニット色はIN(レッドブラウン色/ナチュラルブラウン色)となります。
 ※2 リウッドデッキ 200 EGの場合の推奨色はカームブラック色です。

点検口

排水溝の上に設置可能な点検口です。
 デッキ材との一体感があり、目立ちにくいデザインです。

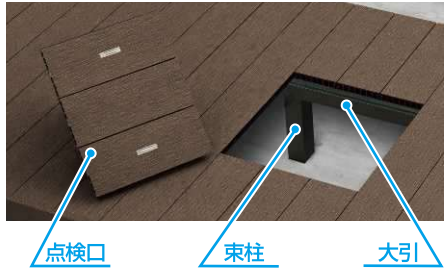

リウッドデッキ 200 EG (レッドブラウン色)

| 別売品 | 価格 | | 寸法 |
|-------------|----------------|-------------|-----------|
| | リウッドデッキ 200 EG | リウッドデッキ 200 | |
| 点検口(把手付き) | ¥ 52,500 | ¥ 42,400 | □=603×505 |
| 点検口用大引(1本入) | ¥ 9,600 | | L=990 |
| 束柱 (2本入) | Sタイプ | ¥ 5,900 | (固定式) |
| | Tタイプ | ¥ 7,400 | (調整式) |
| | Hタイプ | ¥ 8,700 | |
| | Lタイプ | ¥ 14,400 | |
| | Uタイプ | ¥ 8,600 | |

XCNK0007A

点検口拾い出し例

① 本体の大引を両側利用する場合

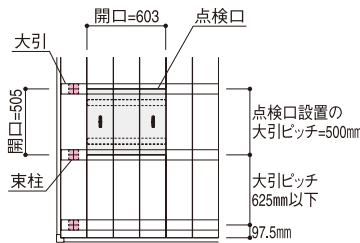

上記の設置の場合は、
 点検口本体×1の手配となります。

※点検口を設置する大引ピッチは500mmです。
 それ以外の大引を移動する場合は、大引ピッチを625mm以下としてください。
 ただし、正面幕板側の大引は大引中心からデッキ材小口まで97.5mmを守り、
 躯体側の大引は大引中心からデッキ材小口まで50~150mmの範囲で設置可能です。
 ※デッキ本体端部への設置はできません。
 ※点検口をたて・横に連続して配置することはできません。

*デッキ材への切り欠きは、現地加工となります。

寸法図(単位:mm)

② 本体大引を片側利用する場合

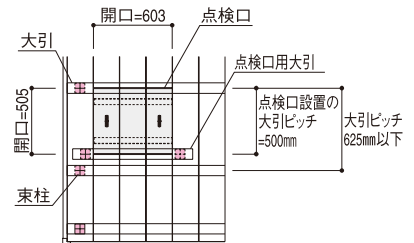

上記の設置の場合は、点検口本体×1、
 点検口用大引×1、アルミ製束柱(2本入り)×1
 の手配となります。

床下囲い

アルミ製束柱を隠したり、床下に小動物が入るのを防ぐ床下囲い用の部品セットをご用意しました。

※R(アール)加工部分のあるデッキには取付けできません。



リウッドデッキ 200 EG (ナチュラルブラウン色)

| 別売品 | 価格 | 寸法 |
|----------|---------|--------|
| 床下囲いベース材 | ¥ 8,700 | L=2000 |
| コーナーキャップ | ¥ 2,500 | (1個入) |
| 木 栓 | ¥ 1,000 | (10個入) |

XANK0008

幕板および束柱のユニット別価格については、P.1858~P.1859をご参照ください。

- 床下囲いの幕板は、束柱に固定した床下囲いベース材に取付けます。
- 床下囲いを設置する際、幕板同士の上下間は10mm以上、地面からは10mm以上、必ず目地を設けてください(図1参照)。
- 床下囲いの幕板は、900mm以下の間隔で固定してください。正面幕板側に取付ける場合は、本体に幕板固定用の束柱が追加になります(図2参照)。
- 床下囲いベース材ユニットは、2000mmのパー材になっています。本体の束柱の高さ、本数に応じて現地で切断・穴加工が必要です。
- 必要に応じてコーナーキャップ・木栓をお手配ください。

図1)床下囲い幕板配置図(2段取付け例)

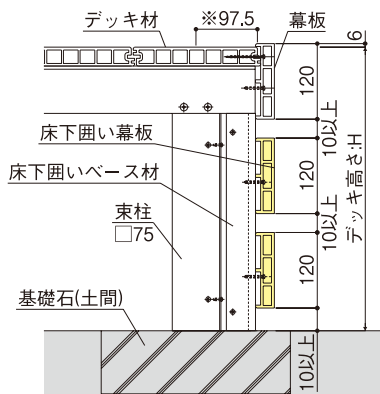

※印の寸法は、デッキ材の端部から束柱の芯までの寸法です。デッキ本体の幕板と床下囲い幕板を同一面とする場合の納まり例です。

図2)床下囲いベース材の配置図

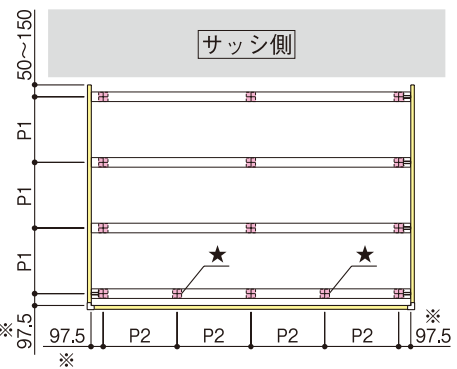

P1:側面側625以内としてください。
 P2:正面側900以内としてください。

★印は、床下囲い取付けのために追加が必要となる束柱です。

寸法図(単位:mm)

束柱位置図はこちら



QRN005

- 商品写真の色調は印刷により、実物と多少異なる場合があります。
- 掲載価格は部材標準販売価格です。消費税、ガラス組込み商品を除くガラス代、組立費および搬入費、現場配送費、施工費、装飾等は含まれていません。
- 寸法の表記はミリ(mm)単位です。特筆しないかぎり1mm単位にまとめて表記しております。

下枠フラット窓対応部材



リウッドデッキ 200 EG (ナチュラルブラウン色)

| 別売品 | 価格 | 寸法 |
|-----------------|---------------|--------|
| 下枠フラット窓 対応部材 | 1間用 ￥ 5,200 | L=1828 |
| | 1.5間用 ￥ 6,100 | L=2716 |
| | 2間用 ￥ 7,300 | L=3604 |

XANK0010

下枠フラット窓の前にデッキを施工される場合には、家屋側のデッキ小口にご使用ください。

壁側目地カバー材

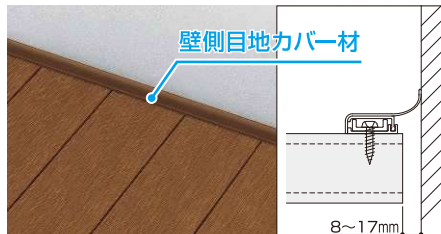

リウッドデッキ 200 EG (ナチュラルブラウン色)

| 別売品 | 価格 | 寸法 |
|----------|---------|--------|
| 壁側目地カバー材 | ￥ 5,000 | L=1780 |

XANK0010A

●壁面が外壁材等で塩ビコートされた商品との接触は、色移りが起こりますのでご使用できません。

デッキの家屋側で、外壁とデッキ端面のすき間(8~17mm)をデッキ材の伸縮に応じてカバー可能な専用部材です。

デッキ特殊納まり拾い出し例

●部材は規格サイズのため、現場に応じて切詰め等の加工が必要になります。●下表以外のユニット別価格については、P.1858 ~ P.1859 をご参照ください。

■1.5間×6尺 Sタイプ 床下囲い正面・両側面タイプ 2段 ▶拾い出し明細 リウッドデッキ 200の場合

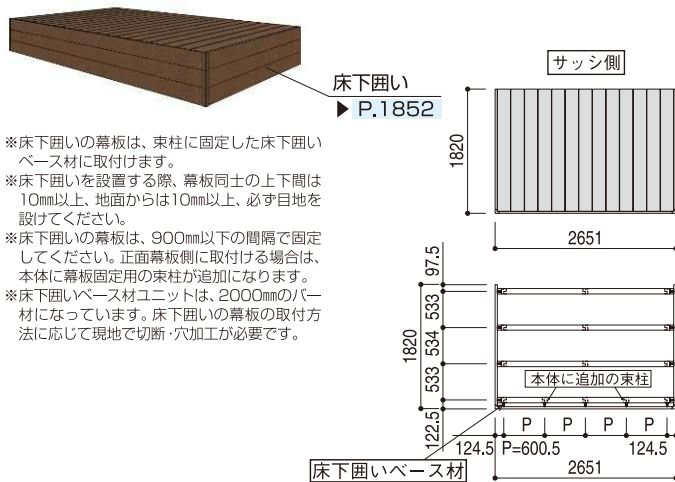

※床下囲いの幕板は、束柱に固定した床下囲いベース材に取付けます。
 ※床下囲いを設置する際、幕板同士の上下間は10mm以上、地面からは10mm以上、必ず目地を設けてください。
 ※床下囲いの幕板は、900mm以下の間隔で固定してください。正面幕板側に取付ける場合は、本体に幕板固定用の束柱が追加になります。
 ※床下囲いベース材ユニットは、2000mmのパー材になっています。床下囲いの幕板の取付方法に応じて現場で切断・穴加工が必要です。

| ユニット名 | 単価 | 数量 | 小計 |
|--------------------|----------|----|-----------|
| アルミ製束柱Sタイプ(6本入) | ¥ 13,600 | 2 | ¥ 27,200 |
| アルミ製大引(4本入) | ¥ 33,600 | 1 | ¥ 33,600 |
| デッキ材取付部品 | ¥ 7,800 | 1 | ¥ 7,800 |
| アルミ製根がらみ | ¥ 6,900 | 1 | ¥ 6,900 |
| 幕板(正面) | ¥ 12,800 | 1 | ¥ 12,800 |
| 幕板(側面)(2本入) | ¥ 16,500 | 1 | ¥ 16,500 |
| 幕板(正面)取付部品 | ¥ 3,900 | 1 | ¥ 3,900 |
| 幕板(側面)取付部品 | ¥ 6,000 | 1 | ¥ 6,000 |
| デッキ材(3本入) | ¥ 29,800 | 4 | ¥ 119,200 |
| デッキ材(1本入) | ¥ 10,900 | 1 | ¥ 10,900 |
| 小計 | | 14 | ¥ 244,800 |
| アルミ製束柱Sタイプ(2本入) | ¥ 5,900 | 1 | ¥ 5,900 |
| 床下囲いベース材(L=2000mm) | ¥ 8,700 | 3 | ¥ 26,100 |
| 幕板(正面) | ¥ 12,800 | 2 | ¥ 25,600 |
| 幕板(側面)(2本入) | ¥ 16,500 | 2 | ¥ 33,000 |
| 木栓(10個入) | ¥ 1,000 | 3 | ¥ 3,000 |
| コーナーキャップ(1個入) | ¥ 2,500 | 4 | ¥ 10,000 |
| 小計 | | 15 | ¥ 103,600 |
| 合計 | | 29 | ¥ 348,400 |

XANK0013

■1.5間×6尺 Sタイプ 長さ違い

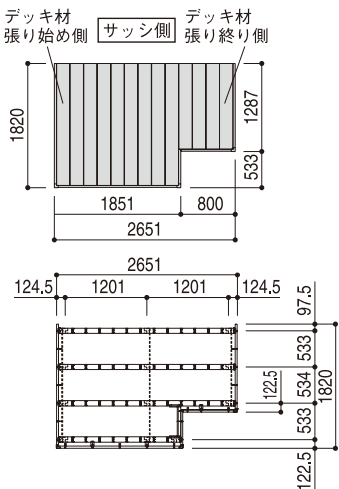

※長さ違いにする場合の正面幕板は、切断分割してご使用ください。
 ※長さ違いにする場合の側面幕板は、切断ノコ歯の厚さ分だけ短くなりますので切断分割はできません。
 ※長さ違いにする正面幕板部分も大引中心から97.5mmに設置してください。
 ※長さ違い部分で側面幕板が取付けられるデッキ材がデッキ材張り終り側になる場合は、デッキ材下部の突起が幕板と干渉しないように切断してください。

▶拾い出し明細 リウッドデッキ 200の場合

| ユニット名 | 単価 | 数量 | 小計 |
|------------------|----------|----|-----------|
| アルミ製束柱Sタイプ(6本入) | ¥ 13,600 | 2 | ¥ 27,200 |
| アルミ製大引(3本入) | ¥ 23,700 | 1 | ¥ 23,700 |
| アルミ製大引(1本入) | ¥ 9,900 | 1 | ¥ 9,900 |
| デッキ材取付部品 | ¥ 7,800 | 1 | ¥ 7,800 |
| アルミ製根がらみ | ¥ 6,900 | 1 | ¥ 6,900 |
| 幕板(正面) | ¥ 12,800 | 1 | ¥ 12,800 |
| 幕板(側面)(1本入) | ¥ 5,300 | 1 | ¥ 5,300 |
| 幕板(側面)(1本入) | ¥ 7,900 | 1 | ¥ 7,900 |
| 幕板(側面)(1本入) | ¥ 9,000 | 1 | ¥ 9,000 |
| 幕板(正面)取付部品 | ¥ 3,900 | 1 | ¥ 3,900 |
| 幕板(側面)取付部品 | ¥ 6,000 | 1 | ¥ 6,000 |
| 変形対応大引間補助根太プレート | ¥ 3,400 | 1 | ¥ 3,400 |
| 幕板取付用補助根太 | ¥ 5,300 | 1 | ¥ 5,300 |
| コーナーキャップ(1個入) | ¥ 2,500 | 1 | ¥ 2,500 |
| 入隅用コーナーキャップ(1個入) | ¥ 2,800 | 1 | ¥ 2,800 |
| デッキ材(3本入) | ¥ 29,800 | 3 | ¥ 89,400 |
| デッキ材(2本入) | ¥ 18,500 | 2 | ¥ 37,000 |
| 合計 | | 21 | ¥ 260,800 |

XANK0014

〈別売品〉 リウッドデッキ 200 EG 変形地納まり / リウッドデッキ 200 デッキ特殊加工 / アール幕板

| | 材質 | 複合色 | | | | | | 変形対応用 デッキ材押え金具 | 材質 | カラー |
|-------------------|-----------|----------------------|------------------------|----------------|---------------|--------------|---------------|-------------------|-------|--------------|
| | | リウッドデッキ 200 EG | | リウッドデッキ 200 | | | | | | |
| デッキ材 幕板* | リウッド(再生木) | FF レッドブラウン 木目柄 | ID ナチュラルブラウン 木目柄 | FD ホワイトブラウン | FE ウォームグレイ | IF セピアグレイ | FF レッドブラウン | ID ナチュラルブラウン | ステンレス | DG ダークグレイ |
| 束柱*1・大引*2 根がらみ | アルミ形材 | E7 カームブラック | | H2 プラチナステン | | | | E7 カームブラック | | |
| コーナ ーキャップ | 高耐候性樹脂 | FF レッドブラウン | ID ナチュラルブラウン | FD ホワイトブラウン | FE ウォームグレイ | IF セピアグレイ | FF レッドブラウン | ID ナチュラルブラウン | | |

※1 Cタイプの束柱はカームブラック色のみとなります。
 ※2 大引はカームブラック色のみとなります。
 ※3 デッキ材のユニット色はN(レッドブラウン色 / ナチュラルブラウン色)となります。
 ●床耐荷重性能: 1800N/㎡ (183kgf/㎡)

*R(アール)幕板は、「木粉+高耐候性樹脂」材となります。

変形地納まり(現地対応)

「リウッドデッキ 200 EG」「リウッドデッキ 200」は、さまざまなガーデニングプランにお使いいただけるよう、さまざまな加工が可能です。(植栽のために抜きが必要)、(敷地の都合で斜めにカットしたい)、(角の丸いデッキにしたい)などのご要望にお応えします。



フリーコーナーキャップ

リウッドデッキ 200 EG (レッドブラウン色)

| 円弧 | 直線 | 抜き |
|-------------------------|--|--------------------|
| 凸円弧(90°扇形、R800mm以上) | 斜め 30°以上 | 角穴抜き(□600mm以上) |
| 凹円弧(90°扇形、R800mm以上) | 長さ違い | 丸穴抜き(φ400mm以上) |
| 凸円弧(任意の半径、R800mm以上) | 各納まりについては、物件ごとに異なります。価格および手配内容についての詳細は、下記の拾い出し例をご参照のうえ、お近くの当社営業所までご相談ください。 | |

デッキ特殊加工拾い出し例

●部材は規格サイズのため、現場に応じて切詰め等の加工が必要になります。 ●下表以外のユニット別価格については、P.1858 ~ P.1859 をご参照ください。

■1.5間×6尺 Sタイプ R加工

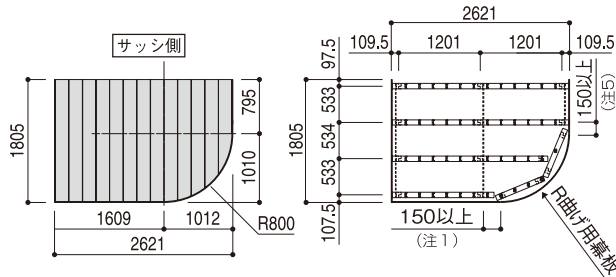

(注6) R部分には、必ず両端に150mm以上の直線部を確保してください。また、R曲げ以外の直線部も専用の幕板を使用します。

■アルミ製大引(3本入)1.5間用 アルミ製大引(1本入)1間用

- ※R曲げは最小R800まで対応可能です。
- ※部材は規格サイズのため、現場に応じて切詰め等の加工が必要になります。
- ※追加大引は本体の大引と同じ高さで施工してください。
- ※R曲げ部には専用の幕板取付部品が必要になります。
- ※R加工をする場合は、R曲げ部の補強用に大引が必要で、補強する大引の位置は、大引中心からデッキ材小口までの距離を150mm以下にしてください。

■1.5間×6尺 Sタイプ 斜め加工(補助根太タイプ)

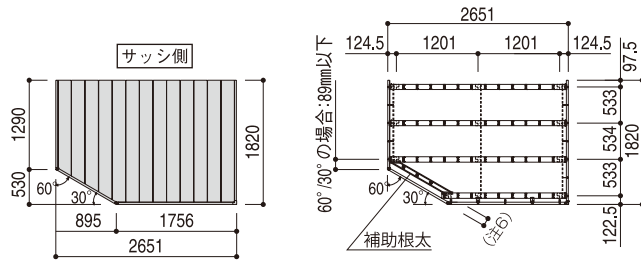

(注6) 補助根太の中心は角切り部のデッキ材小口から50~150mm以内に設置してください。
 ※補助根太を使用する場合、補助根太中心から角切りするデッキ材小口まで150mm以下に設置してください。そのため、側面側の角切りコーナー部のデッキ材角部から近くの大引中心までの距離が(60°/30°の時89mm以下)~(45°/45°の時112mm以下)~30°/60°(184mm以下)の間で設置可能です。それ以外の場合は大引追加タイプとなります。

▶拾い出し明細 リウッドデッキ 200 EGの場合

| ユニット名 | 単価 | 数量 | 小計 |
|--------------------------|----------|----|-----------|
| アルミ製束柱Sタイプ(6本入) | ¥ 13,600 | 2 | ¥ 27,200 |
| アルミ製束柱Sタイプ(3本入) | ¥ 7,900 | 1 | ¥ 7,900 |
| アルミ製大引(3本入)※1.5間用 | ¥ 23,700 | 1 | ¥ 23,700 |
| アルミ製大引(1本入)※1間用 | ¥ 9,900 | 1 | ¥ 9,900 |
| 変形対応追加大引 | ¥ 9,600 | 2 | ¥ 19,200 |
| デッキ材取付部品 | ¥ 7,800 | 1 | ¥ 7,800 |
| 変形対応用デッキ材押え金具(10個入) | ¥ 5,000 | 1 | ¥ 5,000 |
| アルミ製根がらみ | ¥ 6,900 | 1 | ¥ 6,900 |
| R曲げ納まり用幕板(右側面使用) | ¥ 7,100 | 1 | ¥ 7,100 |
| R曲げ納まり用幕板(左側面・正面使用)(2本入) | ¥ 23,800 | 1 | ¥ 23,800 |
| R曲げ納まり用幕板(R部使用) | ¥ 17,700 | 1 | ¥ 17,700 |
| 幕板(正面)取付部品 | ¥ 3,100 | 1 | ¥ 3,100 |
| 幕板(側面)取付部品 | ¥ 5,200 | 1 | ¥ 5,200 |
| 変形対応幕板取付部品 | ¥ 6,900 | 1 | ¥ 6,900 |
| 幕板直線連結カバー | ¥ 1,000 | 2 | ¥ 2,000 |
| デッキ材(3本入) | ¥ 36,900 | 4 | ¥ 147,600 |
| デッキ材(1本入) | ¥ 13,600 | 1 | ¥ 13,600 |
| 合計 | | 23 | ¥ 334,600 |

▶拾い出し明細 リウッドデッキ 200 EGの場合

| ユニット名 | 単価 | 数量 | 小計 |
|---------------------|----------|----|-----------|
| アルミ製束柱Sタイプ(6本入) | ¥ 13,600 | 2 | ¥ 27,200 |
| アルミ製大引(4本入) | ¥ 33,600 | 1 | ¥ 33,600 |
| 変形対応大引間補助根太 | ¥ 8,700 | 1 | ¥ 8,700 |
| デッキ材取付部品 | ¥ 7,800 | 1 | ¥ 7,800 |
| 変形対応用デッキ材押え金具(10個入) | ¥ 5,000 | 1 | ¥ 5,000 |
| アルミ製根がらみ | ¥ 6,900 | 1 | ¥ 6,900 |
| 幕板(正面) | ¥ 12,800 | 1 | ¥ 12,800 |
| 幕板(斜め加工部)(1本入) | ¥ 6,800 | 1 | ¥ 6,800 |
| 幕板(側面)(2本入) | ¥ 16,500 | 1 | ¥ 16,500 |
| 幕板(正面)取付部品 | ¥ 3,900 | 1 | ¥ 3,900 |
| 幕板(側面)取付部品 | ¥ 6,000 | 1 | ¥ 6,000 |
| 変形対応幕板取付部品 | ¥ 6,900 | 1 | ¥ 6,900 |
| 変形対応大引間補助根太プレート | ¥ 3,400 | 1 | ¥ 3,400 |
| フリーコーナーキャップ(標準幕板用) | ¥ 4,600 | 2 | ¥ 9,200 |
| デッキ材(3本入) | ¥ 36,900 | 4 | ¥ 147,600 |
| デッキ材(1本入) | ¥ 13,600 | 1 | ¥ 13,600 |
| 合計 | | 21 | ¥ 315,900 |

寸法図：(単位mm)

- 商品写真の色調は印刷により、実物と多少異なる場合があります。
- 掲載価格は部材標準販売価格です。消費税、ガラス組込み商品を除くガラス代、組立費および搬入費、現場配送費、施工費、装飾品等は含まれていません。
- 寸法の表記はミリ(mm)単位です。特筆しないかぎり1mm単位にまとめて表記しております。

R (アール) 幕板

R (アール) 加工を施す場合に使用する幕板です。

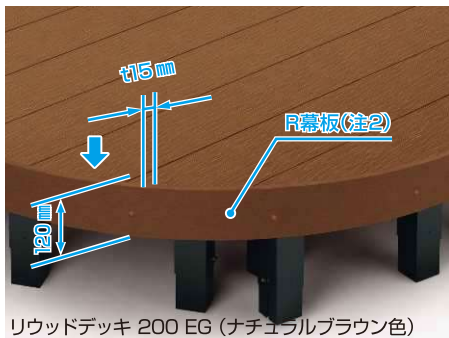

リウッドデッキ 200 EG (ナチュラルブラウン色)

- デッキにR加工部分を要する場合には、正面・側面ともにすべての幕板を標準から専用のR幕板用に替えて、デッキ本体をお手配ください。
- R幕板 (t15mm) は、デッキに対し3mmの被り代があります。ただし、R幕板に替えることにより、標準幕板での規格サイズと比較して間口は30mm、出幅は15mm小さくなります。
- R幕板はデッキ材と比較して多少色が異なります。また、表面をサンディング処理しているため、光の当たり方によって色調が異なって見える場合があります。

入隅用コーナーキャップ

幕板の入隅コーナーでのつき合せ部をカバーする専用のコーナーキャップ (90°専用) です。標準・R幕板兼用です。

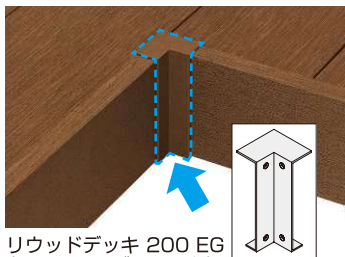

リウッドデッキ 200 EG (ナチュラルブラウン色)

| 別売品 | 価格 |
|-------------------|---------|
| 入隅用コーナーキャップ (1個入) | ¥ 2,800 |

XANK0009A

フリーコーナーキャップ

幕板のつき合せコーナー納まりに対応する、フリーコーナーキャップです。

標準幕板用

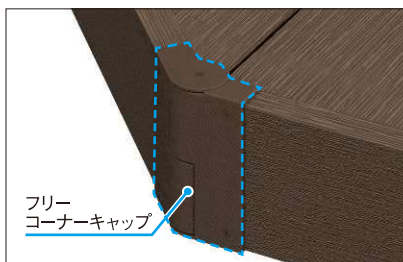

フリー
コーナーキャップ

リウッドデッキ 200 EG (レッドブラウン色)

| 別売品 | |
|---------------------|---------|
| フリーコーナーキャップ (標準幕板用) | |
| 1個入 | ¥ 4,600 |

XANK0009

- R (アール) 幕板には使用できません。

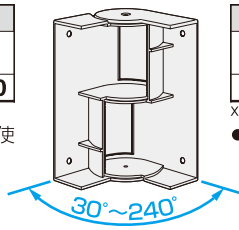

30°~240°

R (アール) 幕板・変形納まり用

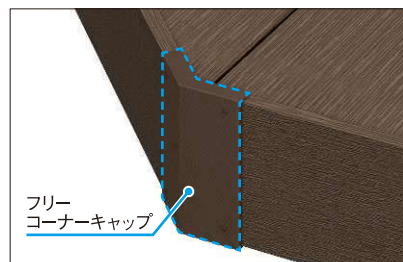

フリー
コーナーキャップ

リウッドデッキ 200 EG (レッドブラウン色)

| 別売品 | |
|--------------------------|---------|
| フリーコーナーキャップ (R幕板・変形納まり用) | |
| 2個入 | ¥ 4,600 |

XANK0009G

- 標準幕板にも使用できます。

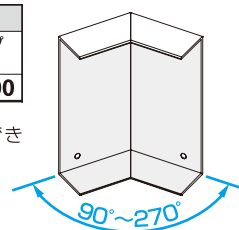

90°~270°

変形対応用デッキ材押え金具

斜めカット時やR (アール) カット時にご使用ください。



変形対応用デッキ材押え金具

リウッドデッキ 200 EG (レッドブラウン色)

| 別売品 | 価格 |
|----------------------|---------|
| 変形対応用デッキ材押え金具 (10個入) | ¥ 5,000 |

XANK0009B

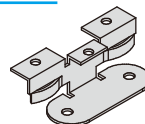

■デッキ材は現場サイズに合わせて、下記範囲でたて切りが可能です。(注)

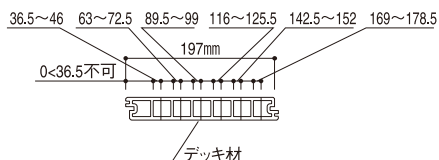

■端部の幅調整について

- ※幅調整可能範囲は36.5mm (目地幅3.0mm除く) 以上になります。また、中空部を切断する場合は持ち出し部を10mm以下にしてください。
- ※幅調整をしたデッキ材を大引に固定してください。固定ねじは中空部側のリブの肉厚+6mmの位置に取付けてください。
- (注) 幅調整 (たて切り) したデッキ材は、別途〈幕板取付用補助根太〉と〈変形地対応大引間補助根太ブラケット〉をお手配ください。

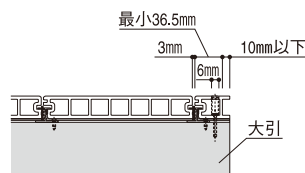

寸法図：(単位mm)

〈別売品〉 **リウッドデッキ 200 EG** 各種デッキ材押え部材・金具 / スロープ納まり /
リウッドデッキ 200 デッキ材小口隠し

| | 材 質 | 複合色 | | | | | | |
|-------------|--------|----------------|-----------------|----------------|---------------|---------------|-----------------|--------------|
| | | リウッドデッキ 200 EG | | | リウッドデッキ 200 | | | |
| デッキ材押え部材・金具 | アルミ形材 | B7 カムブラック | | | B7 カムブラック | | | |
| デッキ材小口隠し | 高耐候性樹脂 | FF レッドブラウン | ID ナチュラルブラウン | FD ホワイトブラウン | FE ウォームグレイ | FF レッドブラウン | ID ナチュラルブラウン | IF セピアグレイ |

中間スタート用デッキ材押え部材

躯体基準でデッキ材を割付したい場合や、建物コーナー部を起点にデッキ材を張る場合にご使用ください。

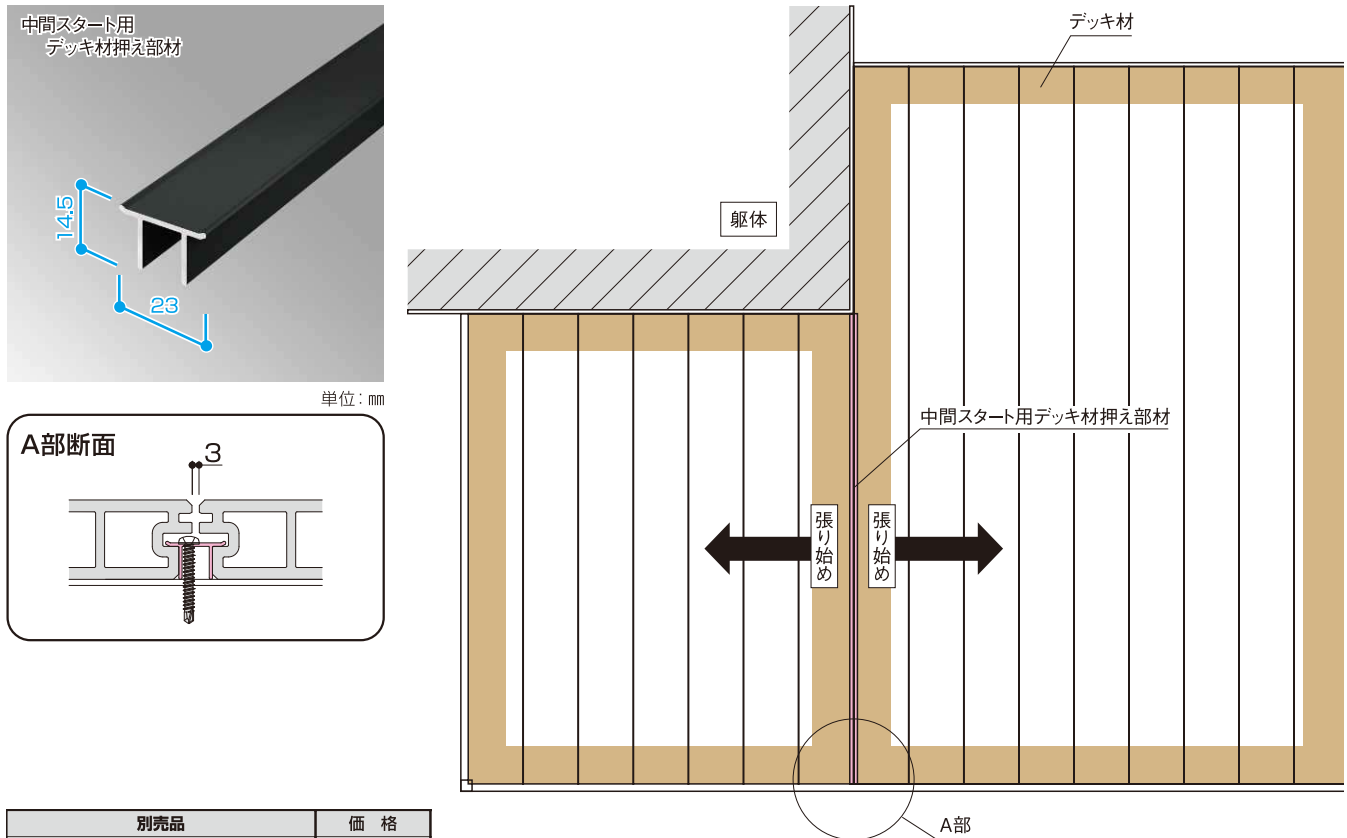

| 別売品 | 価 格 |
|--------------------------|---------|
| 中間スタート用デッキ材押え部材 (L=1995) | ¥ 2,800 |

XANK0009C

●デッキ材表面仕上げの順目、逆目が中間スタート用押え部材の左右で変わりますので、見る向きによって色調が違って見えることがあります。

参考 スロープ納まり (現地対応)

車いすの方に便利なスロープ施工も可能です。

※デッキ高さ (H) は700mmまでです。

※設置場所、長さ、幅、角度などのご希望に添えない場合がございますので、事前に当社営業所までご相談ください。



スロープ施工例 (現地対応) リウッドデッキ 200 (レッドブラウン色)

●商品写真の色調は印刷により、実物と多少異なる場合があります。
 ●掲載価格は部材標準販売価格です。消費税、ガラス組込み商品を除くガラス代、組立費および搬入費、現場配送費、施工費、装飾品等は含まれていません。

デッキ材小口隠し

正面幕板が取付けできない場合や、点検口のまわりのデッキ材小口などにご使用ください。

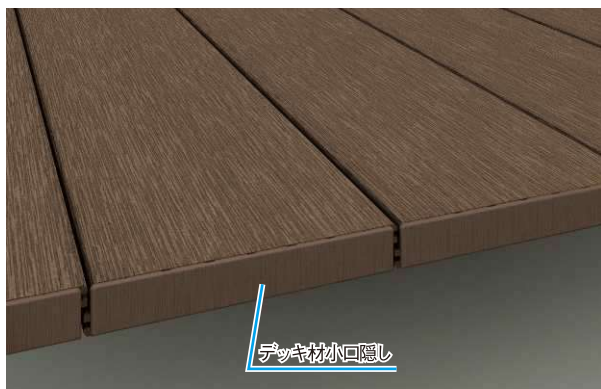

| 別売品 | 価格 |
|----------------|----------|
| デッキ材小口隠し(20個入) | ¥ 20,700 |

XANK0009D

リウッドデッキ 200 EG (レッドブラウン色)

メンテナンス用デッキ材押え金具

設置後のアフターメンテナンスなどで、中間部のデッキ材を外す予定がある場合にご使用ください。

※取外し方法等、詳細は『組立施工説明書』でご確認ください。事前に外すデッキ材位置を決めておく必要があります。

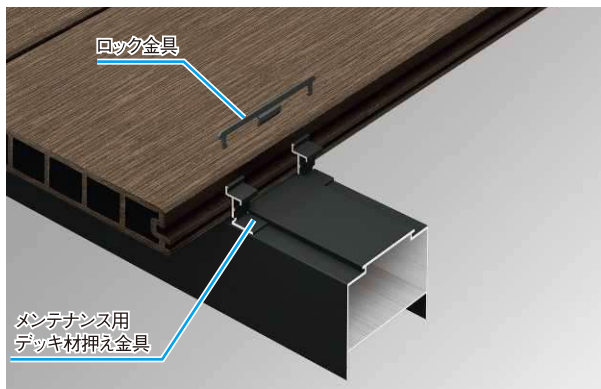

| 別売品 | 価格 |
|---------------------------|----------|
| メンテナンス用デッキ材押え金具 (20個入) | ¥ 20,200 |

XANK0009E

- 『メンテナンス用デッキ材押え金具(ロック金具付き)』を取付けできるのは、張り始め・張り終りのデッキ材を含め3枚以上離れた目地となります。中間部では『メンテナンス用デッキ材押え金具』を取付けた目地から600mm(3枚)以上離してください。

リウッドデッキ 200 EG (レッドブラウン色)

張替え(鉄骨納まり)用デッキ材押え金具

下地構造部材を現地で調達する場合にご使用ください。

※下地構造部材に関しては、所定のルールに即した配置および十分な強度を確保して、目的に合った部材をご使用ください。

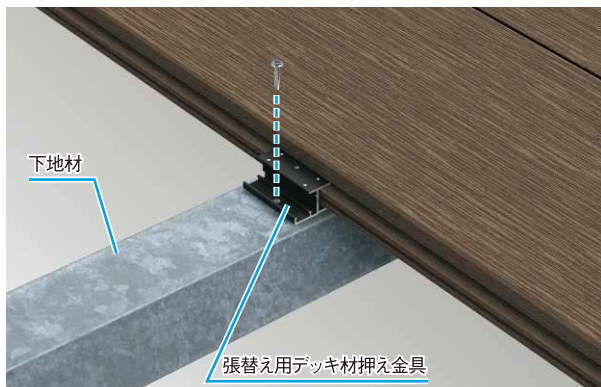

| | 別売品 | 価格 |
|------|--------------------|----------|
| 張替え用 | デッキ材押え金具(50個入) | ¥ 35,500 |
| | 端部デッキ材固定ねじ(10本入)※1 | ¥ 1,500 |

XANK0009F

- ※1 端部デッキ材固定ねじ(スパーサー付き)は、張り終りのデッキ材を下地材に固定する場合に必要となります。

リウッドデッキ 200 EG (レッドブラウン色)

リウッドデッキ 200 EG

リウッドデッキ 200

参考資料

ユニット別価格表

| ユニット色 | B7 | H2 | DG | FD | FF | ID | IF | FE | IN | IG |
|-------|---------|---------|--------|----------|---------|-----------|--------|---------|-------------------|----------------|
| | カームブラック | プラチナステン | ダークグレイ | ホワイトブラウン | レッドブラウン | ナチュラルブラウン | セピアグレイ | ウォームグレイ | レッドブラウン/ナチュラルブラウン | セピアグレイ/ウォームグレイ |

- 下記部材は、「リウッドデッキ 200 EG 200」専用部材です。それ以外の用途には使用できません。
- ご使用に際しては、商品の製作可能範囲をお守りください。

| ユニット呼称 | 入数 | 価格 | 商品コード | 寸法(mm) | ユニット色 | | | | | |
|-----------|-------------|---------------|------------|---------------------------------|--------------------|--------|--------|-------|--------|--------------------|
| アルミ製束柱 ※2 | Cタイプ (固定式) | 2本用 ¥ 4,000 | B7CABT | L=85 ※3 | カームブラック プラチナステン | | | | | |
| | | 3本用 ¥ 5,400 | B7CABU | | | | | | | |
| | | 6本用 ¥ 8,900 | B7CABV | | | | | | | |
| | Sタイプ (固定式) | 2本 ¥ 5,900 | □C8M2 | L=465 | | | | | | |
| | | 3本 ¥ 7,900 | □C8M3 | | | | | | | |
| | | 6本 ¥ 13,600 | □C8M4 | | | | | | | |
| | Tタイプ (調整式) | 2本 ¥ 7,400 | □C8M5 | L=315~465 上:L=265 下:L=260 | | | | | | |
| | | 3本 ¥ 9,500 | □C8M6 | | | | | | | |
| | | 6本 ¥ 17,700 | □C8M7 | | | | | | | |
| | Hタイプ (調整式) | 2本 ¥ 8,700 | □C8L0 | L=465~615 上:L=415 下:L=260 | | | | | | |
| | | 3本 ¥ 11,600 | □C8L1 | | | | | | | |
| | | 6本 ¥ 21,300 | □C8L2 | | | | | | | |
| | Uタイプ (埋込式) | 2本 ¥ 8,600 | □C8M8 | L=815 (埋込しろ 200含む) | | | | | | |
| | | 3本 ¥ 11,600 | □C8M9 | | | | | | | |
| | | 6本 ¥ 20,700 | □C8M8A | | | | | | | |
| | Lタイプ (調整式) | 2本 ¥ 14,400 | □C8LX | L=765~915 上:L=715 下:L=260 | | | | | | |
| | | 3本 ¥ 20,000 | □C8L1 | | | | | | | |
| | | 6本 ¥ 38,400 | □C8L2 | | | | | | | |
| アルミ製大引 | 1間 | 1本 ¥ 9,900 | B7C7ZT | L=1790 | カームブラック | | | | | |
| | | 2本 ¥ 13,100 | B7C7ZU | | | | | | | |
| | | 3本 ¥ 17,700 | B7C7ZV | | | | | | | |
| | | 4本 ¥ 25,700 | B7C7ZW | | | | | | | |
| | 1.5間 | 1本 ¥ 12,500 | B7C823 | L=2590 | | | | | | |
| | | 2本 ¥ 16,800 | B7C824 | | | | | | | |
| | | 3本 ¥ 23,700 | B7C825 | | | | | | | |
| | | 4本 ¥ 33,600 | B7C826 | | | | | | | |
| | 2間 | 1本 ¥ 15,300 | B7C82A | L=3590 | | | | | | |
| | | 2本 ¥ 26,300 | B7C82B | | | | | | | |
| | | 3本 ¥ 37,400 | B7C82C | | | | | | | |
| | 2.5間 | 1本 ¥ 17,500 | B7C82D | L=4390 | | | | | | |
| | | 2本 ¥ 28,000 | B7C82E | | | | | | | |
| | | 3本 ¥ 40,100 | B7C82F | | | | | | | |
| | 20 | 1本 ¥ 10,700 | B7C7ZX | L=1990 | | | | | | |
| | | 2本 ¥ 16,200 | B7C7ZY | | | | | | | |
| | | 3本 ¥ 21,800 | B7C7ZZ | | | | | | | |
| | | 4本 ¥ 32,100 | B7C822 | | | | | | | |
| 30 | 1本 ¥ 13,600 | B7C827 | L=2990 | | | | | | | |
| | 2本 ¥ 25,400 | B7C828 | | | | | | | | |
| | 3本 ¥ 35,200 | B7C829 | | | | | | | | |
| デッキ材取付部品 | 1間 | 16個 ¥ 3,800 | DGC8M1 | ダークグレイ | | | | | | |
| | | 24個 ¥ 5,000 | DGC8MM | | | | | | | |
| | | 32個 ¥ 5,900 | DGC8MN | | | | | | | |
| | | 40個 ¥ 7,000 | DGC8MP | | | | | | | |
| | 1.5間 | 24個 ¥ 5,000 | DGC8MQ | | ダークグレイ | | | | | |
| | | 36個 ¥ 6,300 | DGC8MR | | | | | | | |
| | | 48個 ¥ 7,800 | DGC8MS | | | | | | | |
| | | 60個 ¥ 9,400 | DGC8MT | | | | | | | |
| | 2間 | 34個 ¥ 6,100 | DGC8MU | | | ダークグレイ | | | | |
| | | 51個 ¥ 8,300 | DGC8MV | | | | | | | |
| | | 68個 ¥ 10,400 | DGC8MW | | | | | | | |
| | | 85個 ¥ 12,600 | DGC8MX | | | | | | | |
| | 2.5間 | 42個 ¥ 7,200 | DGC8MY | | | | ダークグレイ | | | |
| | | 63個 ¥ 9,900 | DGC8MZ | | | | | | | |
| | | 84個 ¥ 12,400 | DGC8N2 | | | | | | | |
| | | 105個 ¥ 15,200 | DGC8N3 | | | | | | | |
| | アルミ製根がらみ | 3尺 | 2本 ¥ 4,500 | | | | | □C8NF | L= 694 | カームブラック プラチナステン |
| | | | 3本 ¥ 5,400 | | | | | □C8NG | | |
| 4尺 | | 2本 ¥ 4,800 | □C8NH | L=1169 | | | | | | |
| | | 3本 ¥ 5,900 | □C8NJ | | | | | | | |
| 5尺 | | 2本 ¥ 5,100 | □C8NK | L=1319 | | | | | | |
| | | 3本 ¥ 6,100 | □C8NL | | | | | | | |
| 6尺 | | 2本 ¥ 5,300 | □C8NM | L=1769 | | | | | | |
| | 3本 ¥ 6,900 | □C8NN | | | | | | | | |
| 7尺 | 2本 ¥ 5,500 | □C8NP | L=2069 | | | | | | | |
| | 3本 ¥ 7,100 | □C8NQ | | | | | | | | |
| 大引連棟用補強材 | アルミ製筋交 | 2本 ¥ 4,600 | □C8NR | L=1000 | ダークグレイ | | | | | |
| | | 2個 ¥ 3,400 | DGC8MG | | | | | | | |
| | | 3個 ¥ 4,100 | DGC8MH | | | | | | | |
| | | 4個 ¥ 5,100 | DGC8MJ | | | | | | | |
| | | 5個 ¥ 5,900 | DGC8MK | | | | | | | |

XANK0015A

※2 L=275の部材を現場で切断してください。

| ユニット呼称 | 入数 | 価格 | 商品コード | 寸法(mm) | ユニット色 |
|----------------|-------------|-------------|--------|--------|---|
| リウッドデッキ 200 EG | 3尺 | 1本 ¥ 6,900 | INCD8Z | L= 895 | 【木目柄】 レッドブラウン ナチュラルブラウン |
| | | 2本 ¥ 13,300 | INCD92 | | |
| | | 3本 ¥ 19,500 | INCD93 | | |
| | 4尺 | 1本 ¥ 9,500 | INCD97 | L=1195 | |
| | | 2本 ¥ 18,500 | INCD98 | | |
| | | 3本 ¥ 27,100 | INCD99 | | |
| | 5尺 | 1本 ¥ 11,500 | INCD9A | L=1495 | |
| | | 2本 ¥ 23,000 | INCD9B | | |
| | | 3本 ¥ 33,500 | INCD9C | | |
| | 6尺 | 1本 ¥ 13,600 | INCD9D | L=1795 | |
| | | 2本 ¥ 25,200 | INCD9E | | |
| | | 3本 ¥ 36,900 | INCD9F | | |
| | 7尺 | 1本 ¥ 15,700 | INCD9K | L=2095 | |
| | | 2本 ¥ 31,400 | INCD9L | | |
| | | 3本 ¥ 46,400 | INCD9M | | |
| | 8尺 | 1本 ¥ 18,000 | INCD9N | L=2395 | |
| | | 2本 ¥ 33,500 | INCD9P | | |
| | | 3本 ¥ 49,000 | INCD9Q | | |
| 9尺 | 1本 ¥ 18,400 | INCD9R | L=2695 | | |
| | 2本 ¥ 34,800 | INCD9S | | | |
| | 3本 ¥ 51,200 | INCD9T | | | |
| 10 | 1本 ¥ 8,000 | INCD94 | L= 995 | | |
| | 2本 ¥ 15,000 | INCD95 | | | |
| | 3本 ¥ 21,500 | INCD96 | | | |
| 20 | 1本 ¥ 14,900 | INCD9G | L=1995 | | |
| | 2本 ¥ 28,200 | INCD9H | | | |
| | 3本 ¥ 41,200 | INCD9J | | | |
| リウッドデッキ 200 EG | 3尺 | 1本 ¥ 5,500 | □C7CA | L= 895 | ホワイトブラウン ウォームグレイ レッドブラウン ナチュラルブラウン セピアグレイ |
| | | 2本 ¥ 10,700 | □C7CB | | |
| | | 3本 ¥ 15,600 | □C7CC | | |
| | 4尺 | 1本 ¥ 7,600 | □C7CE | L=1195 | |
| | | 2本 ¥ 15,000 | □C7CF | | |
| | | 3本 ¥ 21,900 | □C7CG | | |
| | 5尺 | 1本 ¥ 9,200 | □C7CH | L=1495 | |
| | | 2本 ¥ 18,500 | □C7CJ | | |
| | | 3本 ¥ 27,000 | □C7CK | | |
| | 6尺 | 1本 ¥ 10,900 | □C7CL | L=1795 | |
| | | 2本 ¥ 20,300 | □C7CM | | |
| | | 3本 ¥ 29,800 | □C7CN | | |
| | 7尺 | 1本 ¥ 12,600 | □C7CQ | L=2095 | |
| | | 2本 ¥ 25,400 | □C7CR | | |
| | | 3本 ¥ 37,400 | □C7CS | | |
| | 8尺 | 1本 ¥ 14,400 | □C7CT | L=2395 | |
| | | 2本 ¥ 27,000 | □C7CU | | |
| | | 3本 ¥ 39,600 | □C7CV | | |
| 9尺 | 1本 ¥ 14,900 | □C7CW | L=2695 | | |
| | 2本 ¥ 28,100 | □C7CX | | | |
| | 3本 ¥ 41,300 | □C7CY | | | |
| 10 | 1本 ¥ 6,500 | □C7CD | L= 995 | | |
| | 2本 ¥ 12,000 | □C7J5 | | | |
| | 3本 ¥ 17,300 | □C7J6 | | | |
| 20 | 1本 ¥ 11,900 | □C7J7 | L=1995 | | |
| | 2本 ¥ 22,700 | □C7J8 | | | |
| | 3本 ¥ 33,200 | □C7J9 | | | |

XANK0015B

※1 レッドブラウン色/ナチュラルブラウン色とセピアグレイ色/ウォームグレイ色は、両面2色のデッキ材(1種類)です。デッキ材のユニット色は、それぞれIN(レッドブラウン色/ナチュラルブラウン色)、IG(セピアグレイ色/ウォームグレイ色)となります。

デッキまわり

リウッドデッキ 200 EG/200

ガーデン倶楽部
リウッドデッキ
フェンス

ガーデン倶楽部
リウッドデッキ
ハイパーテイション

ガーデン倶楽部
リウッドデッキ
デッキ門扉

デッキアス
フェンス

デッキアス
ハイパーテイション
デッキ門扉

デッキアス
シャローフェンス

防草シート

濡れ縁

バルコニー用
リウッドデッキ

| ユニット呼称 | 入数 | 価格 | 商品コード | 寸法(mm) | ユニット色 |
|----------------|---------------------|----------------|----------------|--------|---|
| 標準幕板 | 3尺 | 1枚 | ¥ 5,300 □CD77 | L= 895 | ホワイトブラウン ウォームグレイ レッドブラウン ナチュラルブラウン セピアグレイ |
| | | 2枚 | ¥ 9,000 □CD78 | | |
| | 4尺 | 1枚 | ¥ 6,800 □CD7B | L=1195 | |
| | | 2枚 | ¥ 12,400 □CD7C | | |
| | 5尺 | 1枚 | ¥ 7,900 □CD7D | L=1495 | |
| | | 2枚 | ¥ 15,100 □CD7E | | |
| | 6尺 (1間) | 1枚 | ¥ 9,000 □CD7F | L=1795 | |
| | | 2枚 | ¥ 16,500 □CD7G | | |
| | 7尺 | 1枚 | ¥ 10,700 □CD7K | L=2095 | |
| | | 2枚 | ¥ 20,700 □CD7L | | |
| | 8尺 | 1枚 | ¥ 12,000 □CD7P | L=2395 | |
| | | 2枚 | ¥ 22,100 □CD7Q | | |
| | 9尺 | 1枚 | ¥ 13,400 □CD7T | L=2695 | |
| | | 2枚 | ¥ 22,800 □CD7U | | |
| | 10尺 | 1枚 | ¥ 15,300 □CD7V | L=2995 | |
| | | 2枚 | ¥ 28,500 □CD7W | | |
| | 12尺 (2間) | 1枚 | ¥ 17,000 □CD7X | L=3595 | |
| | | 2枚 | ¥ 34,300 □CD7Y | | |
| | 04 | 1枚 | ¥ 3,900 □CD75 | L= 390 | |
| | | 2枚 | ¥ 6,300 □CD76 | | |
| 10 | 1枚 | ¥ 5,800 □CD79 | L= 995 | | |
| | 2枚 | ¥ 10,000 □CD7A | | | |
| 20 | 1枚 | ¥ 10,100 □CD7H | L=1995 | | |
| | 2枚 | ¥ 18,300 □CD7J | | | |
| 22 | 1枚 | ¥ 11,500 □CD7M | L=2195 | | |
| | 2枚 | ¥ 22,000 □CD7N | | | |
| 26 (1.5間) | 1枚 | ¥ 12,800 □CD7R | L=2595 | | |
| | 2枚 | ¥ 22,800 □CD7S | | | |
| 幕板(正面) 取付部品 | 1間 | ¥ 3,100 □CA98 | 1セット | | |
| | 1.5間 | ¥ 3,900 □CA99 | | | |
| | 2間 | ¥ 3,900 □CA9A | | | |
| | 2.5間 | ¥ 7,000 □CA9B | | | |
| | 3間 | ¥ 7,000 □CA9C | | | |
| 幕板(側面) 取付部品 | 3.5間 | ¥ 7,500 □CA9D | 1セット | | |
| | 4間 | ¥ 7,500 □CA9E | | | |
| | 3尺 | ¥ 4,200 □CA8X | | | |
| | 4尺/5尺 | ¥ 5,200 □CA8Y | | | |
| | 6尺/7尺 | ¥ 6,000 □CA8Z | | | |
| 幕板直線 連結カバー | 8尺/9尺 | ¥ 7,100 □CA92 | 1個 | | |
| | 10尺 | ¥ 9,500 □CA93 | | | |
| | 12尺 | ¥ 10,400 □CA94 | | | |
| | 2.5間/3間/ 3.5間/4間 | ¥ 1,000 □CA9P | | | |

XANK0015C

※1 幕板は商品色によって商品コードが異なります。
ご発注の際は□に上記のユニット色記号を入れてください。

| ユニット呼称 | 入数 | 価格 | 商品コード | 寸法(mm) | ユニット色 |
|-----------------------------|---------------------|-----------------|-----------------|-------------------|---|
| R アー ル 幕 板 | 3尺 | 1枚 | ¥ 7,100 □CD7Z | L= 895 | ホワイトブラウン ウォームグレイ レッドブラウン ナチュラルブラウン セピアグレイ |
| | | 2枚 | ¥ 12,500 □CD82 | | |
| | 4尺 | 1枚 | ¥ 9,000 □CD85 | L=1195 | |
| | | 2枚 | ¥ 16,300 □CD86 | | |
| | 5尺 | 1枚 | ¥ 10,900 □CD87 | L=1495 | |
| | | 2枚 | ¥ 20,100 □CD88 | | |
| | 6尺 (1間) | 1枚 | ¥ 12,800 □CD89 | L=1795 | |
| | | 2枚 | ¥ 23,800 □CD8A | | |
| | 7尺 | 1枚 | ¥ 14,900 □CD8D | L=2095 | |
| | | 2枚 | ¥ 27,800 □CD8E | | |
| | 8尺 | 1枚 | ¥ 17,000 □CD8H | L=2395 | |
| | | 2枚 | ¥ 31,300 □CD8J | | |
| | 9尺 | 1枚 | ¥ 18,600 □CD8M | L=2695 | |
| | | 2枚 | ¥ 35,300 □CD8N | | |
| | 10 | 1枚 | ¥ 7,800 □CD83 | L= 995 | |
| | | 2枚 | ¥ 14,000 □CD84 | | |
| | 20 | 1枚 | ¥ 14,200 □CD8B | L=1995 | |
| | | 2枚 | ¥ 26,500 □CD8C | | |
| | 22 | 1枚 | ¥ 14,200 □CD8F | L=2195 | |
| | | 2枚 | ¥ 28,100 □CD8G | | |
| 26 (1.5間) | 1枚 | ¥ 17,700 □CD8K | L=2595 | | |
| | 2枚 | ¥ 35,300 □CD8L | | | |
| 変形対応 幕板取付部品※ | 1間 | 7個 | ¥ 6,900 □CD8P | | |
| | 1.5間 | 10個 | ¥ 8,300 □CD8Q | | |
| フリーコーナーキャップ (R幕板・変形納まり用) | 2個 | ¥ 4,600 □A5C8 | ▶P.1855 | | |
| 標準・R幕板兼用 直線連結カバー | 2.5間/3間/ 3.5間/4間 | 1個 | ¥ 1,000 □CA9P | | |
| コーナーキャップ(標準・R幕板兼用) | 1個 | ¥ 2,500 □CA9N | | | |
| フリーコーナーキャップ(標準幕板用) | 1個 | ¥ 4,600 □CA9T | ▶P.1855 | | |
| 入隅用コーナーキャップ(標準・R幕板兼用) | 1個 | ¥ 2,800 □CA9Q | ▶P.1855 | | |
| 木 栓 | 10個 | ¥ 1,000 □CA9R | | | |
| デッキ材上止め固定ねじ | 10本 | ¥ 1,900 □CD8W | | | |
| デッキ材小口隠し | 20個 | ¥ 20,700 □CA9S | | | |
| 張替用端部デッキ材固定ねじ | 10本 | ¥ 1,500 □CD8X | ▶P.1857 | | |
| 張替用デッキ材押え金具 | 50個 | ¥ 35,500 B7C8NA | | | |
| メンテナンス用デッキ材押え金具 | 20個 | ¥ 20,200 B7C8N9 | | | |
| 変形対応 追加大引 | 10 | 1本 | ¥ 9,600 B7C7AU | L= 990 | |
| | 15 | 1本 | ¥ 11,500 B7C7AV | L=1490 | |
| | 20 | 1本 | ¥ 13,400 B7C7AW | L=1990 | |
| | 20 | 1本 | ¥ 13,400 B7C7AW | L=1990 | |
| 変形対応大引間補助根太 | 1本 | ¥ 8,700 B7C8NE | L=1000 | | |
| 幕板取付用補助根太 | 1個 | ¥ 5,300 B7C7EW | L=2000 | | |
| 中間スタート用デッキ材押え部材※2 | 1本 | ¥ 2,800 B7C8SZ | L=1995 | | |
| 変形対応用デッキ材押え金具 | 10個 | ¥ 5,000 DGC8N7 | ▶P.1855 | | |
| 変形対応大引間補助根太ブラケット | 2個 | ¥ 3,400 DGC7EU | | | |
| デッキ材たて連結目地ふさぎ材 ケガキ治具 | 10個 | ¥ 3,700 DGC968 | | | |
| ケガキ治具 | 1個 | ¥ 1,000 DGC7ES | | | |
| デッキ材目地幅調整治具 | 16個 | ¥ 5,500 DGC7J4 | | | |
| 床下囲いベース材 | 2本 | ¥ 8,700 □C85S | L=2000 | | |
| 下枠フラット窓対応部材 | 1本 | ¥ 5,200 □C7EX | L=1828 | ブラチナステン カムブラック | |
| | 1本 | ¥ 6,100 □C7EY | L=2716 | | |
| | 1本 | ¥ 7,300 □C7EZ | L=3604 | | |
| 壁側目地カバー材 | 1本 | ¥ 5,000 □C85T | L=1780 | ブラウン ダークグレイ | |

XANK0015D

※2 中間スタート用デッキ材押え部材は、デッキの中間部から両方向
に向かってデッキ材を張る場合に、デッキ材を押える部材です(▶
P.1856)。

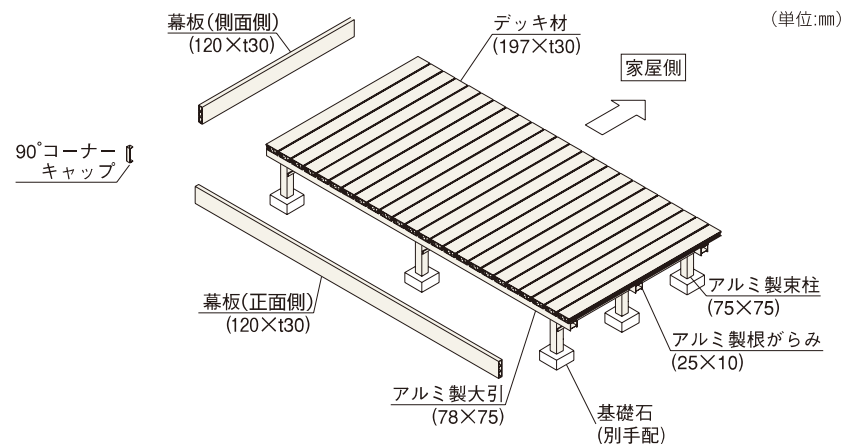

デッキまわり

リウッドデッキ
200EG/200

ガーデン倶楽部
リウッドデッキ
フエンス

ガーデン倶楽部
リウッドデッキ
ハイパーテイション

ガーデン倶楽部
リウッドデッキ
扉

デッキファス
デッキファス
デッキファス

リウッドデッキ
ハイパーテイション
リウッドデッキ
扉

シャローフェンス
デッキファス
デッキファス

防草シート

濡れ縁

バルコニー用
リウッドデッキ

リウッドデッキ 200 EG



リウッドデッキ 200

参考資料

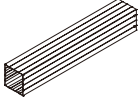
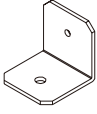
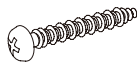

同梱一覧

同梱一覧





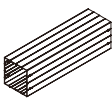
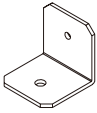
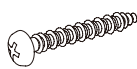

■束柱ユニット(固定式) ANK-AS-#XB

| 姿 図 | 部材 | | 部品 | | |
|-----|---|---|---|---|---|
| |  |  |  |  |  |
| 品 名 | 束柱(固定式) | 束柱ブラケット | コンクリートねじ | なべドリルねじ (φ4×13) | トラスタッピンねじ (φ5×10) |
| 個 数 | 2 | 2 | 2 | 2 | 8 |
| | 3 | 3 | 3 | 3 | 12 |
| | 6 | 10 | 10 | 10 | 24 |
| 備 考 | Sタイプ | 束柱固定用 | 束柱ブラケット固定用 | 束柱ブラケット取付用 | 大引き取付用 |

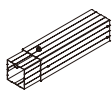
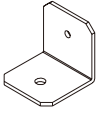
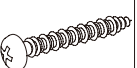

■束柱ユニット(固定式) ANK-AC-#

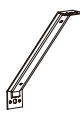
| 姿 図 | 部材 | | 部品 | | |
|-----|---|---|---|---|---|
| |  |  |  |  |  |
| 品 名 | 束柱(固定式) | 束柱ブラケット | コンクリートねじ | なべドリルねじ (φ4×13) | トラスタッピンねじ (φ5×10) |
| 個 数 | 2 | 1 | 2 | 2 | 8 |
| | 3 | 2 | 3 | 3 | 12 |
| | 6 | 3 | 10 | 10 | 24 |
| 備 考 | Cタイプ | 束柱固定用 | 束柱ブラケット固定用 | 束柱ブラケット取付用 | 大引き取付用 |

■束柱ユニット(調整式) ANK-A#-#XB

| 姿 図 | 部材 | | 部品 | | | | | |
|-----|---|---|---|---|---|---|---|---|
| |  |  |  |  |  |  |  |  |
| 品 名 | 束柱(調整式) | 束柱ブラケット | コンクリートねじ | なべドリルねじ (φ4×13) | トラスタッピンねじ (φ5×10) | なべドリルねじ (φ4×13) | 方杖 | なべドリルねじ (φ4×13) |
| 個 数 | T-2 | 2 | 2 | 2 | 8 | 4 | - | - |
| | T-3 | 3 | 3 | 3 | 12 | 6 | - | - |
| | T-6 | 6 | 10 | 10 | 10 | 24 | 12 | - |
| | H-2 | 2 | 2 | 2 | 2 | 8 | 4 | - |
| | H-3 | 3 | 3 | 3 | 3 | 12 | 6 | - |
| | H-6 | 6 | 10 | 10 | 10 | 24 | 12 | - |
| | L-2 | 2 | 2 | 2 | 2 | 8 | 4 | 2 |
| | L-3 | 3 | 3 | 3 | 3 | 12 | 6 | 3 |
| L-6 | 6 | 10 | 10 | 10 | 24 | 12 | 6 | |
| 備 考 | - | 束柱固定用 | 束柱ブラケット固定用 | 束柱ブラケット取付用 | 大引き取付用 | 高さ固定用 | 高床用 | 方杖取付用 |

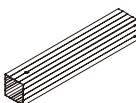
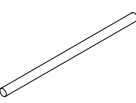
■束柱ユニット(埋込式) ANK-AU-#XB

| 姿 図 | 部材 | | 部品 |
|-----|---|---|---|
| |  |  |  |
| 品 名 | 束柱(埋込式) | アンカー | トラスタッピンねじ (φ5×10) |
| 個 数 | 2 | 2 | 8 |
| | 3 | 3 | 12 |
| | 6 | 6 | 24 |
| 備 考 | - | 束柱固定用 | 大引き取付用 |

■大引きユニット ANK-BA##-#XA

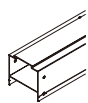
| 姿 図 | 部材 | |
|-----|---|-----|
| |  | 大引き |
| 部材名 | 大引き | |
| 個 数 | ##-1 | 1 |
| | ##-2 | 2 |
| | ##-3 | 3 |
| | ##-4 | 4 |

■正面・側面幕板ユニット ANK-CD##-#XA (標準幕板)

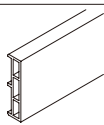
| 姿 図 | 部材 | |
|-----|---|----|
| |  | 幕板 |
| 部材名 | 幕板 | |
| 個 数 | ##-1 | 1 |
| | ##-2 | 2 |

デッキまわり

リウッドデッキ
200 EG / 200

ガーデン倶楽部
リウッドデッキ
フエンズ

ガーデン倶楽部
ハイパーデッキ
ハイパーデッキ

ガーデン倶楽部
デッキ
デッキ

デッキ
デッキ

ハイパーデッキ
デッキ
デッキ

防草シート

濡れ縁

リウッドデッキ

■正面・側面幕板ユニット ANK-CE##-#XA
(R幕板)

| | | 部材 | 部品 | | |
|------|------|----|-------------------|-----------------------|-------|
| 姿 図 | | | | | |
| 品 名 | | 幕板 | 皿ドリルねじ (φ4×25) | 皿タップピンねじ1種 (φ4×70) | スペーサー |
| 個 数 | 09-1 | 1 | 2 | 3 | 1 |
| | 09-2 | 2 | 4 | 6 | 2 |
| | 12-1 | 1 | 3 | 5 | 2 |
| | 12-2 | 2 | 6 | 10 | 4 |
| | 15-1 | 1 | 3 | 5 | 2 |
| | 15-2 | 2 | 6 | 10 | 4 |
| | 18-1 | 1 | 4 | 7 | 3 |
| | 18-2 | 2 | 8 | 14 | 6 |
| | 21-1 | 1 | 4 | 7 | 3 |
| | 21-2 | 2 | 8 | 14 | 6 |
| | 22-1 | 1 | 5 | 9 | 4 |
| | 22-2 | 2 | 10 | 18 | 8 |
| | 24-1 | 1 | 5 | 9 | 4 |
| | 24-2 | 2 | 10 | 18 | 8 |
| | 26-1 | 1 | 5 | 9 | 4 |
| | 26-2 | 2 | 10 | 18 | 8 |
| | 27-1 | 1 | 5 | 9 | 4 |
| 27-2 | 2 | 10 | 18 | 8 | |
| 10-1 | 1 | 3 | 5 | 2 | |
| 10-2 | 2 | 6 | 10 | 4 | |
| 20-1 | 1 | 4 | 7 | 3 | |
| 20-2 | 2 | 8 | 14 | 6 | |
| 備 考 | | - | 幕板取付用 | 幕板取付用 | 幕板取付用 |

■根からみユニット ANK-F##-#XB

| | | 部材 | 部品 | | |
|------|------|------|--------|--------------------|---------|
| 姿 図 | | | | | |
| 品 名 | | 根からみ | 格子キャップ | なべドリルねじ (φ4×19) | 穴塞ぎキャップ |
| 個 数 | 09-2 | 2 | 4 | 4 | 4 |
| | 09-3 | 3 | 6 | 6 | 6 |
| | 12-2 | 2 | 4 | 6 | 6 |
| | 12-3 | 3 | 6 | 9 | 9 |
| | 15-2 | 2 | 4 | 6 | 6 |
| | 15-3 | 3 | 6 | 9 | 9 |
| | 18-2 | 2 | 4 | 8 | 8 |
| | 18-3 | 3 | 6 | 12 | 12 |
| | 21-2 | 2 | 4 | 10 | 10 |
| 21-3 | 3 | 6 | 15 | 15 | |
| 備 考 | | - | - | 根からみ取付用 | - |

■デッキ材ユニット ANK-EA##-#
CNK-EA##-#

| | | 部材 |
|-----|------|------|
| 姿 図 | | |
| 部材名 | | デッキ材 |
| 個 数 | ##-1 | 1 |
| | ##-2 | 2 |
| | ##-3 | 3 |

■筋交ユニット ANK-G-2XB

| | | 部材 | 部品 | | |
|-----|--|----|--------|--------------------|---------|
| 姿 図 | | | | | |
| 品 名 | | 筋交 | 格子キャップ | なべドリルねじ (φ4×19) | 穴塞ぎキャップ |
| 個 数 | | 2 | 4 | 4 | 4 |
| 備 考 | | - | - | 筋交取付用 | - |

■デッキ材取付部品ユニット ANK-KA##-#XB

| | | 部品 | | |
|------|------|-----------------|-----------------------|---------|
| 姿 図 | | | | |
| 品 名 | | 着脱式 デッキ材押え金具 | 中トラスタッピンねじ (φ4×12) | 固定ピン |
| 個 数 | 18-2 | 16 | 23(3) | 10(2) |
| | 18-3 | 24 | 33(3) | 10(2) |
| | 18-4 | 32 | 43(3) | 10(2) |
| | 18-5 | 40 | 53(3) | 10(2) |
| | 26-2 | 24 | 31(3) | 14(2) |
| | 26-3 | 36 | 45(3) | 14(2) |
| | 26-4 | 48 | 59(3) | 14(2) |
| | 26-5 | 60 | 73(3) | 14(2) |
| | 36-2 | 34 | 41(3) | 19(2) |
| | 36-3 | 51 | 60(3) | 19(2) |
| | 36-4 | 68 | 79(3) | 19(2) |
| | 36-5 | 85 | 98(3) | 19(2) |
| | 44-2 | 42 | 49(3) | 23(2) |
| | 44-3 | 63 | 72(3) | 23(2) |
| | 44-4 | 84 | 95(3) | 23(2) |
| 44-5 | 105 | 118(3) | 23(2) | |
| 備 考 | | デッキ材固定用 | 着脱式デッキ材押え金具 取付用 | デッキ材固定用 |

■大引き連棟用補強材ユニット ANK-J-#XB

| | | 部品 | | | |
|-----|-----|--------|-----------------------|-----------------|---------|
| 姿 図 | | | | | |
| 品 名 | | 連棟用補強材 | 中トラスタッピンねじ (φ4×12) | 着脱式 デッキ材押え金具 | 固定ピン |
| 個 数 | 2 | 2 | 8 | 2 | 1 |
| | 3 | 3 | 12 | 3 | 1 |
| | 4 | 4 | 16 | 4 | 1 |
| | 5 | 5 | 20 | 5 | 1 |
| | 備 考 | | 大引き連結用 | 連棟用補強材取付用 | デッキ材固定用 |

()は予備数です。

デッキまわり

リウッドデッキ
200EG/200

ガーデン倶楽部
リウッドデッキ
フェンス

ガーデン倶楽部
リウッドデッキ
ハイパーテイション
リウッドデッキ
扉

ルシアス
デッキフェンス

ルシアス
ハイパーテイション
デッキ扉

シャローフェンス
デッキ扉

防草シート
(紹介)

濡れ縁

バルコニー用
リウッドデッキ

リウッドデッキ 200 EG

リウッドデッキ 200

参考資料

同梱一覧

■側面幕板取付部品ユニット ANK-KC-#XC

| | | 部品 | | | | | | | |
|-----|----------|--------------------|-----------------|--------------------|---------|----------|-------------------|-------------|---------|
| 姿 図 | | | | | | | | | |
| 品 名 | 側面幕板支持金具 | 中トラスタッピンねじ (φ4×25) | なべドリルねじ (φ4×30) | なべタッピンねじ1種 (φ4×60) | 木栓 | コーナーキャップ | 皿タッピンねじ1種 (φ4×12) | スペーサー | |
| 個 数 | 2 | 4 | 16 | 6 | 6 | 8 | 2 | 8 | 4 |
| | 3 | 6 | 24 | 8 | 8 | 12 | 2 | 8 | 6 |
| | 4 | 8 | 32 | 11 | 11 | 16 | 2 | 8 | 8 |
| | 5 | 10 | 40 | 14 | 14 | 20 | 2 | 8 | 10 |
| | 6 | 12 | 48 | 16 | 16 | 20 | 2 | 8 | 12 |
| | 7 | 14 | 56 | 19 | 19 | 24 | 2 | 8 | 14 |
| | 備 考 | 側面幕板取付用 | 側面幕板支持金具取付用 | 側面幕板取付用 | 側面幕板取付用 | 幕板取付用 | — | コーナーキャップ取付用 | 側面幕板取付用 |

| | | 部品 | |
|-----|-----------|-------------------|--------------|
| 姿 図 | | | |
| 品 名 | 幕板直線連結カバー | 皿タッピンねじ1種 (φ4×12) | |
| 個 数 | 2 | — | — |
| | 3 | — | — |
| | 4 | — | — |
| | 5 | — | — |
| | 6 | 2 | 6 |
| | 7 | 2 | 6 |
| | 備 考 | — | 幕板直線連結カバー取付用 |

■正面幕板取付部品ユニット ANK-KE##XC

| | | 部品 | | | | | | |
|-----|----------|----------|----------------------|-----------------|---------|-------|-----------|-------------------|
| 姿 図 | | | | | | | | |
| 品 名 | 正面幕板支持金具 | 正面幕板固定金具 | 中トラスタッピンねじ (φ4×12) | なべドリルねじ (φ4×30) | ねじキャップ | 木栓 | 幕板直線連結カバー | 皿タッピンねじ1種 (φ4×12) |
| 個 数 | 18 | 2 | 5 | 5 | 7 | 2 | 7 | — |
| | 26 | 2 | 7 | 7 | 9 | 2 | 9 | — |
| | 36 | 2 | 9 | 9 | 11 | 2 | 11 | — |
| | 44 | 4 | 12 | 12 | 16 | 4 | 16 | 1 |
| | 54 | 4 | 14 | 14 | 18 | 4 | 18 | 1 |
| | 62 | 6 | 17 | 17 | 23 | 6 | 23 | 2 |
| | 72 | 6 | 18 | 18 | 24 | 6 | 24 | 2 |
| 備 考 | 正面幕板取付用 | 正面幕板取付用 | 正面幕板支持金具・正面幕板固定金具取付用 | 幕板取付用 | ねじ先端保護用 | 幕板取付用 | — | 幕板直線連結カバー取付用 |

デッキまわり

リウッドデッキ
200EG/200

ガーデン倶楽部
リウッドデッキ
フエンス

ガーデン倶楽部
リウッドデッキ
ハイパーテイション

ガーデン倶楽部
デッキ門扉

ルシアス
デッキフエンス

ルシアス
ハイパーテイション
デッキ門扉

デッキフエンス
シャロー

防草シート

濡れ縁

バルコニー用
リウッドデッキ

オプション一覧

■ケガキ治具ユニット ANK-PA6

| 部品 | |
|-----|-------|
| 姿 図 | |
| 品 名 | ケガキ治具 |
| 個 数 | 1 |
| 備 考 | — |

■デッキ材上止め固定ねじユニット ANK-PA7XA

| 部品 | |
|-----|-------------------|
| 姿 図 | |
| 品 名 | 皿タッピンねじ1種 (φ4×40) |
| 個 数 | 10 |
| 備 考 | — |

■メンテナンス用デッキ材押え金具ユニット ANK-PAB

| 部品 | |
|-----|-----------------|
| 姿 図 | |
| 品 名 | メンテナンス用デッキ材押え金具 |
| 個 数 | 40 |
| 備 考 | デッキ材固定用 |
| | ロック金具 |
| | 20 |
| | 押え金具はずれ止め |

■補助根太ブラケットユニット ANK-PC1

| 部品 | | | | | |
|-----|-----------|-----------------|--------------------|------------------|-----------------|
| 姿 図 | | | | | |
| 品 名 | 補助根太ブラケット | なべドリルねじ (φ4×13) | 中トラスタッピンねじ (φ4×12) | フランジ付六角ナット (M4用) | なべドリルねじ (φ4×13) |
| 個 数 | 2 | 4 | 2 | 2 | 4 |
| 備 考 | — | 補助根太ブラケット取付用 | | | 補助根太取付用 |

■幕板取付用補助根太ユニット ANK-PC3

| 部品 | |
|-----|-----------------|
| 姿 図 | |
| 品 名 | 補助根太 |
| 個 数 | 1 |
| 備 考 | L=2000 |
| | なべドリルねじ (φ4×13) |
| | 8 |
| | — |

■壁側目地カバー材ユニット ANK-PC5

| 部品 | |
|-----|----------------------|
| 姿 図 | |
| 品 名 | 補強材 |
| 個 数 | 1 |
| 備 考 | L=1780 |
| | 目地カバー材 |
| | 1 |
| | 小トラスタッピンねじ1種 (φ4×25) |
| | 6 |
| | 目地カバー材取付用 |

■たて連結目地ふさぎ材 ANK-PC9

| 部品 | |
|-----|------------|
| 姿 図 | |
| 品 名 | たて連結目地ふさぎ材 |
| 個 数 | 10 |
| 備 考 | — |

■コーナーキャップユニット ANK-PD1XB

| 部品 | |
|-----|-------------------|
| 姿 図 | |
| 品 名 | コーナーキャップ |
| 個 数 | 1 |
| 備 考 | — |
| | 皿タッピンねじ1種 (φ4×12) |
| | 4 |
| | コーナーキャップ取付用 |

■幕板直線連結カバーユニット ANK-PD2XB

| 部品 | |
|-----|-------------------|
| 姿 図 | |
| 品 名 | 幕板直線連結カバー |
| 個 数 | 1 |
| 備 考 | — |
| | 皿タッピンねじ1種 (φ4×12) |
| | 3 |
| | 幕板直線連結カバー取付用 |

■入隅用コーナーキャップユニット ANK-PD4XB

| 部品 | |
|-----|-------------------|
| 姿 図 | |
| 品 名 | 入隅用コーナーキャップ |
| 個 数 | 1 |
| 備 考 | — |
| | 皿タッピンねじ1種 (φ4×12) |
| | 4 |
| | 入隅用コーナーキャップ取付用 |

■木栓ユニット ANK-PD5XB

| 部品 | |
|-----|-----------------|
| 姿 図 | |
| 品 名 | 木栓 |
| 個 数 | 10 |
| 備 考 | — |
| | なべドリルねじ (φ4×30) |
| | 10 |
| | — |

■デッキ材小口ふさぎ材 ANK-PD6XB

| 部品 | |
|-----|------------|
| 姿 図 | |
| 品 名 | デッキ材小口ふさぎ材 |
| 個 数 | 20 |
| 備 考 | — |

■デッキ材固定部品ユニット ABK-KB-#XB

| 部品 | | | |
|-----|-------------------|---------|-----------------|
| 姿 図 | | | |
| 品 名 | 皿タッピンねじ1種 (φ4×40) | デッキ連結板 | なべドリルねじ (φ4×19) |
| 個 数 | 2 | — | — |
| | 3 | — | — |
| | 4 | — | — |
| | 7 | 10 | 2 |
| 備 考 | デッキ材固定用 | デッキ材連結用 | デッキ連結板取付用 |

デッキまわり

リウッドデッキ
200EG/200

ガーデン倶楽部
リウッドデッキ
フェンス

ガーデン倶楽部
リウッドデッキ
ハイパーデザイン

ガーデン倶楽部
リウッドデッキ
扉

デッキフェンス

リウッドデッキ
リウッドデッキ
扉

シャローフェンス

防草シート

濡れ縁

バルコニー用
リウッドデッキ

リウッドデッキ 200 EG

リウッドデッキ 200

参考資料

同梱一覧

■変形対応デッキ材押え金具 ANK-PA5XB

| | | |
|----|--------------|-----------------|
| 姿図 | | |
| 品名 | 変形対応デッキ材押え金具 | なべドリルねじ (φ4×13) |
| 個数 | 10 | 10 |
| 備考 | 変形部デッキ材固定用 | 変形対応デッキ材押え金具取付用 |

■変形対応幕板取付部品 ANK-KB##XB

| | | | | | |
|----|----------------------|----------------------|-------------------|-------------------|---------|
| 姿図 | | | | | |
| 品名 | 変形対応用幕板 ブラケット裏板 | なべドリルねじ (φ4×13) | 変形対応幕板 固定ブラケット | 皿ドリルねじ (φ4×25) | ねじキャップ |
| 個数 | 18 | 7 | 7 | 7 | 7 |
| | 26 | 10 | 10 | 10 | 10 |
| 備考 | 変形対応幕板 固定ブラケット取付用 | 変形対応幕板 固定ブラケット取付用 | 変形幕板 固定用 | アール幕板 取付用 | ねじ先端保護用 |

■アール幕板用フリーコーナーキャップ ANK-PD3XB

| | | | |
|----|-------------|----------------------|----------------|
| 姿図 | | | |
| 品名 | フリーコーナーキャップ | 皿タッピンねじ1種 (φ4×12) | テープ |
| 個数 | 4 | 12 | 2 |
| 備考 | 斜め加工コーナー用 | フリーコーナーキャップ取付用 | フリーコーナーキャップ連結用 |

■変形対応大引き間補助根太 ANK-BG10XB

| | | |
|----|-----------|-------|
| 姿図 | | |
| 品名 | 補助根太 | スペーサー |
| 個数 | 1(L=1000) | 8 |

■標準幕板用フリーコーナーキャップ ANK-PD7XB

| | | |
|----|-------------|----------------------|
| 姿図 | | |
| 品名 | フリーコーナーキャップ | 皿タッピンねじ1種 (φ4×12) |
| 個数 | 2 | 6 |
| 備考 | - | フリーコーナーキャップ組立・取付用 |

■中間スタート用押え部材 ANK-PC6

| | | |
|----|-------------|--------------------|
| 姿図 | | |
| 品名 | デッキ材アタッチメント | なべドリルねじ (φ4×30) |
| 個数 | 1 | 5 |
| 備考 | L=1995 | デッキ材アタッチメント取付用 |

■張替え用デッキ材押え金具 ANK-PC7

| | | | |
|----|------------------|---------------------|---------|
| 姿図 | | | |
| 品名 | 張替え用 デッキ材押え金具 | なべドリルねじ (φ4×13) | 固定ピン |
| 個数 | 50 | 50 | 25 |
| 備考 | - | 張替え用デッキ材 押え金具取付用 | デッキ材固定用 |

■張替え用端部デッキ材固定ねじ ANK-PC8XA

| | | |
|----|---------|-------------------|
| 姿図 | | |
| 品名 | スペーサー | 皿ドリルねじ (φ4×45) |
| 個数 | 10 | 10 |
| 備考 | デッキ材固定用 | デッキ材固定用 |

■施工調整治具 ABK-P1

| | |
|----|---------------|
| 姿図 | |
| 品名 | 施工治具 |
| 個数 | 16 |
| 備考 | デッキ材 目地調整用 |

■ノンレール対応部材ユニット ANK-R##

| | | | | |
|----|----------------------|--------|--------------------|-----------|
| 姿図 | | | | |
| 品名 | 皿タッピンねじ1種 (φ4×50) | 端部保護部品 | なべドリルねじ (φ4×13) | |
| 個数 | 18 | 5 | 2 | 4 |
| | 27 | 7 | 2 | 4 |
| | 36 | 9 | 2 | 4 |
| 備考 | アングル取付用 | | | 端部保護部品取付用 |

■床下囲いベース材ユニット ANK-PC4

| | | | | | |
|----|--------|--------------------|-----------------------|---------------------|-------|
| | 部材 | 部品 | | | |
| 姿図 | | | | | |
| 品名 | ベース材 | なべドリルねじ (φ4×13) | 中トラスタッピンねじ (φ4×12) | フランジ付六角ナット (M4用) | スペーサー |
| 個数 | 2 | 26 | 26 | 26 | 13 |
| 備考 | L=2000 | ベース材取付用 | ベース材組立用 | ベース材組立用 | 幕板取付用 |

※使用工具として
φ3.5ドリルを
ご用意ください。

●掲載価格は部材標準販売価格です。消費税、ガラス組込み商品を除くガラス代、組立費および搬入費、現場配送費、施工費、装飾品等は含まれていません。
●寸法の表記はミリ(mm)単位です。特筆しないかぎり1mm単位にまとめて表記しております。

デッキまわり

リウッドデッキ
200EG/200

ガーデン倶楽部
フリーウッドデッキ
フエンス

ガーデン倶楽部
ハイパーデッキ
ハイパーデッキ

ガーデン倶楽部
デッキ門扉

デッキアシス
デッキフエンス

ハイパーデッキ
ハイパーデッキ
ハイパーデッキ

デッキアシス
デッキフエンス

防草シート

濡れ縁

リバルコニー用
リウッドデッキ

■段床セット施工時追加(▶ P.1848)
デッキ本体用束柱・サイズ別手配表

| タイプ | 適応デッキサイズ呼称 | 必要数量 |
|-------------------------|-------------|------|
| 正面 | 間口1間 | 1 |
| | 間口1.5間 | 1 |
| | 間口2間 | 2 |
| 正面+片側面 または 正面+両側面 | 間口1間×出幅3尺 | 1 |
| | 間口1間×出幅4尺 | 1 |
| | 間口1間×出幅5尺 | 1 |
| | 間口1間×出幅6尺 | 1 |
| | 間口1間×出幅7尺 | 1 |
| | 間口1間×出幅8尺 | 1 |
| | 間口1間×出幅9尺 | 1 |
| | 間口1.5間×出幅3尺 | 1 |
| | 間口1.5間×出幅4尺 | 1 |
| | 間口1.5間×出幅5尺 | 1 |
| | 間口1.5間×出幅6尺 | 1 |
| | 間口1.5間×出幅7尺 | 1 |
| | 間口1.5間×出幅8尺 | 1 |
| | 間口1.5間×出幅9尺 | 1 |
| | 間口2間×出幅3尺 | 2 |
| | 間口2間×出幅4尺 | 2 |
| | 間口2間×出幅5尺 | 2 |
| | 間口2間×出幅6尺 | 2 |
| 間口2間×出幅7尺 | 2 | |
| 間口2間×出幅8尺 | 2 | |
| 間口2間×出幅9尺 | 2 | |

XANK0015E

●表中の必要数は、2本入束柱のユニット数です。
デッキサイズとデッキ本体の束柱(▶ P.1858)の
タイプに合わせてお選びください。また、片側面タイプでは束柱の追加手配はありません。

サッシ納まり参考図

| 引違いサッシの場合 | 下枠フラット引違い窓の場合 | ワイドオープンの場合 |
|-----------|---------------|--|
| | | |
| | | <p>雨戸袋が付いている場合は、デッキ材押え金具を取付ける作業と戸袋が干渉しないように下記事項を確認し、大引の位置を決めてください。 (大引の位置はデッキ材端部から50~150mmの範囲で移動可能)</p> <ol style="list-style-type: none"> ①一般的に戸袋下部が窓枠より下がっているため、戸袋下部の高さを確認する。 ②戸袋の出寸法を確認する。 ③施工するデッキ面の高さを確認する。 ④戸袋の出寸法が大きい時は戸袋と干渉しない位置に大引を追加してください。 <p>下枠フラット引違い窓の場合、下枠前面に排水弁があり、シャッター水切板下面に水抜き穴があります。排水弁と水抜き穴をふさぐと漏水の原因となりますので、モルタル等で絶対にふさがないでください。</p> |

デッキまわり
リウッドデッキ
200EG/200
ガーデン倶楽部
リウッドデッキ
フェンス
ガーデン倶楽部
リウッドデッキ
ハイパーテイション
ガーデン倶楽部
リウッドデッキ
門扉

ルシアス
デッキフェンス

ルシアス
ハイパーテイション
デッキ門扉

シャローフェンス
デッキフェンス

総介
防草シート

濡れ縁

バルコニー用
リウッドデッキ

リウッドデッキフェンス 1型・2型

商品記号
RNT-21・22

デッキまわり

200EG/200

ガーデン倶楽部
リウッドデッキ
フェンス

ガーデン倶楽部
ハイパーデッキ
ション

ガーデン倶楽部
デッキ
門扉

デッキ
フェンス

ハイパー
デッキ
ション

デッキ
フェンス

防草
シート

濡れ
縁

バルコニー
デッキ

| 材質 | | リウッド色 | | | | |
|-------------|---------------|----------|---------|---------|-----------|--------|
| 本体柱 | リウッド (再生木) | FD | FE | FF | ID | IF |
| | | ホワイトブラウン | ウォームグレイ | レッドブラウン | ナチュラルブラウン | セピアグレイ |
| 柱キャップ・化粧カバー | 樹脂 | FD | FE | FF | ID | IF |
| ベースプレート | スチール | ホワイトブラウン | ウォームグレイ | レッドブラウン | ナチュラルブラウン | セピアグレイ |

間仕切柱

- 「リウッドデッキフェンス」に転落防止の機能はありません。転落防止柵として使用できません。
- 公共用の用途には使用できません。



T80 ウォームグレイ色/リウッドデッキ 200 ウォームグレイ色



T80 ホワイトブラウン色/リウッドデッキ 200 ホワイトブラウン色

| デッキフェンス | パネル寸法 (W×h) | 1型 | 2型 | |
|---------|-------------|-------------|----------|----------|
| 08用 | T 80 | 745 × 700 | ¥ 42,600 | ¥ 36,200 |
| | T100 | 745 × 900 | ¥ 49,500 | ¥ 41,800 |
| | T120 | 745 × 1100 | ¥ 57,900 | ¥ 53,000 |
| 10用 | T 80 | 945 × 700 | ¥ 45,400 | ¥ 39,100 |
| | T100 | 945 × 900 | ¥ 52,300 | ¥ 44,600 |
| | T120 | 945 × 1100 | ¥ 60,800 | ¥ 55,700 |
| 12用 | T 80 | 1145 × 700 | ¥ 48,200 | ¥ 41,800 |
| | T100 | 1145 × 900 | ¥ 55,000 | ¥ 47,500 |
| | T120 | 1145 × 1100 | ¥ 63,400 | ¥ 58,500 |

XRNT0001

| 間仕切柱施工 | | 価格 | |
|--------------|--------------|----------|----------|
| ベースプレート施工 ※1 | 中柱 | T80 | ¥ 14,100 |
| | | T100 | ¥ 15,600 |
| | | T120 | ¥ 34,900 |
| | 端柱 | T80 | ¥ 14,100 |
| | | T100 | ¥ 15,600 |
| | | T120 | ¥ 34,900 |
| 90°専用角柱 | T80 | ¥ 14,100 | |
| | T100 | ¥ 15,600 | |
| | T120 | ¥ 34,900 | |
| オプション | ベースプレート化粧カバー | ¥ 3,900 | |
| 別売品 | 柱補強材 | T120用 | ¥ 5,900 |
| | デッキ材補強材 | 先付用 | ¥ 5,300 |
| | | 後付用 | ¥ 9,300 |

XRNT0002

- 価格は本体1枚、支柱・部品は1本または1組あたりの価格です。

※1 ベースプレートは各柱に1個同梱されています。

- デッキ正面側でフェンス用柱を設置する場合には、T120ではすべての柱に柱補強材が必要です。デッキ施工後の設置も可能です。

- デッキ側面側でフェンス用柱を大引と大引の間に設置する場合には、中柱と端柱にはデッキ材補強材が必要です。ただし、デッキ材補強材を設置する部分の大引間ピッチは625mm以下としてください。



ベースプレート(標準)

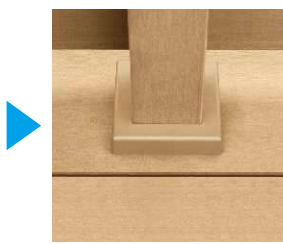

ベースプレート化粧カバー(オプション)



中柱



90°専用角柱



端柱

| 呼称 | L | P1 |
|-----|------|-----|
| 08用 | 800 | 117 |
| 10用 | 1000 | 129 |
| 12用 | 1200 | 123 |

| 固定式 | Cタイプ | デッキ高さ: A* | |
|-----|------|----------------|--------|
| | | (150~)170 | (~220) |
| 埋込式 | Sタイプ | (150~)550 | |
| | Uタイプ | (150~)700 | |
| 調整式 | Tタイプ | (150~)400~550 | |
| | Hタイプ | 550~700 | |
| | Lタイプ | (700~)850~1000 | |

単位: mm

※()内は、現地でデッキ本体高さ(束柱)をカットする場合はの寸法を示しています。

- 1型(図の束柱は、固定式:Sタイプの場合)

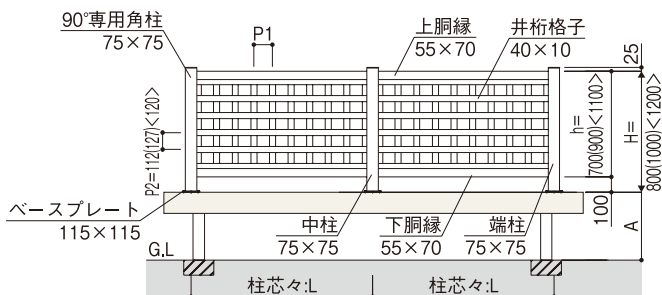

- 2型(図の束柱は、固定式:Sタイプの場合)

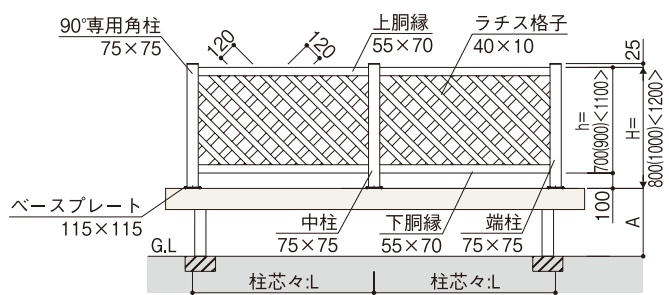

寸法図: (単位mm)

- 天然木を含むため、個体により色味に多少の違いが生じる場合があります。
- 商品写真の色調は印刷により、実物と多少異なる場合があります。
- 掲載価格は部材標準販売価格です。消費税、ガラス組込み商品を除くガラス代、組立費および搬入費、現場配送費、施工費、装飾品等は含まれていません。
- 寸法の表記はミリ(mm)単位です。特筆しないかぎり1mm単位にまとめて表記しております。

リウッドデッキフェンス 3型・4型

商品記号
RNT-23

| 材質 | リウッド色 | | | | | |
|-----------------|----------|----------|---------|-----------|-----------|--------|
| | FD | FE | FF | ID | IF | |
| 本体柱 (再生木) | ホワイトブラウン | ウォームグレイ | レッドブラウン | ナチュラルブラウン | セピアグレイ | |
| 柱キャップ・ 化粧カバー | 樹脂 | FD | FE | FF | ID | IF |
| ベースプレート | スチール | ホワイトブラウン | ウォームグレイ | レッドブラウン | ナチュラルブラウン | セピアグレイ |

間仕切柱

- 「リウッドデッキフェンス」に転落防止の機能はありません。転落防止柵として使用できません。
- 公共用の用途には使用できません。

※4型のペアデザインの「リウッドデッキ門扉」の設定はありません。



T80 レッドブラウン色/リウッドデッキ 200 レッドブラウン色



T80 セピアグレイ色/リウッドデッキ 200 セピアグレイ色

| デッキフェンス | 寸法(W×h) | 3型 |
|-----------|---------|-------------------|
| 本体 08用 | T80 | 863×725 ￥45,700 |
| | T110 | 863×1025 ￥63,600 |
| | T140 | 863×1325 ￥82,200 |
| 10用 | T80 | 1063×725 ￥49,000 |
| | T110 | 1063×1025 ￥68,500 |
| | T140 | 1063×1325 ￥88,200 |
| 12用 | T80 | 1263×725 ￥52,700 |
| | T110 | 1263×1025 ￥73,300 |
| | T140 | 1263×1325 ￥94,500 |

XRNT0003

| デッキフェンス | 寸法(W×H) | 4型 |
|----------|---------|------------------|
| 本体 ※1 | 08用 | 863×800 ￥18,300 |
| | 10用 | 1063×800 ￥19,600 |
| | 12用 | 1263×800 ￥21,200 |

XRNT0005

| 呼称 | L | パネル枚数 | | |
|-----|-----|-------|------|----|
| 08用 | 800 | 3型 | T80 | 5枚 |
| | | | T110 | 7枚 |
| | | | T140 | 9枚 |

| 束柱 | | デッキ高さ：A* |
|-----|------|-----------------|
| 固定式 | Cタイプ | (150~)170(~220) |
| | Sタイプ | (150~)550 |
| 埋込式 | Uタイプ | (150~)700 |
| | Tタイプ | (150~)400~550 |
| 調整式 | Hタイプ | 550~700 |
| | Lタイプ | (700~)850~1000 |

単位：mm

* ()内は、現地デッキ本体高さ(束柱)をカットする場合の寸法を示しています。

●3型(図の束柱は、固定式:Sタイプの場合)※

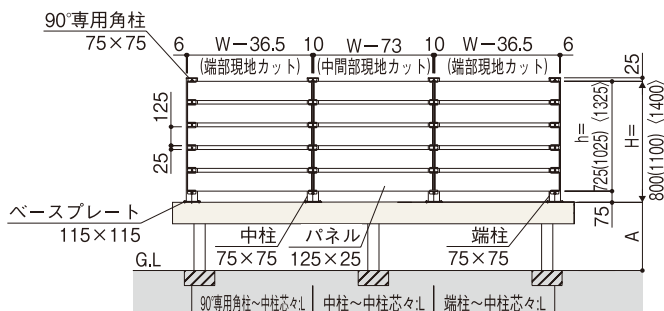

※W寸法は、現地カット前の両端キャップを含むパネル寸法です。

| 間仕切柱施工 | | 3型 | 4型 | |
|-------------------|----------------|--------------|---------|---------|
| ベースプレート施工 ※2※4 | 中柱(端柱) ※3※5 | T80 | ￥28,000 | ￥21,200 |
| | | T110 | ￥30,800 | — |
| | | T140 | ￥40,600 | — |
| | 90°専用角柱 ※6 | T80 | ￥32,300 | ￥23,900 |
| | | T110 | ￥36,200 | — |
| | | T140 | ￥49,500 | — |
| 中柱(端柱)用控え金具 | | T140用 | ￥12,700 | — |
| オプション | | ベースプレート化粧カバー | — | ￥3,900 |
| 別売品 | 柱補強材 | T110用 | ￥5,900 | — |
| | デッキ材補強材 | 先付用 | — | ￥5,300 |
| | | 後付用 | — | ￥9,300 |

XRNT0004

●価格は本体1枚、支柱・部品は1本または1組あたりの価格です。また、本体パネルは、現地組立てとなります。

※1 4型本体は、横パネル2枚使いとなります。

※2 ベースプレートは各柱に1個同梱されています。

※3 中柱と端柱は兼用です。また、T140では必ず控え金具を併用してください。そのため奥行3尺以下のデッキでは、正面側にはデッキフェンスを設置できません。控え金具に衝突したり足を引掛けたりしないようにご注意ください。

※4 デッキ正面側でフェンス用柱を設置する場合には、T110ではすべての柱に柱補強材が必要です。また、T140では中柱(端柱)にはデッキ材補強材が必要です。どちらもデッキ施工後の設置が可能です。ただし、デッキ材補強材は後付用をご使用ください。

※5 デッキ側面側でフェンス用柱を大引と大引の間に設置する場合には、中柱(端柱)にはデッキ材補強材が必要です。ただし、デッキ材補強材を設置する部分の大引間ピッチは625mm以下としてください。また、T140では必ず先付用のデッキ補強材をご使用ください。

※6 3型・4型の施工では、90°専用角柱は出隅納まり専用となります。入隅納まりでは、端柱どうしの突合せ納まりとしてください。



中柱



90°専用角柱



端柱



控え金具(アルミ鋳物製)
※控え金具は、本体と同色となります。

デッキまわり

リウッドデッキ
200EG/200

ガーデン倶楽部
リウッドデッキ
フェンス

ガーデン倶楽部
リウッドデッキ
ハイパーテイション

ガーデン倶楽部
リウッドデッキ
門扉

デッキフェンス

ルシアス
ハイパーテイション
デッキ門扉

シャローフェンス
デッキフェンス

総介
防草シート

濡れ縁

バルコニー用
リウッドデッキ

リウッド ハイパーティション 1型・2型

〈井桁格子〉

〈ラチス格子〉

商品記号
RNH-21・22

| 材質 | | リウッド色 | | | | |
|-------------|---------------|----------|---------|---------|-----------|--------|
| 本体柱 | リウッド (再生木) | FD | FE | FF | ID | IF |
| | | ホワイトブラウン | ウォームグレー | レッドブラウン | ナチュラルブラウン | セピアグレイ |
| 柱キャップ・化粧カバー | 樹脂 | FD | FE | FF | ID | IF |
| | | ホワイトブラウン | ウォームグレー | レッドブラウン | ナチュラルブラウン | セピアグレイ |
| ベースプレート | スチール | | | | | |

間仕切柱

(注)ハイパーティションは、「リウッドデッキ 200」と同時手配同時施工としてください。
●公共用の用途には使用できません。

1型



画像ナンバー: XGFE0429

T190 ウォームグレー色/リウッドデッキ 200 ウォームグレー色

2型

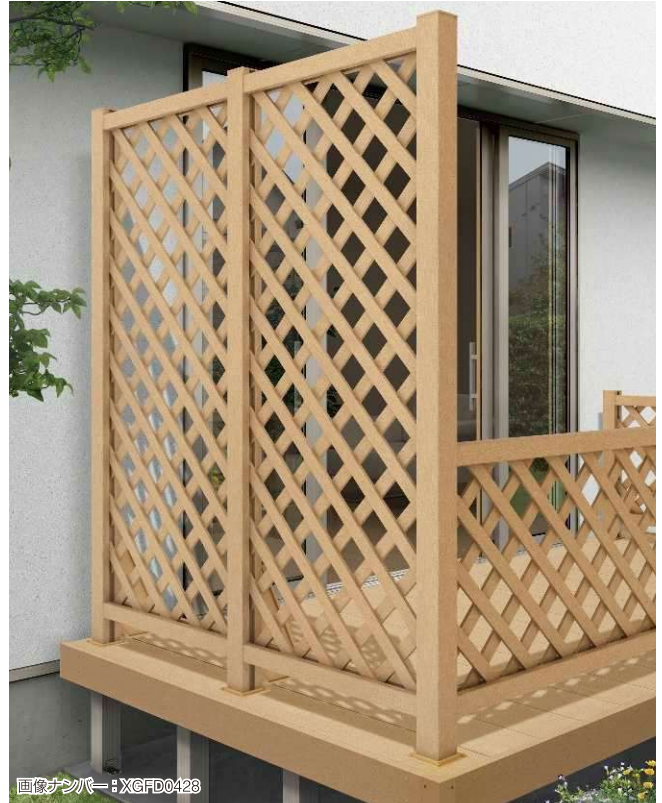

画像ナンバー: XGFD0428

T190 ホワイトブラウン色/リウッドデッキ 200 ホワイトブラウン色



T190 レッドブラウン色/
リウッドデッキ 200
レッドブラウン色



T190 ナチュラルブラウン色/
リウッドデッキ 200
ナチュラルブラウン色



中柱



90°専用角柱



端柱

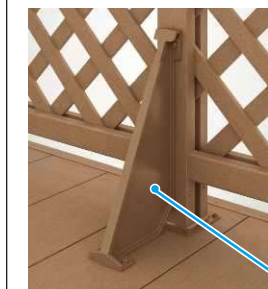

ハイパーティションでは、中柱、端柱は控え金具付きの柱となります。

※控え金具は、本体と同色となります。

控え金具(アルミ鋳物製)※

- 天然木を含むため、個体により色味に多少の違いが生じる場合があります。
- 商品写真の色調は印刷により、実物と多少異なる場合があります。
- 掲載価格は部材標準販売価格です。消費税、ガラス組込み商品を除くガラス代、組立費および搬入費、現場配送費、施工費、装飾品等は含まれていません。
- 寸法の表記はミリ(mm)単位です。特筆しないかぎり1mm単位にまとめて表記しております。

| ハイパーパーティション | | | パネル寸法 (W×h) | 価格 | |
|-------------|-----|------|----------------|----|----------|
| 本体 | 08用 | T190 | 745×1779 | 1型 | ¥ 66,200 |
| | | | | 2型 | ¥ 62,700 |

XRNH0001

| 間仕切柱施工 | | | 価格 | |
|-----------------------------|--------------|------|----------|--|
| 控え金具付き ベースプレート 施工※1※3 | 中柱 | T190 | ¥ 53,900 | |
| | 端柱 | | ¥ 53,900 | |
| ベースプレート 施工 | フェンス連結中柱※2 | T190 | ¥ 53,900 | |
| | 90°専用角柱 | | ¥ 41,200 | |
| オプション | フェンス連結角柱※2 | T190 | ¥ 41,200 | |
| | ベースプレート化粧カバー | | ¥ 3,900 | |
| 別売品 | デッキ材補強材 | 先付用 | ¥ 5,300 | |
| | | 後付用 | ¥ 9,300 | |

XRNH0002

| 束柱 | | デッキ高さ：A* |
|-----|------|-----------------|
| 固定式 | Cタイプ | (150~)170(~220) |
| | Sタイプ | (150~)550 |
| 埋込式 | Uタイプ | (150~)700 |
| | Tタイプ | (150~)400~550 |
| 調整式 | Hタイプ | 550~700 |
| | Lタイプ | (700~)850~1000 |

単位：mm

* ()内は、現地でデッキ本体高さ(束柱)を
カットする場合の寸法を示しています。

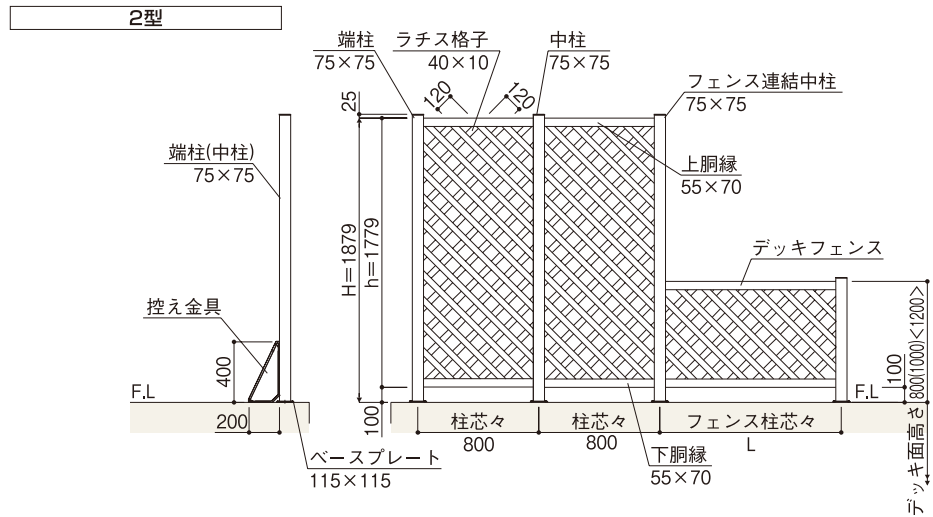
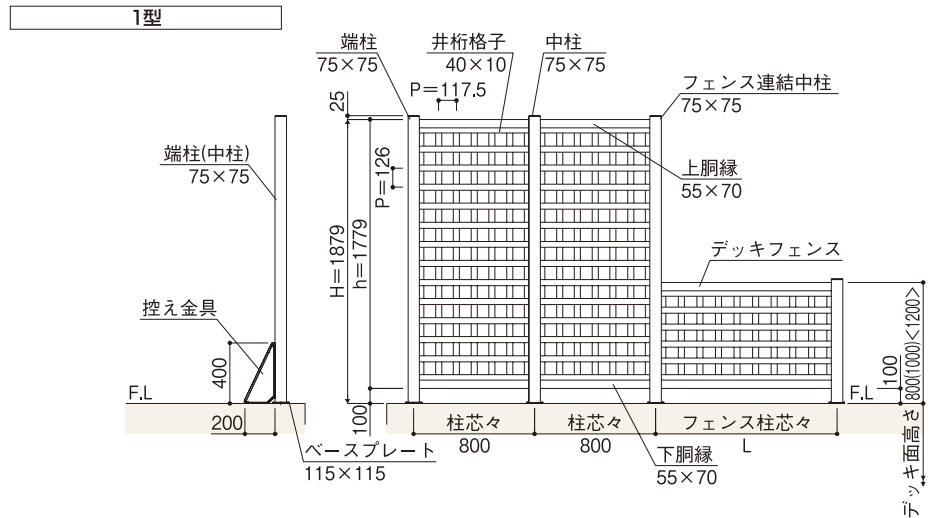

寸法図：(単位mm)

●価格は本体1枚、支柱・部品は1本または1組あたりの価格です。中柱、端柱は、控え金具付きの価格となります。

※1 控え金具付きベースプレート施工では、控え金具付きの柱となります。そのため奥行3尺以下のデッキでは、正面側にはハイパーパーティションを設置できません。控え金具に衝突したり足を引掛けたりしないようにご注意ください。

※2 デッキフェンス連結中柱は、ハイパーパーティションにデッキフェンスを連続して施工する場合の柱となります。また、デッキフェンスと90°コーナーで連続する場合には、デッキフェンス連結角柱としてください。

※3 デッキ正面側でハイパーパーティション用柱を設置する場合には、中柱と端柱にはデッキ材補強材が必要です。デッキ施工後の場合は、後付用のデッキ材補強材をご使用ください。

●デッキ側面側でハイパーパーティション用柱を大引と大引の間に設置する場合には、中柱と端柱にはデッキ材補強材が必要です。ただし、デッキ材補強材を設置する部分の大引間ピッチは625mm以下としてください。また、必ず先付用のデッキ補強材をご使用ください。

デッキまわり

リウッドデッキ
200EG/200

ガーデン倶楽部
リウッドデッキ
フェンス

ガーデン倶楽部
リウッドデッキ
ハイパーパーティション

ガーデン倶楽部
リウッドデッキ
扉

デッキフェンス

ルシアス
ハイパーパーティション
扉

シャローフェンス
デッキフェンス

紹介
防草シート

濡れ縁

バルコニー用
リウッドデッキ

リウッド デッキ門扉 1型・2型・3型

商品記号
RNM-21・22・23

1型・2型

●端柱を受欄柱として、門扉の施工が可能になりました。

| 材質 | リウッド色 | | | | |
|----------------------|----------|---------|---------|-----------|--------|
| | FD | FE | FF | ID | IF |
| 本体柱 リウッド (再生木) | ホワイトブラウン | ウォームグレイ | レッドブラウン | ナチュラルブラウン | セピアグレイ |
| 柱キャップ・ 化粧カバー | 樹脂 | 樹脂 | 樹脂 | 樹脂 | 樹脂 |
| ベースプレート | スチール | スチール | スチール | スチール | スチール |

片開き専用 左右兼用 鍵なし錠

3型

●公共用の用途には使用できません。

| 材質 | リウッド色 | | | | |
|----------------------|----------|---------|---------|-----------|--------|
| | FD | FE | FF | ID | IF |
| 本体柱 リウッド (再生木) | ホワイトブラウン | ウォームグレイ | レッドブラウン | ナチュラルブラウン | セピアグレイ |
| 柱キャップ・ 化粧カバー | 樹脂 | 樹脂 | 樹脂 | 樹脂 | 樹脂 |
| ベースプレート | スチール | スチール | スチール | スチール | スチール |

片開き専用 内開き専用 左右あり 鍵なし錠

1型



画像ナンバー: XGFE0424

T80 ウォームグレイ色/リウッドデッキ 200 ウォームグレイ色/独立式 リウッド ステップ2型 ウォームグレイ色

2型



画像ナンバー: XGID0425

T80 ナチュラルブラウン色/リウッドデッキ 200 ナチュラルブラウン色/独立式 リウッド ステップ2型 ナチュラルブラウン色



錠金具: 鍵なし錠(写真は家屋側)

3型



画像ナンバー: XGSS03281F

T80 セピアグレイ色/リウッドデッキ 200 セピアグレイ色/独立式 リウッド ステップ 2型 セピアグレイ色

デッキまわり

200EG/200

ガーデン倶楽部
リウッドデッキ
フェンス

ガーデン倶楽部
ハイパーデッキ
リウッドデッキ

ガーデン倶楽部
リウッド
デッキ門扉

ルシアス
デッキフェンス

ルシアス
ハイパーデッキ
リウッドデッキ門扉
シャローフェンス
デッキフェンス

紹介
防草シート

濡れ縁

バルコニー用
リウッドデッキ

- 天然木を含むため、個体により色味に多少の違いが生じる場合があります。
- 商品写真の色調は印刷により、実物と多少異なる場合があります。
- 掲載価格は部材標準販売価格です。消費税、ガラス組込み商品を除くガラス代、組立費および搬入費、現場配送費、施工費、装飾品等は含まれていません。
- 寸法の表記はミリ(mm)単位です。特筆しないかぎり1mm単位にまとめて表記しております。

1型・2型

| デッキ門扉※1 | 寸法(W×h) | 1型 |
|---------|---------|---------|
| 本体 | T80 | 690×700 |
| (錠金具付き) | T100 | 690×900 |

XRNM0001

| デッキ門扉※1 | 寸法(W×h) | 2型 |
|---------|---------|---------|
| 本体 | T80 | 690×700 |
| (錠金具付き) | T100 | 690×900 |

XRNM0002

| デッキ門扉用柱(2本で1組)※2※5※7 | 価格 |
|----------------------|---------------------|
| (吊元用)中柱+中柱 | T80 ￥62,700 |
| | T100 ￥65,500 |
| (吊元用)角柱R/L+中柱 | T80 ￥62,700 |
| | T100 ￥65,500 |
| (吊元用)端柱+中柱 | T80 ￥62,700 |
| | T100 ￥65,500 |
| (吊元用)中柱+端柱 | T80 ￥62,700 |
| | T100 ￥65,500 |
| (吊元用)角柱R/L+端柱 | T80 ￥62,700 |
| | T100 ￥65,500 |
| (吊元用)端柱+端柱 | T80 ￥62,700 |
| | T100 ￥65,500 |
| オプション | クッション戸当り※3 ￥12,100 |
| | ベースプレート化粧カバー ￥3,900 |
| 別売品 | デッキ材補強材 先付用 ￥5,300 |
| | 後付用 ￥9,300 |

XRNM0001A

●商品構成

門扉本体(錠金具付き)+柱(2本・1組)で完成品となります。

※現地にて内開き/外開き施工が可能です(図は、内開きの場合)。

※1 デッキ門扉には丁番や錠・戸当りが突出しています。衝突したり衣服等が引っ掛からないようご注意ください。

※2 出隅の角柱については、門扉を正面に庭側から見た角柱(=吊元柱)の位置:右(R)または左(L)にてご指定ください。1型・2型で入隅の角柱として使用する場合は逆勝手をご指定ください。

●吊元用中柱および角柱は、デッキフェンスを連続して設置する際のデッキフェンス用柱として使用できません。

※3 クッション戸当りはフェンスの下胴縁に固定し、門扉の開閉時に直に当たることを防ぎ、開いた状態に保持することができます。

※4 デッキ側面側でデッキ門扉用柱を大引と大引の間に設置する場合、中柱と端柱にはデッキ材補強材が必要です。ただし、デッキ材補強材を設置する部分の大引間ピッチは625mm以下としてください。



ベースプレート化粧カバー(オプション)

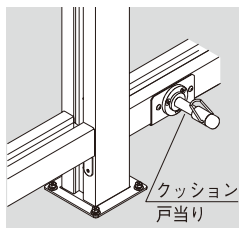

クッション戸当り

3型

| デッキ門扉※1 | 寸法(W×h) | 3型 |
|--------------|---------|---------|
| 本体R/L(錠金具付き) | T80 | 690×725 |

XRNM0003

| デッキ門扉用柱(2本で1組)※2※5※7 | 価格 |
|----------------------|---------------------|
| ベースプレート施工※4※6 | |
| (吊元用)中柱R/L+中柱 | T80 ￥62,700 |
| (吊元用)角柱+中柱 | T80 ￥62,700 |
| (吊元用)端柱+中柱 | T80 ￥62,700 |
| (吊元用)中柱R/L+端柱 | T80 ￥62,700 |
| (吊元用)角柱+端柱 | T80 ￥62,700 |
| (吊元用)端柱+端柱 | T80 ￥62,700 |
| オプション | ベースプレート化粧カバー ￥3,900 |
| 別売品 | デッキ材補強材 先付用 ￥5,300 |
| | 後付用 ￥9,300 |

XRNM0001B

●商品構成

門扉本体(錠金具付き)+柱(2本・1組)で完成品となります。

※内開き施工専用です。

※5 中柱については、門扉を正面に庭側から吊元側の中柱の位置:右(R)または左(L)にてご指定ください。

●吊元用中柱およびデッキフェンスを連続して設置する際のデッキフェンス用柱として使用できません。

※6 デッキ側面側でデッキ門扉用柱を大引と大引の間に設置する場合、中柱と端柱にはデッキ材補強材が必要です。ただし、デッキ材補強材を設置する部分の大引間ピッチは625mm以下としてください。

※7 角柱は出隅専用です。入隅の場合、左右のデッキフェンスの端柱とデッキ門扉の端柱で納めてください。

1型

●中柱+(吊元用)中柱納まりの場合

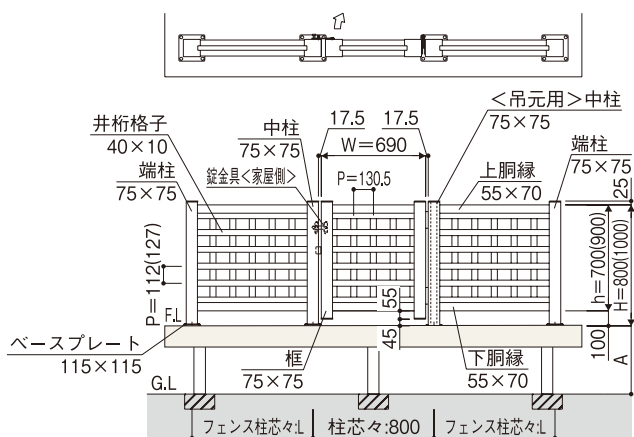

2型

●中柱+90°専用角柱納まりの場合

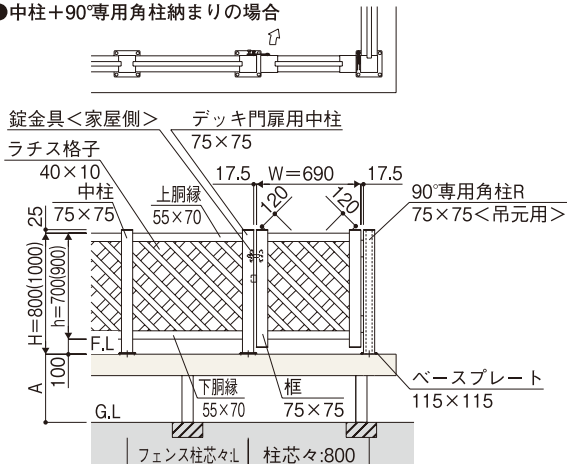

3型

●中柱+(吊元用)中柱納まりの場合

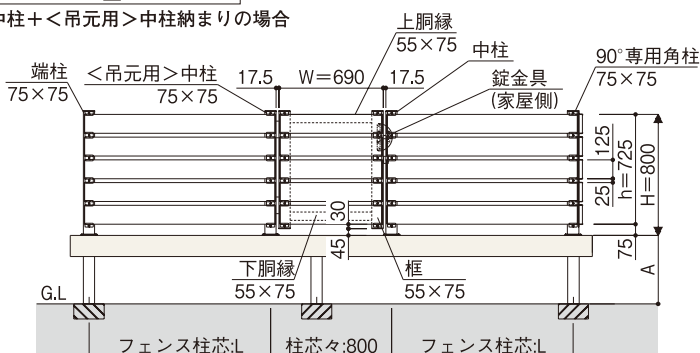

| 束柱 | デッキ高さ:A* |
|-----|----------------------|
| 固定式 | Cタイプ (150~)170(~220) |
| | Sタイプ (150~)550 |
| 埋込式 | Uタイプ (150~)700 |
| 調整式 | Tタイプ (150~)400~550 |
| | Hタイプ 550~700 |
| | Lタイプ (700~)850~1000 |

* ()内は、現地でデッキ本体高さ(束柱)をカットする場合の寸法を示しています。

| フェンス柱芯々 | 呼称 | L |
|---------|------|---|
| 08用 | 800 | |
| 10用 | 1000 | |
| 12用 | 1200 | |

※図の門扉は左勝手(L)となります。

寸法図:(単位mm)

デッキまわり
200EG/200

ガーデン倶楽部
リウッドデッキ
フェンス

ガーデン倶楽部
リウッドデッキ
ハイパーデザイン

ガーデン倶楽部
リウッドデッキ
リウッド門扉

デッキフェンス

リウッドデッキ
ハイパーデザイン
リウッド門扉

シャローフェンス

防草シート

濡れ縁

バルコニー用
リウッドデッキ